

PIERRE

NL - Gebruikshandleiding

Blender

PBL5000

EN - User manual Blender	19
FR - Notice d'utilisation Blender	35
DE - Benutzerinformation Standmixer	51

GEBRUIKSHANDLEIDING

VOORWOORD	4
1. VEILIGHEID	6
1.1 Veiligheidswaarschuwingen en -voorschriften	6
1.2 Bedoeld gebruik en te verwachten onbedoeld gebruik	9
2. PRODUCTEIGENSCHAPPEN	10
2.1 Technische gegevens	10
2.2 Hoofdonderdelen	10
2.3 Garantie	10
3. INSTALLATIE	11
3.1 Belangrijke informatie	11
3.2 Verpakking verwijderen en controleren	11
3.3 Het apparaat installeren	12
4. GEBRUIK	13
4.1 Belangrijke informatie	13
4.2 Bedieningspaneel	13
4.3 Het apparaat bedienen	15
4.4 Overzicht van functies	15
5. REINIGING EN ONDERHOUD	16
5.1 Het apparaat reinigen	16
6. STORINGEN OPLOSSEN	17
7. AFVOEREN	18
7.1 Verwijdering van het apparaat als afval	18
7.2 Verwijdering van het verpakkingsmateriaal als afval	18

VOORWOORD



OVER DIT DOCUMENT

- Deze handleiding bevat alle informatie voor correct, efficiënt en veilig gebruik van het apparaat.
- Deze handleiding is bedoeld voor de eindgebruiker en/of koper van dit apparaat.
- Zorg ervoor dat u de instructies in deze handleiding volledig gelezen en begrepen heeft voordat u het apparaat installeert of gebruikt. Bewaar dit document voor toekomstig gebruik zolang u het apparaat gebruikt en/of in bezit heeft.
- Wisepick Productions B.V. kan op geen enkele wijze aansprakelijk worden gesteld voor immateriële schade aan u of aan anderen, of materiële schade aan het apparaat, uw eigendommen of eigendommen van anderen ontstaan door het niet of niet juist opvolgen van de instructies in deze handleiding.
- De laatste versie van deze handleiding kunt u vinden op www.coolblue.nl als u op "Pierre Blender PBL5000" of het artikelnummer zoekt.

OORSPRONKELIJKE INSTRUCTIES

Deze handleiding is oorspronkelijk geschreven in het Nederlands. Alle andere talen zijn vertaalde documenten. In geval van vertaalfouten, is de Nederlandse versie leidend.

GEBUIKTE SYMBOLEN

SYMBOOL	OMSCHRIJVING
 WAARSCHUWING!	Duidt op een gevaarlijke situatie die, indien deze niet wordt vermeden, kan leiden tot ernstige immateriële schade aan u of anderen.
 VOORZICHTIG!	Duidt op een gevaarlijke situatie die, indien deze niet wordt vermeden, kan leiden tot lichte immateriële schade aan u of anderen.
 LET OP!	Duidt op een situatie die verband houdt met materiële schade.
 OPMERKING	Duidt op nuttige, aanvullende informatie.

AUTEURSRECHT

De in deze handleiding afgebeelde gegevens, waaronder begrepen teksten, foto's, grafische tekeningen, beeldmerken, (handels)namen en logo's, zijn eigendom van Wisepick Productions B.V. en worden beschermd door het auteursrecht, merkenrecht en/ of enig ander intellectueel eigendomsrecht, tenzij deze gegevens toebehoren aan een derde. Het is u nimmer toegestaan de inhoud van de handleiding geheel of gedeeltelijk te reproduceren, over te dragen, te verspreiden, te bewaren of tegen vergoeding beschikbaar te stellen aan derden, zonder de voorafgaande schriftelijke toestemming van Wisepick Productions B.V. en/of de derde waar de gegevens aan toebehoren.

CONTACTGEGEVENS

Pierre is een geregistreerd merk van Wisepick Productions B.V. De klantenservice kunt u bereiken via: www.coolblue.nl/klantenservice

A black square containing the white letters 'NL' in a bold, sans-serif font, oriented vertically.**WISEPICK PRODUCTIONS B.V.**

Weena 664
3012 CN Rotterdam
Nederland

1. VEILIGHEID

1.1 Veiligheidswaarschuwingen en -voorschriften

Zorg dat u de veiligheidsinstructies volledig heeft gelezen en begrepen voordat u het apparaat installeert, gebruikt of onderhoudt. Zo voorkomt u mogelijke materiële schade en immateriële schade aan u of aan anderen, het apparaat, uw andere eigendommen of eigendommen van anderen. Controleer of het apparaat niet beschadigd is. Meld eventuele schade onmiddellijk aan de klantenservice. Bewaar in dat geval de verpakking.



WAARSCHUWING!

- Zorg ervoor dat u de instructies in deze handleiding volledig gelezen en begrepen heeft voordat u het apparaat installeert of gebruikt. Bewaar dit document voor toekomstig gebruik zolang u het apparaat gebruikt en/of in bezit heeft.
- Dit apparaat is niet bedoeld voor gebruik door personen (waaronder kinderen) met beperkte fysieke, sensorische of geestelijke capaciteiten of met gebrek aan ervaring en kennis, tenzij ze onder toezicht staan of instructies betreffende het gebruik van het apparaat hebben ontvangen van iemand die verantwoordelijk is voor hun veiligheid.
- Laat kinderen niet spelen met het apparaat en de onderdelen. Het apparaat en de onderdelen zijn geen speelgoed.
- Gebruik het product alleen zoals beschreven in deze handleiding.
- Gebruik het apparaat nooit voor andere doeleinden dan waarvoor het apparaat bestemd is.
- Wees altijd alert en voorzichtig. Gebruik geen elektrische apparaten als u last heeft van concentratiestoornissen of het nodige bewustzijn mist, of als u onder invloed bent van drugs, alcohol of medicijnen. Zelfs de geringste onoplettendheid kan leiden tot ernstige ongevallen en verwondingen bij het gebruik van elektrische apparaten.
- Plaats het apparaat op een vlakke, stabiele, hitte- en vochtbestendige ondergrond.

Verstikkingsgevaar door zuurstoftekort:

- Laat kinderen nooit met het verpakkingsmateriaal spelen. Houd het verpakkingsmateriaal buiten bereik van kinderen.

Brandgevaar door kortsluiting:

- Gebruik het apparaat niet als de stekker en/of het apparaat beschadigd is.
- Draai of knik de voedingskabel niet en rol de voedingskabel niet op. De isolatielaag van de voedingskabel kan beschadigd raken.
- Trek nooit aan de stroomkabel om de stekker uit het stopcontact te trekken. Neem de stekker altijd stevig vast en trek hem recht uit het stopcontact.
- Plaats de voedingskabel niet in de buurt van hitte, olie, scherpe randen en bewegende delen.
- Controleer voor gebruik of de spanning op het geaard stopcontact dat u wilt gebruiken overeenkomt met die op het typeplaatje van het apparaat (220-240V~ 50Hz). Sluit het apparaat alleen aan op een geaard stopcontact. Schade die is veroorzaakt door een foutieve spanning, valt buiten de garantie.
- Haal de stekker uit het stopcontact als het apparaat niet wordt gebruikt.
- Haal de stekker uit het stopcontact voordat het apparaat wordt schoongemaakt.

Brandgevaar door licht ontvlambare materialen:

- Plaats het apparaat nooit in de buurt van brandbare materialen. Zorg dat de afstand tussen het apparaat en brandbare materialen minimaal 1 meter is.

Brandgevaar door oververhitting:

- Gebruik het apparaat nooit op of in de buurt van andere warmtebronnen.
- Als het apparaat tijdens het gebruik oververhit raakt, wordt het apparaat automatisch uitgeschakeld. Haal de stekker uit het stopcontact en wacht 1 uur voordat het apparaat opnieuw gebruikt kan worden.
- Laat het apparaat nooit onbeheerd achter wanneer het apparaat in gebruik is. Schakel het apparaat uit.
- Gebruik nooit een timer of een aparte afstandsbediening die het apparaat automatisch inschakelt.

Elektrocuciegevaar door kortsluiting:

- Dompel het apparaat nooit onder in water of andere vloeistoffen.
- Gebruik het apparaat niet als een onderdeel beschadigd of defect is. Vervang een beschadigd of defect apparaat onmiddellijk. Haal de stekker uit het stopcontact en neem contact op met de klantenservice van Coolblue.
- Voer geen reparaties uit aan het apparaat die niet omschreven zijn in deze handleiding. Het apparaat mag alleen worden gerepareerd door een bevoegde servicemonteur.

! VOORZICHTIG!

Verbrandingsgevaar door hitte:

- Laat het apparaat altijd volledig afkoelen en haal de stekker uit het geaarde stopcontact voordat u het apparaat onderhoudt of reinigt.

Snijgevaar door scherpe mesbladen:

- De snijbladen van het mes zijn extreem scherp. Ga voorzichtig om met het mes. Houd het mes altijd buiten het bereik van kinderen.
- Stop nooit ingrediënten met de hand in de glazen kan als het apparaat is ingeschakeld.
- Verwijder het deksel nooit als het mes nog draait.

! LET OP!

Risico op schade aan het apparaat:

- Gebruik het apparaat niet als het apparaat leeg is.
- Zorg ervoor dat het glazen deksel vergrendeld is voordat het apparaat gebruikt wordt.
- Laat de voedingskabel nooit hangen op een manier dat iemand er over kan struikelen of er per ongeluk aan kan trekken.
- Laat het apparaat nooit vallen en vermijd stoten. Het laten vallen of stoten van het apparaat kan de correcte werking van het apparaat beïnvloeden. Gebruik het apparaat niet als het apparaat is gevallen.
- Gebruik alleen de bijgeleverde accessoires van het product.
- Reinig het apparaat nooit met agressieve of schurende schoonmaakmiddelen, of scherpe voorwerpen.

1.2 Bedoeld gebruik en te verwachten onbedoeld gebruik

- Gebruik het apparaat uitsluitend binnenshuis.
- Dit apparaat is bedoeld voor het mengen van vloeibare of zachte ingrediënten.
- Dit apparaat wordt gebruikt voor het bewerken van kleine hoeveelheden. Overschrijd de in de gebruiksaanwijzing aangegeven hoeveelheid niet.
- Dit apparaat is uitsluitend bedoeld voor huishoudelijk gebruik.
- Dit apparaat is niet bedoeld voor commercieel gebruik.
- Dit apparaat is niet bedoeld voor gebruik door personen (waaronder kinderen) met beperkte fysieke, sensorische of geestelijke capaciteiten of met gebrek aan ervaring en kennis, tenzij ze onder toezicht staan of instructies betreffende het gebruik van het apparaat hebben ontvangen van iemand die verantwoordelijk is voor hun veiligheid.
- Dit apparaat mag niet gebruikt worden door kinderen jonger dan 8 jaar.
- Elk ander gebruik van het apparaat dan beschreven in deze handleiding wordt beschouwd als onbedoeld gebruik en kan leiden tot materiële schade en immateriële schade aan u of aan anderen, het apparaat, uw andere eigendommen of eigendommen van anderen en het vervallen van de garantie.

2. PRODUCTEIGENSCHAPPEN

2.1 Technische gegevens

Artikelnummer	PBL5000
Type apparaat	Blender
Afmetingen (b x h x d)	20 x 43,6 x 18,5 cm
Gewicht	4,1 kg
Nominale spanning	220 - 240 V ~ 50 - 60 Hz
Nominaal vermogen	1200 W
Beschermingsklasse	II
Snoer lengte	Alleen de kabel: 98 cm Kabel met stekker: 104,5 cm
Maximale tijdsduur bij gebruik van de snelheidsregelaarknop	1 minuut
Maximale inhoud glazen kan	1,5 L

2.2 Hoofdonderdelen

1. Dop blenderkandeksel
2. Blenderkandeksel
3. Blenderkan
4. Mes
5. Blenderkan opzetstuk
6. Display
7. Bedieningspaneel
8. Rubberen voetje
9. Basis
10. Stekker

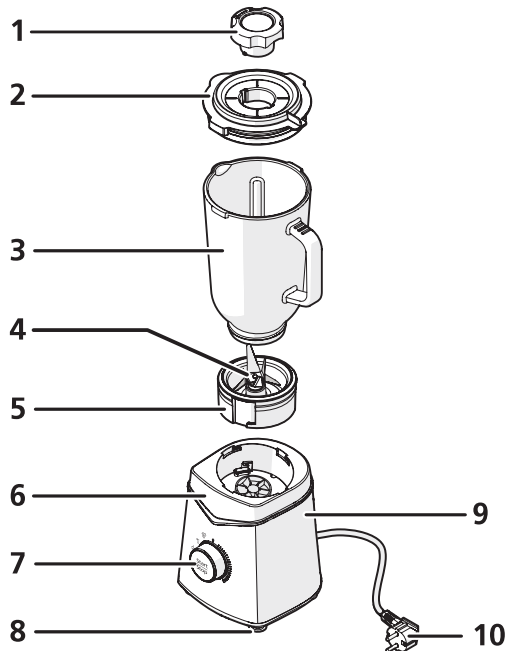

2.3 Garantie

Dit apparaat wordt geleverd met een garantieperiode van 3 jaar na aankoop. Ga voor meer informatie over de garantievoorwaarden naar www.coolblue.nl/klantenservice. U dient in ieder geval te beschikken over de aankoopbon met koop- en/of leverdatum om aanspraak te kunnen maken op de garantie.

3. INSTALLATIE

3.1 Belangrijke informatie



WAARSCHUWING!

- De snijbladen van het mes zijn extreem scherp. Ga voorzichtig om met het mes. Houd het mes altijd buiten het bereik van kinderen.
- Plaats het apparaat op een vlakke ondergrond.
- Zorg ervoor dat het deksel vergrendeld is voordat het apparaat gebruikt wordt.
- Verwijder het deksel nooit als het mes nog draait.
- Als het apparaat tijdens het gebruik oververhit raakt, wordt het apparaat automatisch uitgeschakeld. Haal de stekker uit het stopcontact en wacht 1 uur voordat het apparaat opnieuw gebruikt kan worden.



LET OP!

Risico op schade aan het apparaat:

- Dit apparaat wordt gebruikt voor het bewerken van kleine hoeveelheden. Overschrijd de in de gebruiksaanwijzing aangegeven hoeveelheid niet.
- Gebruik het apparaat niet voor het mengen van glutenhoudende ingrediënten.

3.2 Verpakking verwijderen en controleren



WAARSCHUWING!

Verstikkingsgevaar door zuurstoftekort:

- Laat kinderen nooit met het verpakkingsmateriaal spelen. Houd het verpakkingsmateriaal buiten bereik van kinderen.
1. Verwijder de verpakking en het verpakkingsmateriaal van het apparaat.
 2. Controleer de inhoud van de verpakking aan de hand van de afbeelding in hoofdstuk '2.2 Hoofdonderdelen'.

Indien er onderdelen ontbreken of beschadigd zijn, neem dan contact op met de klantenservice van Coolblue: www.coolblue.nl/klantenservice.

3.3 Het apparaat installeren

! LET OP!

Voor het eerste gebruik:

- Reinig alle onderdelen van de blender voor het eerste gebruik.

Installeren van de glazen blenderkan:

1. Plaats de blenderkan [3] op het blenderkan opzetstuk [5], draai hierbij de blenderkan [3] met de klok mee vast.
2. Plaats de blenderkandeksel [2] op de blenderkan [3].
3. Plaats de dop blenderkandeksel [1] op de blenderkandeksel [2].
4. Plaats het blenderkan opzetstuk [5] met de blenderkan [3] op de basis [9], draai hierbij de blenderkan [3] met de klok mee vast. Een klikgeluid moet hierbij te horen zijn. Controleer of de blenderkan [3] vergrendeld is.
5. Stop de stekker [10] in het stopcontact.

De blender is nu klaar voor gebruik. Het bedieningspaneel [7] en de symbolen die de verschillende functies aangeven, lichten op.

(i) Het bedieningspaneel [7] en de symbolen die de verschillende functies aangeven, lichten alleen op als de draaiknop van het bedieningspaneel [7] op stand 0 staat.

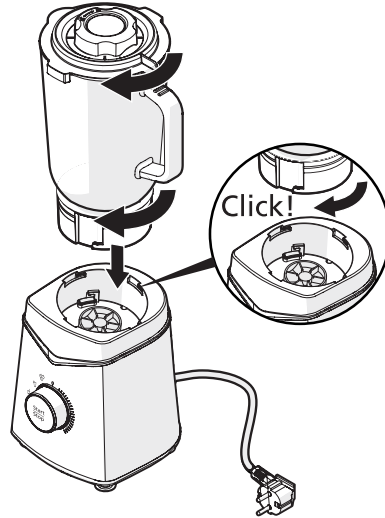

4. GEBRUIK



4.1 Belangrijke informatie

⚠ WAARSCHUWING!

- De snijbladen van het mes zijn extreem scherp. Ga voorzichtig om met het mes. Houd het mes altijd buiten het bereik van kinderen.
- Dit apparaat wordt gebruikt voor het bewerken van kleine hoeveelheden. Overschrijd de in de gebruiksaanwijzing aangegeven hoeveelheid niet.
- Zorg ervoor dat het deksel vergrendeld is voordat het apparaat gebruikt wordt.
- Stop nooit ingrediënten met de hand in de glazen kan als het apparaat is ingeschakeld.
- Gebruik het apparaat niet als de blender leeg is.
- Gebruik het apparaat niet om hete ingrediënten met elkaar te mengen. Laat de ingrediënten eerst afkoelen voordat deze in de blender gaan.
- Verwijder het deksel nooit als het mes nog draait.
- De blender mag niet langer dan 1 minuut achter elkaar gebruikt worden om ingrediënten te mengen. Indien de ingrediënten langer dan 1 minuut verwerkt moeten worden, gebruik de desbetreffende functie dan gepulseerd met pauzes van 10 seconden.
- Voor een beter resultaat: Zorg ervoor dat de snijbladen van het mes volledig bedekt zijn met de ingrediënten.

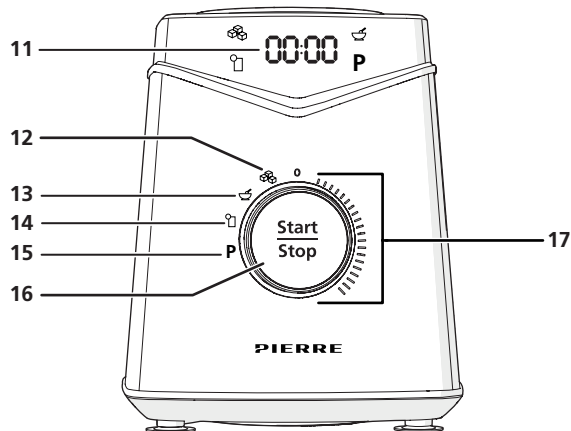
4.2 Bedieningspaneel



11.		<p>Display Geeft aan welke functie actief / gekozen is. De automatisch ingestelde timer wordt ook weergegeven.</p>
12.		<p>Ice crushing functie Deze functie wordt gebruikt om ijs te vermalen. Totale tijdsduur: 60 seconden. Tijdens deze functie draait het mes een aantal seconden rond en stopt daarna een aantal seconden. Dit proces herhaalt zich 42 seconden lang. De laatste 18 seconden draait het mes met maximale snelheid rond, totdat de totale duur van 60 seconden is bereikt. Wanneer het programma klaar is, keert het apparaat terug naar de standby modus, hierbij knippert het ice crushing icoon en geeft de timerweergave 01:00 weer. Aanbevolen maximale inhoud: 200 gram ijsblokjes (maximaal 20 ijsblokjes van 20 x 20 x 20 mm)</p>
13.		<p>Smoothie functie Deze functie wordt gebruikt om smoothies te maken. Totale tijdsduur: 60 seconden Tijdens deze functie draait het mes 60 seconden met de maximale snelheid. Wanneer het programma klaar is, keert het apparaat terug naar de standby modus, hierbij knippert het smoothie icoon en geeft de timerweergave 01:00 weer. Aanbevolen maximale inhoud: 1 liter</p>
14		<p>Sap functie Deze functie wordt gebruikt om sappen te maken. Totale tijdsduur: 60 seconden Tijdens deze functie draait het mes een 2 seconden rond en stopt daarna voor 2 seconden. Dit proces herhaalt zich 42 seconden lang. De laatste 18 seconden draait het mes met maximale snelheid rond, totdat de totale duur van 60 seconden is bereikt. Wanneer het programma klaar is, keert het apparaat terug naar de standby modus, hierbij knippert het sap icoon en geeft de timerweergave 01:00 weer. Aanbevolen maximale inhoud: 1,5 liter</p>
15	P	<p>Puls- of reinigingsfunctie Deze functie zorgt ervoor dat de inhoud van de blender gepulseerd wordt. In hoofdstuk 5 "Reiniging en onderhoud" staat deze functionaliteit uitgebreid uitgelegd. Totale tijdsduur: 45 seconden Aanbevolen maximale inhoud: 500 ml warm water</p>
16	Start Stop	<p>Start/Stop knop Hiermee kan een van de gekozen functies worden gestart of gestopt.</p>
17		<p>Bedieningsknop Draaiknop om de snelheid van de messen te regelen. In totaal zijn er 9 verschillende snelheden, hierbij is 1 de laagste snelheid en 9 de hoogste snelheid.</p>

4.3 Het apparaat bedienen

1. Installeer het apparaat volgens hoofdstuk 3.3.
2. Draai de blenderkandeksel [2] los.
3. Vul de blenderkan [3] met ingrediënten.
4. Stop de stekker [10] in het stopcontact.
Het bedieningspaneel [7] en de symbolen die de verschillende functies aangeven, lichten op. (i) Het bedieningspaneel [7] en de symbolen die de verschillende functies aangeven, lichten alleen op als de draaiknop van het bedieningspaneel [7] op stand 0 staat.

Het apparaat wordt bediend met behulp van de bedieningsknop [17]. Met de bedieningsknop [17] kunnen verschillende functies of snelheden van de blender geselecteerd worden.

Gebruik van de verschillende snelheden:

1. Draai de bedieningsknop [17] naar rechts en selecteer de gewenste snelheid.
 - (i) In totaal zijn er 9 verschillende snelheden, hierbij is 1 de laagste snelheid en 9 de hoogste snelheid.
 - (i) Het display [11] laat de geselecteerde snelheid en een timer zien.
 - (i) Druk op de start/stop knop [16] om de snelheid te verhogen. Zodra de start/stop knop [20] wordt losgelaten, keert het apparaat terug naar de geselecteerde snelheid.
2. Draai de bedieningsknop [16] terug naar 0 zodra het mengsel de gewenste dikte heeft.

Gebruik van de verschillende functies:

1. Draai de bedieningsknop [17] naar links en selecteer de gewenste functie.
 - (i) Het bijbehorende pictogram op het display [11] knippert.
2. Druk na het selecteren van de gewenste functie op de start/stop knop [16] om de gewenste functie te starten.
3. Draai de bedieningsknop [17] terug naar 0 zodra het programma klaar is en het mengsel de gewenste dikte heeft.

4.4 Overzicht van functies

Het apparaat kan gebruikt worden voor het maken van babyvoeding:

1. Snijd de gewenste ingrediënten in kleine stukjes en doe deze in de blenderkan [3].
2. Voeg de gewenste vloeistof, bijvoorbeeld bouillon, melk, water of sap, toe in de blenderkan [3].
3. Draai de bedieningsknop [17] om de gewenste snelheid of functie te selecteren.
4. Druk op de start/stop knop [16].

Het apparaat kan gebruikt worden voor het maken van ijs:

1. Snijd de gewenste ingrediënten in kleine stukjes en doe deze in de blenderkan [3].
 - (i) Kies bijvoorbeeld voor 250 gram bevroren aardbeien of voor 250 gram bevroren mangoblokjes.
2. Voeg 600 ml water toe in de blenderkan [3].
 - (i) De aanbevolen maximale inhoud is 600 ml.
3. Draai de bedieningsknop [17] om de gewenste snelheid.
4. Druk op de start/stop knop [16].
5. Mix de ingrediënten voor 135 seconden.

5. REINIGING EN ONDERHOUD



WAARSCHUWING!

- ELEKTROCUTIEGEVAAR DOOR KORTSLUITING. Giet geen water over het apparaat heen.



LET OP!

RISICO OP SCHADE AAN HET APPARAAT.

- Reinig het apparaat nooit met agressieve of schurende schoonmaakmiddelen, of scherpe voorwerpen.
- Reiniging en gebruikersonderhoud mogen niet zonder toezicht door kinderen worden uitgevoerd.
- Haal de stekker uit het stopcontact voordat het apparaat wordt schoongemaakt.

5.1 Het apparaat reinigen

1. Schakel het apparaat uit. Controleer dat het mes [4] stilstaat.
2. Haal de stekker [10] uit het stopcontact.
3. Maak de blenderkan [3] los van de basis [9].
4. Haal achtergebleven voedselresten weg met een vochtige doek.
5. Vul de blenderkan [3] voor de helft met warm water en een aantal druppels afwasmiddel.
6. Installeer de blenderkan [3] op de basis [9].
7. Stop de stekker [10] in het stopcontact.
8. Draai de bedieningsknop [17] naar de puls- of reinigingsfunctie [15].
9. Druk de start/stop knop [16] in om de puls- of reinigingsfunctie [15] te starten.
10. Schakel na 20 seconden het apparaat uit.
11. Haal de stekker [10] uit het stopcontact.
12. Haal de blenderkandeksel [2] van de blenderkan [3].
13. Spoel de blenderkandeksel [2] en de blenderkan [3] om.
14. Maak indien nodig de blenderkandeksel [2] en de blenderkan [3] schoon met een spons, warm water en afwasmiddel.
15. Reinig de basis [9] van de blender met een vochtige doek.
16. Droog alle onderdelen af met een droge doek.

6. STORINGEN OPLOSSEN

PROBLEEM	MOGELIJKE OORZAAK	MOGELIJKE OPLOSSING
Het apparaat werkt niet nadat het is ingeschakeld.	Er loopt geen spanning door het apparaat.	Controleer of de stekker goed in het stopcontact zit. Steek de stekker in een ander stopcontact.
	De glazen blenderkan is niet goed bevestigd.	Bevestig de glazen blenderkan opnieuw volgens hoofdstuk 3.3.
	De motor is oververhit. De blender stopt automatisch wanneer de motor oververhit is.	Schakel het apparaat uit. Haal de stekker uit het stopcontact. Laat het apparaat voor een uur afkoelen.
	De snijbladen van het mes zijn geblokkeerd.	Schakel het apparaat uit. Haal de stekker uit het stopcontact. Haal de grote stukken uit de glazen blenderkan en snijd deze kleiner. Stop de klein gesneden ingrediënten terug in de glazen blenderkan.
Er komt een onaangename geur uit de motor.	Tijdens de eerste keren gebruik is dit normaal.	Neem contact op met uw leverancier indien dit na meerdere keren gebruik blijft aanhouden.
Het apparaat trilt hevig of maakt ongewone geluiden.	Het apparaat staat niet op een vlak oppervlak.	Plaats het apparaat op een vlak en stabiel oppervlak.
	Er staat een te hoge spanning op het apparaat.	Controleer de spanning en sluit het apparaat op een geschikt stopcontact aan.
	Het mes zit los.	Neem contact op met uw leverancier.

7. AFVOEREN

7.1 Verwijdering van het apparaat als afval



De materialen die in dit apparaat worden gebruikt en zijn gemarkeerd met dit symbool zijn recyclebaar. De markering duidt erop dat dit product in de gehele EU niet mag worden weggegooid bij het huishoudelijk afval.



Deze markering geeft aan dat dit product in de hele EU niet mag worden meegegeven met het huishoudelijk afval. Om schade aan het milieu of de volksgezondheid ten gevolge van ongecontroleerd afval te voorkomen, moet het op verantwoorde wijze worden verwerkt zodat grondstoffen duurzaam kunnen worden hergebruikt. Maak gebruik van de bestaande inzamelsystemen of neem contact op met de winkel waar u het product heeft gekocht, als u het gebruikte product wilt wegdoen. Daar wordt het product op milieuvriendelijke wijze gerecycled.

7.2 Verwijdering van het verpakkingsmateriaal als afval

Voer het verpakkingsmateriaal af via uw plaatselijke recyclingfaciliteit. Door het verpakkingsmateriaal en verpakkingsafval op de juiste manier te verwijderen, helpt u mogelijk risico voor het milieu en de volksgezondheid te voorkomen.

CONTACTGEGEVENS

Pierre is een geregistreerd merk van Wisepick Productions B.V.
De klantenservice kunt u bereiken via: www.coolblue.nl/klantenservice

Wisepick Productions B.V.
Weena 664
3012 CN Rotterdam
Nederland

USER MANUAL

FOREWORD	20
1. SAFETY	22
1.1 Safety warnings and instructions	22
1.2 Intended use and anticipated unintended use	25
2. PRODUCT FEATURES	26
2.1 Technical data	26
2.2 Main components	26
2.3 Warranty	26
3. INSTALLATION	27
3.1 Important information	27
3.2 Removing and checking the packaging	27
3.3 Installing the appliance	27
4. USE	28
4.1 Important information	28
4.2 Control panel	29
4.3 Operating the appliance	30
4.4 Overview of functions	31
5. CLEANING AND MAINTENANCE	32
5.1 Cleaning the appliance	32
6. TROUBLESHOOTING	33
7. DISPOSAL	34
7.1 Dispose of the appliance as waste	34
7.2 Dispose of the packaging material as waste	34

FOREWORD





ABOUT THIS DOCUMENT

- This manual contains all information for the correct, efficient and safe use of the appliance.
- This manual is intended for the end user and/or buyer of this appliance.
- Make sure you have read and understood the instructions in this manual completely before installing or using the appliance. Keep this document for future use for as long as you use and/or own the appliance.
- Wisepick Productions B.V. cannot in any way be held liable for immaterial damage to you or to others, or material damage to the appliance, your property or the property of others caused by not following or not correctly following the instructions in this manual.
- You can find the latest version of this manual at www.coolblue.nl by searching for "Pierre Blender PBL5000" or the article number.

ORIGINAL INSTRUCTIONS

This manual was originally written in Dutch. All other languages are translated documents. In the case of translation errors, the Dutch version takes precedence.

SYMBOLS USED

SYMBOL	DESCRIPTION
 WARNING!	Indicates a dangerous situation which, if not avoided, can result in serious immaterial damage to you or others.
 CAUTION!	Indicates a dangerous situation which, if not avoided, can result in slight immaterial damage to you or others.
 ATTENTION!	Indicates a situation related to material damage.
 NOTE	Indicates useful additional information.

COPYRIGHT

The data depicted in this manual, including texts, photographs, graphic drawings, trademarks, (trade) names and logos, are the property of Wisepick Productions B.V. and are protected by copyright, trademark law and/or any other intellectual property right, unless these data belong to a third party. You are never allowed to reproduce, transfer, distribute, store or make the contents of the manual available to third parties, in whole or in part, without the prior written consent of Wisepick Productions B.V. and/or the third party to whom the data belong.

CONTACT DETAILS

Pierre is a registered brand of Wisepick Productions B.V.

Customer service can be reached at: www.coolblue.nl/en/customer-service

WISEPICK PRODUCTIONS B.V.

Weena 664

3012 CN Rotterdam

The Netherlands

1. SAFETY

1.1 Safety warnings and instructions

Make sure you have read and understood the safety instructions fully before installing, using or maintaining the appliance. In this way you avoid possible material damage and immaterial damage to you or to others, the appliance, your other property or other people's property.

Check that the appliance is not damaged. Report any damage immediately to customer service. In that case, keep the packaging.

WARNING!

- Make sure you have read and understood the instructions in this manual completely before installing or using the appliance. Keep this document for future use for as long as you use and/or own the appliance.
- This appliance is not intended for use by persons (including children) with limited physical, sensory or mental capabilities or lack of experience and knowledge, unless they have been given supervision or instructions concerning use of the appliance by a person responsible for their safety.
- Do not allow children to play with the appliance or its components. The appliance and components are not toys.
- Only use the product as described in this manual.
- Never use the appliance for purposes other than those for which it is intended.
- Always be alert and careful. Do not use electrical appliances if you suffer from impaired concentration or lack of awareness, or if you are under the influence of drugs, alcohol or medication. Even the slightest distraction can lead to serious accidents and injuries when using electrical appliances.
- Place the appliance on a flat, stable, heat-resistant and moisture-resistant surface.

Suffocation hazard due to oxygen deficiency:

- Never let children play with the packaging material. Keep the packaging material out of reach of children.

Fire hazard due to short circuit:

- Do not use the appliance if the plug and/or the appliance is damaged.
- Do not twist or kink the power cable or roll the cable up. This can damage the cable's insulation.
- Never pull the power cable to disconnect the plug from the socket. Always hold the plug firmly and pull it straight out of the socket.
- Keep the power cable away from heat, oil, sharp edges or moving parts.
- Before use, check that the voltage on the earthed socket that you want to use matches that on the type plate of the appliance (220-240V ~ 50Hz). Only connect the appliance to an earthed socket. Damage caused by faulty voltage is not covered by the warranty.
- Remove the plug from the socket when the appliance is not in use.
- Always remove the plug from the socket before cleaning the appliance.

Fire hazard due to highly flammable materials:

- Never place the appliance near flammable materials. Make sure that the distance between the appliance and flammable materials is at least one metre.

Fire hazard due to overheating:

- Never use the appliance on or near other heat sources.
- If the appliance overheats during operation, the appliance automatically switches off. Unplug the appliance from the socket and wait 1 hour before using it again.
- Never leave the appliance unattended while in use. Turn the appliance off.
- Never use a timer or a separate remote control that automatically turns the appliance on.

Electrocution hazard due to short circuit:

- Never immerse the appliance in water or other liquids.
- Do not use the appliance if any of its components are damaged or faulty. Replace a damaged or faulty appliance immediately. Remove the plug from the socket and contact Coolblue's customer service.

- Do not perform any repairs to the appliance that are not described in this manual. The appliance may only be repaired by an authorised service technician.

CAUTION!

Risk of burns due to heat:

- Always allow the appliance to cool completely and remove the plug from the earthed socket before maintenance or cleaning.

Risk of cuts from the sharp cutting edges of the blade:

- The cutting edges of the blade are extremely sharp. Handle the blade carefully. Always keep the blade out of the reach of children.
- Never put ingredients into the glass jug by hand when the appliance is switched on.
- Never remove the lid of the jug when the blade is still rotating.

ATTENTION!

Risk of damage to the appliance:

- Do not use the appliance if it is empty.
- Make sure that the glass lid is locked into position before using the appliance.
- Never leave the power cable in such a position that someone could trip over it or inadvertently pull it.
- Never drop the appliance and avoid bumping it. Dropping or bumping the appliance may affect the proper operation of the appliance. Do not use the appliance if it has been dropped.
- Only use the accessories supplied with the product.
- Never clean the appliance with aggressive or abrasive cleaners, or sharp objects.

1.2 Intended use and anticipated unintended use

- Only use the appliance indoors.
- This appliance is intended for blending liquid or soft ingredients.
- This appliance is used for processing small quantities. Do not exceed the amount specified in the user manual.
- This appliance is intended for domestic use only.
- This appliance is not intended for commercial use.
- This appliance is not intended for use by persons (including children) with limited physical, sensory or mental capabilities or lack of experience and knowledge, unless they have been given supervision or instructions concerning use of the appliance by a person responsible for their safety.
- This appliance may not be used by children under 8 years of age.
- Any use of the appliance other than as described in this manual is considered to be unintended use and can result in material and immaterial damage to you or to others, the appliance, your other property or other people's property and the expiry of the warranty.

2. PRODUCT FEATURES

2.1 Technical data

Article number	PBL5000
Appliance type	Blender
Dimensions (w x h x d)	20 x 43,6 x 18,5 cm
Weight	4,1 kg
Nominal voltage	220 - 240 V ~ 50 - 60 Hz
Nominal power	1200 W
Protection class	II
Cable length	Just the cable: 98 cm Cable with plug: 104.5 cm
Maximum operating time when using the speed control knob	1 minute
Maximum capacity of glass jug	1,5 L

2.2 Main components

1. Pitcher lid cap
2. Pitcher lid
3. Pitcher
4. Blade
5. Pitcher attachment
6. Display
7. Control panel
8. Rubber foot
9. Base
10. Plug

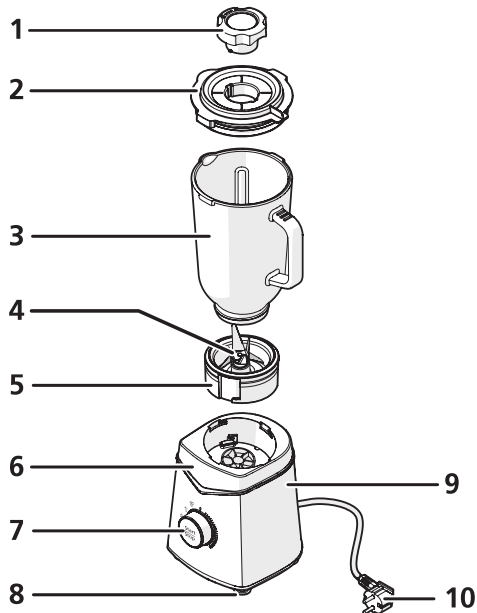

2.3 Warranty

This appliance comes with a warranty period of three years after purchase. For more information about the warranty conditions, please visit www.coolblue.nl/en/customer-service. In order to be able to make a claim against the warranty, you must have the proof of purchase that states the purchase and/or delivery date.

3. INSTALLATION

3.1 Important information

WARNING!

- The cutting edges of the blade are extremely sharp. Handle the blade carefully. Always keep the blade out of the reach of children.
- Place the appliance on a flat surface.
- Make sure that the lid is locked into position before using the appliance.
- Never remove the lid of the jug when the blade is still rotating.
- If the appliance overheats during operation, the appliance automatically switches off. Unplug the appliance from the socket and wait 1 hour before using it again.

ATTENTION!

Risk of damage to the appliance:

- This appliance is used for processing small quantities. Do not exceed the amount specified in the user manual.
- Do not use the appliance to blend ingredients that contain gluten.

3.2 Removing and checking the packaging

WARNING!

Suffocation hazard due to oxygen deficiency:

- Never let children play with the packaging material. Keep the packaging material out of reach of children.
1. Remove the packaging and packaging material from the appliance.
 2. Check the contents of the packaging using the image in section '2.2 Main components'.

If components are missing or damaged, please contact the Customer Service of Coolblue: www.coolblue.nl/en/customer-service.

3.3 Installing the appliance

ATTENTION!

Before first use:

- Clean all the components of the blender before the first use.

Installing the glass pitcher:

1. Place the pitcher [3] on the pitcher attachment [5], turning the pitcher [3] clockwise while doing so.
2. Place the pitcher lid [2] on the pitcher [3].
3. Place the pitcher lid cap [1] on the pitcher lid [2].

- Place the pitcher attachment [5] with the pitcher [3] on the base [9], turning the pitcher [3] clockwise while doing so. A clicking sound must be heard. Check that the pitcher [3] is locked into position.
- Insert the plug [10] into the socket.

The blender is now ready to use. The control panel [7] and the symbols indicating the various functions light up. (i) The control panel [7] and the symbols indicating the various functions light up only when the dial knob of the control panel [7] is set to position 0.

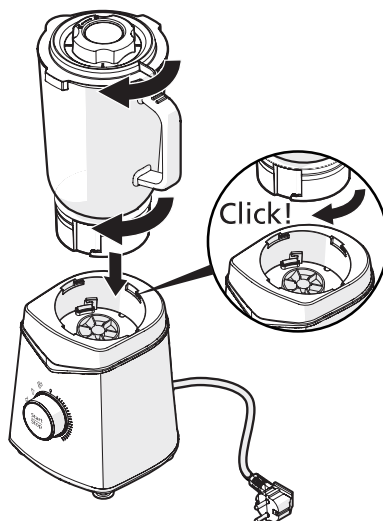

4. USE



4.1 Important information

WARNING!

- The cutting edges of the blade are extremely sharp. Handle the blade carefully. Always keep the blade out of the reach of children.
- This appliance is used for processing small quantities. Do not exceed the amount specified in the user manual.
- Make sure that the lid is locked into position before using the appliance.
- Never put ingredients into the glass jug by hand when the appliance is switched on.
- Do not use the appliance if the blender is empty.
- Do not use the appliance to blend hot ingredients. Let the ingredients cool down before putting them in the blender.
- Never remove the lid of the jug when the blade is still rotating.
- The blender must not be used for more than 1 minute at a time to blend ingredients. If ingredients need to be processed for longer than 1 minute, use the function concerned pulsed with 10-second pauses.
- For a better result: Make sure the cutting edges of the blade are completely covered by the ingredients.

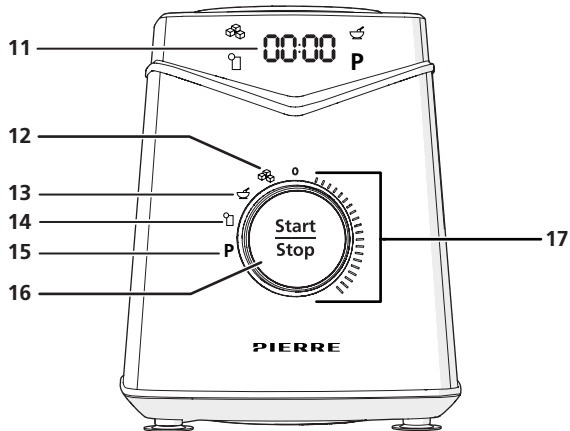
4.2 Control panel



11.		Display Indicates which function is active / selected. The time for the automatic timer is also displayed.
12.		Ice crushing function This function is used to crush ice. Total duration: 60 seconds. When this function is used, the blade rotates for a few seconds and then stops for a few seconds. This process repeats for 42 seconds. For the last 18 seconds, the blade rotates at maximum speed until the total duration of 60 seconds is reached. When the programme is finished, the appliance returns to standby mode, at which point the ice crushing icon flashes and the timer display shows 01:00. Recommended maximum content: 200 grams of ice cubes (maximum 20 ice cubes measuring 20 x 20 x 20 mm)
13.		Smoothie function This function is used to make smoothies. Total duration: 60 seconds When this function is used, the blade rotates at maximum speed for 60 seconds. When the programme is finished, the appliance returns to standby mode, at which point the smoothie icon flashes and the timer display shows 01:00. Recommended maximum content: 1 litre

14		<p>Juice function This function is used to make juices. Total duration: 60 seconds When this function is used, the blade rotates for 2 seconds and then stops for 2 seconds. This process repeats for 42 seconds. For the last 18 seconds, the blade rotates at maximum speed until the total duration of 60 seconds is reached. When the programme is finished, the appliance returns to standby mode, at which point the juice icon flashes and the timer display shows 01:00. Recommended maximum content: 1.5 litres</p>
15	P	<p>Pulse or cleaning function This function causes the contents of the blender to be pulsed. Chapter 5 "Cleaning and maintenance" explains this functionality in detail. Total duration: 45 seconds Recommended maximum content: 500 ml hot water</p>
16	Start Stop	<p>Start/Stop knob Use this to start or stop the selected functions.</p>
17		<p>Control knob Dial knob to control the speed of the blade. In total, there are 9 different speeds, with 1 being the lowest speed and 9 being the highest speed.</p>

4.3 Operating the appliance

1. Install the appliance as explained in paragraph 3.3.
2. Unscrew the pitcher lid [2].
3. Fill the pitcher [3] with the ingredients.
4. Insert the plug [10] into the socket.

The control panel [7] and the symbols indicating the various functions light up.

- (i) The control panel [7] and the symbols indicating the various functions light up only when the dial knob of the control panel [7] is set to position 0.

The appliance is operated using the control knob [17]. The control knob [17] can be used to select different functions or speeds for the blender.

Using the different speeds:

1. Turn the control knob [17] to the right and select the desired speed.
 - (i) In total, there are 9 different speeds, with 1 being the lowest speed and 9 being the highest speed.
 - (i) The display [11] shows the selected speed and a timer.
 - (i) Press the start/stop knob [16] to increase the speed. As soon as the start/stop knob [20] is released, the appliance returns to the selected speed.
2. Turn the control knob [16] back to 0 once the mixture has reached the desired thickness.

Use of the different functions:

1. Turn the control knob [17] to the left and select the desired function.
 - (i) The associated icon on the display [11] flashes.
2. After selecting the desired function, press the start/stop knob [16] to start the desired function.
3. Turn the control knob [17] back to 0 once the programme is finished and the mixture has reached the desired thickness.

4.4 Overview of functions

The appliance can be used for making baby food:

1. Cut the desired ingredients into small pieces and place them in the pitcher [3].
2. Add the desired liquid, for example broth, milk, water or juice, to the pitcher [3].
3. Turn the control knob [17] to select the desired speed or function.
4. Press the start/stop knob [16].

The appliance can be used for making ice cream:

1. Cut the desired ingredients into small pieces and place them in the pitcher [3].
 - (i) For example, 250 grams of frozen strawberries or 250 grams of frozen mango cubes.
2. Add 600 ml of water to the pitcher [3].
 - (i) The recommended maximum content is 600 ml.
3. Turn the control knob [17] to set the desired speed.
4. Press the start/stop knob [16].
5. Blend the ingredients for 135 seconds.

5. CLEANING AND MAINTENANCE

EN



WARNING!

- ELECTROCUTION HAZARD DUE TO SHORT CIRCUIT. Do not pour water over the appliance.



ATTENTION!

RISK OF DAMAGE TO THE APPLIANCE.

- Never clean the appliance with aggressive or abrasive cleaners, or sharp objects.
- Cleaning and user maintenance must not be carried out by children without supervision.
- Always remove the plug from the socket before cleaning the appliance.

5.1 Cleaning the appliance

1. Turn the appliance off. Check that the blade [4] is stationary.
2. Remove the plug [10] from the socket.
3. Detach the pitcher [3] from the base [9].
4. Remove leftover food residues with a damp cloth.
5. Half-fill the pitcher [3] with hot water and a few drops of washing-up liquid.
6. Attach the pitcher [3] to the base [9].
7. Insert the plug [10] into the socket.
8. Turn the control knob [17] to the pulse or cleaning function [15].
9. Press the start/stop knob [16] to start the pulse or cleaning function [15].
10. After 20 seconds, switch off the appliance.
11. Remove the plug [10] from the socket.
12. Remove the pitcher lid [2] from the pitcher [3].
13. Rinse the pitcher lid [2] and the pitcher [3].
14. If necessary, clean the pitcher lid [2] and the pitcher [3] with a sponge, hot water and washing-up liquid.
15. Clean the base [9] of the blender with a damp cloth.
16. Dry all parts with a dry cloth.

6. TROUBLESHOOTING

PROBLEM	POSSIBLE CAUSE	SOLUTION
The appliance does not work after it has been switched on.	No current is running through the appliance.	Check that the plug is properly plugged in to the socket. Plug into another socket.
	The glass pitcher is not properly attached.	Reattach the glass pitcher as indicated in paragraph 3.3.
	The motor is overheating. The blender stops automatically when the motor overheats.	Turn the appliance off. Remove the plug from the socket. Let the appliance cool down for an hour.
	The cutting edges of the blade are clogged.	Turn the appliance off. Remove the plug from the socket. Remove the large pieces from the glass pitcher and cut them into smaller pieces. Put these smaller pieces back in the glass pitcher.
There is an unpleasant smell coming from the motor.	During the first few times of use, this is normal.	Contact your supplier if this persists after several uses.
The appliance vibrates violently or makes unusual noises.	The appliance is not standing on a flat surface.	Place the appliance on a flat and stable surface.
	The voltage is too high.	Check the voltage and connect the appliance to a suitable socket.
	The blade is loose.	Contact your supplier.

7. DISPOSAL

EN

7.1 Dispose of the appliance as waste



The materials used in this appliance and marked with this symbol are recyclable. The marking indicates that this product must not be disposed of via household waste throughout the EU.



This mark indicates that this product may not be disposed of with the household waste throughout the EU. In order to prevent damage to the environment or human health as a result of uncontrolled waste, it must be processed responsibly so that raw materials can be reused sustainably. Use the existing collection systems or contact the shop where you purchased the product if you want to dispose of the used product. There, the product is recycled in an environmentally friendly way.

7.2 Dispose of the packaging material as waste

Dispose of the packaging material through your local recycling facility. By proper disposing of packaging material and packaging waste, you help prevent potential risks to the environment and public health.

CONTACT DETAILS

Pierre is a registered brand of Wisepick Productions B.V.

Customer service can be reached at: www.coolblue.nl/en/customer-service

Wisepick Productions B.V.
Weena 664
3012 CN Rotterdam
The Netherlands

NOTICE D'UTILISATION

AVANT-PROPOS	36
1. SÉCURITÉ	38
1.1 Avertissements et consignes de sécurité	38
1.2 Utilisation prévue et utilisation involontaire prévisible	41
2. PROPRIÉTÉS DU PRODUIT	42
2.1 Caractéristiques techniques	42
2.2 Composants principaux	42
2.3 Garantie	42
3. INSTALLATION	43
3.1 Informations importantes	43
3.2 Retirer l'emballage et vérifier le contenu	43
3.3 Installation de l'appareil	43
4. UTILISATION	44
4.1 Informations importantes	44
4.2 Panneau de commande	45
4.3 Utilisation de l'appareil	46
4.4 Aperçu des fonctions	47
5. NETTOYAGE ET ENTRETIEN	48
5.1 Nettoyage de l'appareil	48
6. DÉPANNAGE	49
7. MISE AU REBUT	50
7.1 Mise au rebut de l'appareil en tant que déchet	50
7.2 Mise au rebut des emballages en tant que déchets	50

AVANT-PROPOS





À PROPOS DE CE DOCUMENT

- Ce manuel contient toutes les informations pour une utilisation correcte, efficace et sûre de l'appareil.
- Ce manuel est destiné à l'utilisateur final et/ou l'acheteur de cet appareil.
- Assurez-vous d'avoir bien lu et compris les instructions de ce manuel avant d'installer ou d'utiliser l'appareil. Conservez ce document pour une utilisation future tant que vous utilisez et/ou possédez l'appareil.
- Wisepick Productions B.V. ne peut en aucun cas être tenue responsable des dommages immatériels causés à vous-même ou à autrui, ou des dommages matériels causés à l'appareil, à vos biens ou à ceux d'autrui, suite au non-respect des instructions contenues dans ce manuel.
- La dernière version de ce manuel est disponible à l'adresse www.coolblue.be/fr en recherchant « Pierre Blender PBL5000 » ou le numéro d'article.

INSTRUCTIONS D'ORIGINE

Ce manuel a été écrit à l'origine en néerlandais. Toutes les autres langues sont des documents traduits. En cas d'erreurs de traduction, la version néerlandaise prévaudra.

SYMBOLES UTILISÉS

SYMBOLE	DESCRIPTION
 AVERTISSEMENT !	Indique une situation dangereuse qui, si elle n'est pas évitée, peut entraîner de graves dommages immatériels à vous ou à autrui.
 PRUDENCE !	Indique une situation dangereuse qui, si elle n'est pas évitée, peut entraîner de légers dommages immatériels à vous ou à autrui.
 ATTENTION !	Indique une situation liée à des dégâts matériels.
 REMARQUE	Indique des informations complémentaires utiles.

DROIT D'AUTEUR

Les données représentées dans ce manuel, y compris les textes, photos, dessins graphiques, marques figuratives, noms (commerciaux) et logos, sont la propriété de Wisepick Productions B.V. et sont protégées par le droit d'auteur, le droit des marques et/ou tout autre droit de propriété intellectuelle, sauf si ces données appartiennent à un tiers. Vous n'êtes en aucun cas autorisé(e) à reproduire, transférer, distribuer, conserver ou mettre à la disposition de tiers contre rémunération la totalité ou une partie du contenu du manuel sans l'autorisation écrite préalable de Wisepick Productions B.V. et/ou du tiers auquel les données appartiennent.

COORDONNÉES

Pierre est une marque déposée de Wisepick Productions B.V.

Le service client est joignable via : <https://www.coolblue.be/fr/service-client>

WISEPICK PRODUCTIONS B.V.

Weena 664

3012 CN Rotterdam

Pays-Bas

FR

1. SÉCURITÉ

1.1 Avertissements et consignes de sécurité

Assurez-vous d'avoir bien lu et compris les consignes de sécurité avant d'installer, d'utiliser ou d'entretenir l'appareil. Vous éviterez ainsi d'éventuels dommages matériels et immatériels à vous-même ou à autrui, à l'appareil, à vos autres biens ou à ceux d'autrui.

Vérifiez que l'appareil n'est pas endommagé. Signalez immédiatement tout dommage au service client. Le cas échéant, conservez l'emballage.

AVERTISSEMENT !

- Assurez-vous d'avoir bien lu et compris les instructions de ce manuel avant d'installer ou d'utiliser l'appareil. Conservez ce document pour une utilisation future tant que vous utilisez et/ou possédez l'appareil.
- Cet appareil n'est pas destiné à être utilisé par des personnes (y compris des enfants) dont les capacités physiques, sensorielles ou mentales sont réduites ou qui manquent d'expérience et de connaissances, à moins qu'elles ne soient surveillées ou aient reçu des instructions concernant l'utilisation de l'appareil d'une personne responsable de leur sécurité.
- Ne laissez pas les enfants jouer avec l'appareil et ses composants. L'appareil et ses composants ne sont pas des jouets.
- N'utilisez le produit que de la manière décrite dans ce manuel.
- N'utilisez jamais l'appareil à d'autres fins que celles pour lesquelles il est prévu.
- Soyez toujours vigilant et prudent. N'utilisez pas d'appareils électriques si vous souffrez de problèmes de concentration ou si vous manquez de la conscience nécessaire, ou si vous êtes sous l'influence de drogues, d'alcool ou de médicaments. La moindre inattention peut entraîner des accidents et des blessures graves lors de l'utilisation d'appareils électriques.
- Placez l'appareil sur une surface plane, stable, résistant à la chaleur et à l'humidité.

Risque d'asphyxie par manque d'oxygène :

- Ne laissez jamais les enfants jouer avec l'emballage. Tenez l'emballage hors de portée des enfants.

Risque d'incendie par court-circuit :

- N'utilisez pas l'appareil si la fiche et/ou l'appareil sont endommagés.
- Ne tordez ou ne pliez pas le câble d'alimentation, et ne l'enroulez pas. Cela pourrait endommager la gaine isolante du câble d'alimentation.
- Ne tirez jamais sur le câble d'alimentation pour enlever la fiche de la prise. Saisissez toujours la fiche fermement et retirez-la directement de la prise.
- Ne placez pas le câble d'alimentation à proximité de chaleur, d'huile, de bords tranchants et de pièces mobiles.
- Avant toute utilisation, vérifiez que la tension de la prise de terre que vous comptez utiliser correspond à celle indiquée sur la plaque signalétique de l'appareil (220-240 V ~ 50 Hz). Ne branchez l'appareil qu'à une prise de terre. Les dommages causés par une tension incorrecte ne sont pas couverts par la garantie.
- Débranchez l'appareil lorsqu'il n'est pas utilisé.
- Débranchez l'appareil avant de le nettoyer.

Risque d'incendie dû à la présence de matériaux hautement inflammables :

- Ne placez jamais l'appareil à proximité de matériaux inflammables. Veillez à ce que la distance entre l'appareil et les matériaux inflammables soit d'au moins 1 mètre.

Risque d'incendie dû à une surchauffe :

- N'utilisez jamais l'appareil sur ou à proximité d'autres sources de chaleur.
- Si l'appareil surchauffe en cours de fonctionnement, il s'éteint automatiquement. Débranchez-le et attendez 1 heure avant de le réutiliser.
- Ne laissez jamais l'appareil sans surveillance lorsqu'il fonctionne. Débranchez l'appareil.
- N'utilisez jamais de minuterie ou de télécommande séparée qui allume automatiquement l'appareil.

Risque d'électrocution dû à un court-circuit :

- N'immergez jamais l'appareil dans l'eau ou dans d'autres liquides.
- N'utilisez pas l'appareil si l'une de ses pièces est endommagée ou défectueuse. Remplacez immédiatement un appareil endommagé ou défectueux. Débranchez-le et contactez le service clientèle de Coolblue.
- N'effectuez pas de réparations qui ne sont pas décrites dans le présent manuel. L'appareil ne peut être réparé que par un technicien de service qualifié.

⚠ **PRUDENCE !**

Risque de brûlure dû à la chaleur :

- Laissez toujours l'appareil refroidir complètement et débranchez la fiche de la prise de terre avant d'entretenir ou de nettoyer l'appareil.

Risque de coupure dû aux lames tranchantes :

- Les lames sont extrêmement tranchantes. Manipulez-les avec précaution. Gardez-les toujours hors de portée des enfants.
- Ne mettez jamais d'ingrédients à la main dans le pichet en verre lorsque l'appareil est en marche.
- Ne retirez jamais le couvercle lorsque les lames sont encore en train de tourner.

⚠ **ATTENTION !**

Risque d'endommagement de l'appareil :

- N'utilisez pas l'appareil lorsqu'il est vide.
- Assurez-vous que le couvercle en verre est verrouillé avant d'utiliser l'appareil.
- Ne laissez jamais traîner le câble d'alimentation de manière à ce que quelqu'un puisse trébucher dessus ou le tirer accidentellement.
- Ne laissez jamais tomber l'appareil et évitez les chocs. Une chute ou un choc peut affecter le bon fonctionnement de l'appareil. N'utilisez pas l'appareil s'il est tombé.
- N'utilisez que les accessoires fournis avec le produit.
- Ne nettoyez jamais l'appareil avec des produits agressifs ou abrasifs ou avec des objets tranchants.

1.2 Utilisation prévue et utilisation involontaire prévisible

- Utilisez l'appareil uniquement à l'intérieur.
- Cet appareil est destiné à mixer des ingrédients liquides ou mous.
- Cet appareil est utilisé pour traiter de petites quantités. Ne dépassez pas la quantité spécifiée dans le mode d'emploi.
- Cet appareil est destiné à un usage domestique uniquement.
- Cet appareil n'est pas destiné à un usage commercial.
- Cet appareil n'est pas destiné à être utilisé par des personnes (y compris des enfants) dont les capacités physiques, sensorielles ou mentales sont réduites ou qui manquent d'expérience et de connaissances, à moins qu'elles ne soient surveillées ou aient reçu des instructions concernant l'utilisation de l'appareil d'une personne responsable de leur sécurité.
- Cet appareil ne peut pas être utilisé par des enfants de moins de 8 ans.
- Toute utilisation de l'appareil autre que celle décrite dans ce manuel est considérée comme une utilisation involontaire et peut entraîner des dommages matériels et immatériels à vous-même ou à autrui, à l'appareil, à vos autres biens ou à ceux d'autrui ainsi que l'annulation de la garantie.

2. PROPRIÉTÉS DU PRODUIT

2.1 Caractéristiques techniques

Référence	PBL5000
Type d'appareil	Blender
Dimensions (L x H x P)	20 x 43,6 x 18,5 cm
Poids	4,1 kg
Tension nominale	220 - 240 V ~ 50 - 60 Hz
Puissance nominale	1200 W
Classe de protection	II
Longueur du câble	Juste le câble : 98 cm Câble avec prise : 104,5 cm
Durée maximale lors de l'utilisation du bouton de réglage de la vitesse	1 minute
Capacité maximale du pichet en verre	1,5 L

2.2 Composants principaux

1. Bouchon du couvercle du pichet
2. Couvercle du pichet
3. Pichet
4. Lames
5. Embout du pichet
6. Écran
7. Panneau de commande
8. Pied en caoutchouc
9. Base
10. Fiche

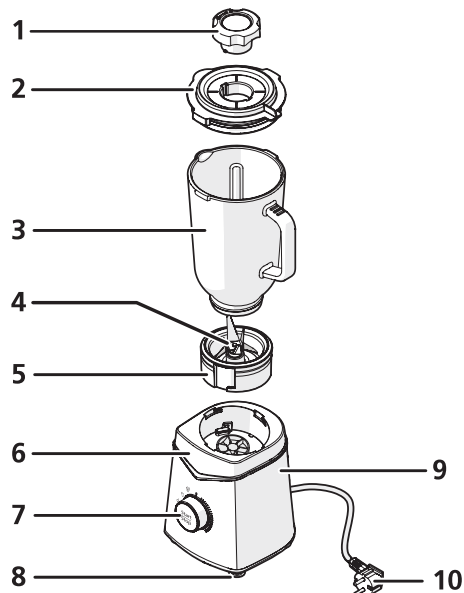

2.3 Garantie

Cet appareil est couvert par une garantie de 3 ans après l'achat. Pour en savoir plus sur les conditions de garantie, rendez-vous sur www.coolblue.be/fr/service-client. Dans tous les cas, vous devez disposer de la facture d'achat avec la date d'achat et/ou de livraison pour faire valoir la garantie.

3. INSTALLATION

3.1 Informations importantes

AVERTISSEMENT !

- Les lames sont extrêmement tranchantes. Manipulez-les avec précaution. Gardez-les toujours hors de portée des enfants.
- Placez l'appareil sur une surface plane.
- Assurez-vous que le couvercle est verrouillé avant d'utiliser l'appareil.
- Ne retirez jamais le couvercle lorsque les lames sont encore en train de tourner.
- Si l'appareil surchauffe en cours de fonctionnement, il s'éteint automatiquement. Débranchez-le et attendez 1 heure avant de le réutiliser.

ATTENTION !

Risque d'endommagement de l'appareil :

- Cet appareil est utilisé pour traiter de petites quantités. Ne dépassez pas la quantité spécifiée dans le mode d'emploi.
- N'utilisez pas l'appareil pour mixer des ingrédients contenant du gluten.

3.2 Retirer l'emballage et vérifier le contenu

AVERTISSEMENT !

Risque d'asphyxie par manque d'oxygène :

- Ne laissez jamais les enfants jouer avec l'emballage. Tenez l'emballage hors de portée des enfants.
- Retirez l'emballage et le matériau d'emballage de l'appareil.
- Vérifiez le contenu de l'emballage par rapport à l'illustration du chapitre « 2.2 Composants principaux ».

Si des pièces sont manquantes ou endommagées, contactez le service client de Coolblue : www.coolblue.be/fr/service-client.

3.3 Installation de l'appareil

ATTENTION !

Avant la première utilisation :

- Nettoyez toutes les pièces du blender.

Installation du pichet en verre :

1. Placez le pichet [3] sur son embout [5], en serrant le pichet [3] dans le sens des aiguilles d'une montre.
2. Placez le couvercle du pichet [2] sur le pichet [3].

3. Placez le bouchon du couvercle du pichet [1] sur le couvercle du pichet [2].
4. Placez l'embout du pichet [5] et le pichet [3] sur la base [9], en tournant le pichet [3] dans le sens des aiguilles d'une montre. Un déclic doit se faire entendre. Vérifiez que le pichet [3] est verrouillé.
5. Insérez la fiche [10] dans la prise.

Le blender est maintenant prêt à l'emploi. Le panneau de commande [7] et les symboles indiquant les différentes fonctions s'allument.

(i) Le panneau de commande [7] et les symboles indiquant les différentes fonctions ne s'allument que lorsque la molette du panneau de commande [7] est réglée sur la position 0.

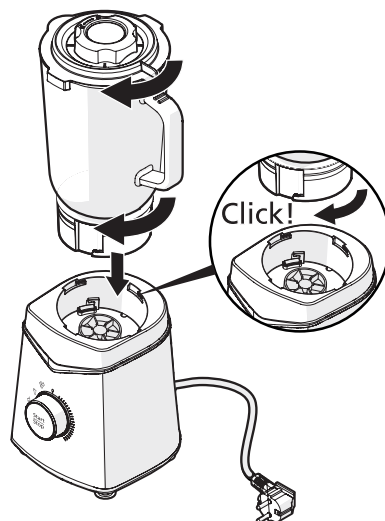

4. UTILISATION

4.1 Informations importantes



AVERTISSEMENT !

- Les lames sont extrêmement tranchantes. Manipulez-les avec précaution. Gardez-les toujours hors de portée des enfants.
- Cet appareil est utilisé pour traiter de petites quantités. Ne dépassez pas la quantité spécifiée dans le mode d'emploi.
- Assurez-vous que le couvercle est verrouillé avant d'utiliser l'appareil.
- Ne mettez jamais d'ingrédients à la main dans le pichet en verre lorsque l'appareil est en marche.
- N'utilisez pas l'appareil lorsque le blender est vide.
- N'utilisez pas l'appareil pour mixer des ingrédients chauds. Laissez d'abord refroidir les ingrédients avant de les mettre dans le blender.
- Ne retirez jamais le couvercle lorsque les lames sont encore en train de tourner.
- Pour mixer des ingrédients, utilisez le blender pendant maximum une minute à chaque fois. Si des ingrédients doivent être mixés pendant plus d'une minute, utilisez la fonction correspondante pulsée avec des pauses de 10 secondes.
- Pour de meilleurs résultats : veillez à ce que les lames soient complètement recouvertes par les ingrédients.

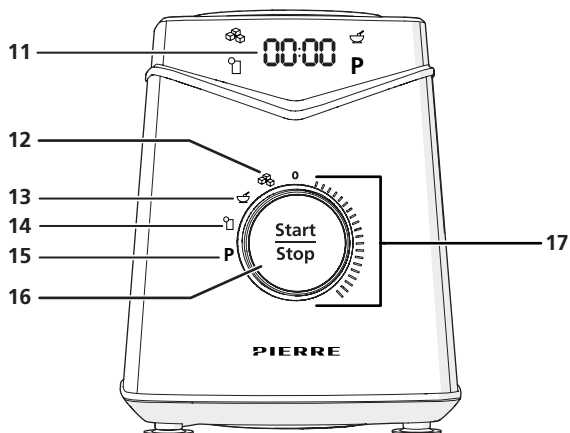
4.2 Panneau de commande



FR

11.		<p>Écran Indique la fonction active/sélectionnée. La minuterie réglée automatiquement est également affichée.</p>
12.		<p>Pilage de glace Cette fonction permet de piler la glace. Durée totale : 60 secondes. Pendant cette fonction, les lames tournent pendant quelques secondes, puis s'arrêtent pendant quelques secondes. Ce processus se répète pendant 42 secondes. Pendant les 18 dernières secondes, les lames tournent à la vitesse maximale jusqu'à ce que la durée totale de 60 secondes soit atteinte. Lorsque le programme est terminé, l'appareil revient en mode veille, l'icône « pilage de glace » clignote et l'affichage de la minuterie indique 01:00. Capacité maximale recommandée : 200 grammes de glaçons (maximum 20 glaçons de 20 x 20 x 20 mm).</p>
13.		<p>Smoothie Cette fonction permet de réaliser des smoothies. Durée totale : 60 secondes Pendant cette fonction, les lames tournent à vitesse maximale pendant 60 secondes. Lorsque le programme est terminé, l'appareil revient en mode veille, l'icône « smoothie » clignote et l'affichage de la minuterie indique 01:00. Capacité maximale recommandée : 1 litre</p>

14		<p>Jus Cette fonction permet de réaliser des jus de fruits. Durée totale : 60 secondes Pendant cette fonction, les lames tournent pendant 2 secondes, puis s'arrêtent pendant 2 secondes. Ce processus se répète pendant 42 secondes. Pendant les 18 dernières secondes, les lames tournent à la vitesse maximale jusqu'à ce que la durée totale de 60 secondes soit atteinte. Lorsque le programme est terminé, l'appareil revient en mode veille, l'icône « jus » clignote et l'affichage de la minuterie indique 01:00. Capacité maximale recommandée : 1,5 litre</p>
15	P	<p>Impulsions ou nettoyage Cette fonction permet d'émettre des impulsions sur le contenu du blender. Le chapitre 5 « Nettoyage et entretien » explique cette fonctionnalité en détail. Durée totale : 45 secondes Capacité maximale recommandée : 500 ml d'eau chaude</p>
16	Start Stop	<p>Bouton Marche/Arrêt Permet de démarrer ou d'arrêter l'une des fonctions sélectionnées.</p>
17		<p>Bouton de commande Bouton rotatif permettant de régler la vitesse des lames. Il existe au total 9 vitesses différentes, 1 étant la vitesse la plus faible et 9 la vitesse la plus élevée.</p>

4.3 Utilisation de l'appareil

1. Installez l'appareil conformément au chapitre 3.3.
2. Dévissez le couvercle du pichet [2].
3. Remplissez le pichet [3] d'ingrédients.
4. Insérez la fiche [10] dans la prise.
 Le panneau de commande [7] et les symboles indiquant les différentes fonctions s'allument.
 (i) Le panneau de commande [7] et les symboles indiquant les différentes fonctions ne s'allument que lorsque la molette du panneau de commande [7] est réglée sur la position 0.

L'appareil est commandé à l'aide du bouton de commande [17]. Le bouton de commande [17] permet de sélectionner les différentes fonctions ou vitesses du blender.

Utilisation des différentes vitesses :

1. Tournez le bouton de commande [17] vers la droite et sélectionnez la vitesse souhaitée.
 (i) Il existe au total 9 vitesses différentes, 1 étant la vitesse la plus faible et 9 la vitesse la plus élevée.
 (i) L'écran [11] affiche la vitesse sélectionnée et une minuterie.
 (i) Appuyez sur le bouton marche/arrêt [16] pour augmenter la vitesse. Une fois le bouton Marche/Arrêt [20] relâché, l'appareil revient à la vitesse sélectionnée.
2. Tournez le bouton de commande [16] sur 0 lorsque le mélange a l'épaisseur souhaitée.

Utilisation des différentes fonctions :

1. Tournez le bouton de commande [17] vers la gauche et sélectionnez la fonction souhaitée.
(i) L'icône correspondante sur l'écran [11] clignote.
2. Après avoir sélectionné la fonction souhaitée, appuyez sur le bouton Marche/Arrêt [16] pour lancer la fonction souhaitée.
3. Tournez le bouton de commande [17] sur 0 une fois que le programme est terminé et que le mélange a l'épaisseur souhaitée.

4.4 Aperçu des fonctions

L'appareil peut être utilisé pour préparer des aliments pour bébés.

1. Coupez les ingrédients souhaités en petits morceaux et mettez-les dans le pichet [3].
2. Ajoutez le liquide souhaité, par exemple du bouillon, du lait, de l'eau ou du jus, dans le pichet [3].
3. Tournez le bouton de commande [17] pour sélectionner la vitesse ou la fonction souhaitée.
4. Appuyez sur le bouton Marche/Arrêt [16].

L'appareil peut être utilisé pour faire de la crème glacée :

1. Coupez les ingrédients souhaités en petits morceaux et mettez-les dans le pichet [3].
(i) Choisissez par exemple 250 grammes de fraises congelées ou 250 grammes de cubes de mangue congelés.
2. Ajoutez 600 ml d'eau dans le pichet [3].
(i) La capacité maximale recommandée est de 600 ml.
3. Tournez le bouton de commande [17] à la vitesse souhaitée.
4. Appuyez sur le bouton Marche/Arrêt [16].
5. Mixez les ingrédients pendant 135 secondes.

5. NETTOYAGE ET ENTRETIEN



AVERTISSEMENT !

- RISQUE D'ÉLECTROCUTION DÛ À UN COURT-CIRCUIT. Ne versez pas d'eau sur l'appareil.

FR



ATTENTION !

RISQUE D'ENDOMMAGEMENT DE L'APPAREIL.

- Ne nettoyez jamais l'appareil avec des produits agressifs ou abrasifs ou avec des objets tranchants.
- Le nettoyage et l'entretien ne doivent pas être effectués par des enfants sans surveillance.
- Débranchez l'appareil avant de le nettoyer.

5.1 Nettoyage de l'appareil

1. Débranchez l'appareil. Vérifier que les lames [4] sont immobiles.
2. Retirez la fiche [10] de la prise.
3. Enlevez le pichet [3] de la base [9].
4. Éliminez les résidus alimentaires à l'aide d'un chiffon humide.
5. Remplissez à moitié le pichet [3] avec de l'eau chaude et quelques gouttes de liquide vaisselle.
6. Remettez le pichet [3] sur la base [9].
7. Insérez la fiche [10] dans la prise.
8. Tournez le bouton de commande [17] sur la fonction « Impulsions ou nettoyage » [15].
9. Appuyez sur le bouton Marche/Arrêt [16] pour lancer la fonction « Impulsions ou nettoyage » [15].
10. Après 20 secondes, éteignez l'appareil.
11. Retirez la fiche [10] de la prise.
12. Retirez le couvercle du pichet [2] du pichet [3].
13. Rincez le couvercle du pichet [2] ainsi que le pichet [3].
14. Si nécessaire, nettoyez le couvercle du pichet [2] et le pichet [3] avec une éponge, de l'eau chaude et du liquide vaisselle.
15. Nettoyez la base [9] du blender avec un chiffon humide.
16. Séchez toutes les pièces avec un chiffon sec.

6. DÉPANNAGE

PROBLÈME	CAUSE POSSIBLE	SOLUTION
L'appareil ne fonctionne pas après avoir été mis en marche.	L'appareil n'est pas sous tension.	Vérifiez que la fiche est correctement insérée dans la prise. Insérez la fiche dans une autre prise.
	Le pichet en verre du blender n'est pas correctement fixé.	Remettez le pichet en verre du blender en place conformément au chapitre 3.3.
	Le moteur a surchauffé. Le blender s'arrête automatiquement en cas de surchauffe du moteur.	Débranchez l'appareil. Retirez la fiche de la prise. Laissez l'appareil refroidir pendant une heure.
	Les lames sont bloquées.	Débranchez l'appareil. Retirez la fiche de la prise. Enlevez les gros morceaux du pichet en verre du blender et coupez-les plus petits. Remettez les petits ingrédients coupés dans le pichet en verre du blender.
Une odeur désagréable se dégage du moteur.	Lors des premières utilisations, cela est normal.	Contactez votre fournisseur si cela persiste après plusieurs utilisations.
L'appareil vibre violemment ou émet des bruits inhabituels.	L'appareil ne repose pas sur une surface plane.	Placez l'appareil sur une surface plane et stable.
	La tension de l'appareil est trop élevée.	Vérifiez la tension et branchez l'appareil sur une prise appropriée.
	Les lames sont mal fixées.	Contactez votre fournisseur.

FR

7. MISE AU REBUT

7.1 Mise au rebut de l'appareil en tant que déchet

FR



Les matériaux utilisés dans cet appareil et marqués de ce symbole sont recyclables. La marque indique que ce produit ne doit pas être éliminé avec les déchets ménagers dans l'ensemble de l'UE.



Ce marquage indique que ce produit ne doit pas être jeté avec les ordures ménagères dans l'ensemble de l'UE. Pour éviter que des déchets non contrôlés ne nuisent à l'environnement ou à la santé humaine, ils doivent être éliminés de manière responsable dans le but de permettre une réutilisation durable des matières premières. Utilisez les systèmes de collecte existants ou contactez le magasin où vous avez acheté le produit si vous souhaitez vous débarrasser du produit usagé. Il y sera recyclé dans le respect de l'environnement.

7.2 Mise au rebut des emballages en tant que déchets

Jetez les emballages dans votre installation de recyclage locale. En éliminant correctement les emballages et les déchets d'emballage, vous contribuez à prévenir les risques éventuels pour l'environnement et la santé publique.

COORDONNÉES

Pierre est une marque déposée de Wisepick Productions B.V.

Le service client est joignable via : <https://www.coolblue.be/fr/service-client>

Wisepick Productions B.V.

Weena 664

3012 CN Rotterdam

Pays-Bas

BENUTZERINFORMATION

VORWORT	52
1. SICHERHEIT	54
1.1 Sicherheitshinweise und -vorschriften	54
1.2 Bestimmungsgemäße Verwendung und vorhersehbare nicht bestimmungsgemäße Verwendung	57
2 PRODUKTEIGENSCHAFTEN	58
2.1 Technische Daten	58
2.2 Hauptkomponenten	58
2.3 Garantie	58
3. INSTALLATION	59
3.1 Wichtige Informationen	59
3.2 Verpackung entfernen und kontrollieren	59
3.3 Installieren des Geräts	59
4. VERWENDUNG	60
4.1 Wichtige Informationen	60
4.2 Bedienfeld	60
4.3 Bedienung des Geräts	62
4.4 Funktionsübersicht	63
5. REINIGUNG UND WARTUNG	64
5.1 Das Gerät reinigen	64
6. BEHEBEN VON STÖRUNGEN	65
7. ENTSORGUNG	66
7.1 Entsorgung des Geräts als Abfall	66
7.2 Entsorgung des Verpackungsmaterials als Abfall	66

VORWORT





ÜBER DIESES DOKUMENT

- Diese Gebrauchsanleitung enthält alle Informationen für den korrekten, effizienten und sicheren Gebrauch des Geräts.
- Diese Anleitung ist für den Endbenutzer und/oder Käufer dieses Geräts bestimmt.
- Achten Sie darauf, dass Sie die Anweisungen in dieser Anleitung vollständig gelesen und verstanden haben, bevor Sie das Gerät installieren oder verwenden. Bewahren Sie dieses Dokument für künftige Nachschlagezwecke auf, solange Sie das Gerät verwenden und/oder besitzen.
- Wisepick Productions B.V. kann in keiner Weise für immaterielle Schäden an Ihnen oder anderen oder Sachschäden am Gerät, an Ihrem Eigentum oder am Eigentum anderer haftbar gemacht werden, die durch die Nichtbefolgung oder inkorrekte Befolgung der Anweisungen in dieser Anleitung entstanden sind.
- Die neueste Version dieses Handbuchs finden Sie unter www.coolblue.de, wenn Sie auf „Pierre Standmixer PBL5000“ klicken oder die Artikelnummer suchen.

URSPRÜNGLICHE ANWEISUNGEN

Diese Gebrauchsanleitung wurde ursprünglich auf Niederländisch verfasst. Alle anderen Sprachen sind übersetzte Dokumente. Bei Übersetzungsfehlern ist die niederländische Version maßgeblich.

VERWENDETE SYMBOLE

SYMBOL	BESCHREIBUNG
 WARNUNG!	Zeigt eine gefährliche Situation an, die Ihnen oder anderen Personen schwere immaterielle Schäden zufügen kann, wenn sie nicht vermieden wird.
 VORSICHT!	Zeigt eine gefährliche Situation an, die Ihnen oder anderen Personen leichte immaterielle Schäden zufügen kann, wenn sie nicht vermieden wird.
 ACHTUNG!	Zeigt eine Situation an, die mit Sachschäden einhergehen kann.
 ANMERKUNG	Weist auf nützliche ergänzende Informationen hin.

URHEBERRECHT

Die in dieser Gebrauchsanleitung abgebildeten Daten, darunter Texte, Fotos, Grafiken, Bildmarken, (Handels-)Namen und Logos, sind Eigentum der Wisepick Productions B.V. und unterliegen dem Urheberrecht, dem Markenrecht und/oder anderen geistigen Eigentumsrechten, es sei denn, diese Daten gehören einem Dritten. Ohne vorherige schriftliche Zustimmung von Wisepick Productions B.V. und/oder des Dritten, dem die Daten gehören, ist es nicht gestattet, den Inhalt der Gebrauchsanleitung ganz oder teilweise zu vervielfältigen, zu übertragen, zu verbreiten, zu speichern oder Dritten gegen Entgelt verfügbar zu machen.

KONTAKTDATEN

Pierre ist eine eingetragene Marke von Wisepick Productions B.V.

Den Kundendienst erreichen Sie unter: <https://www.coolblue.de/kundendienst>

WISEPICK PRODUCTIONS B.V.

Weena 664

3012 CN Rotterdam

Niederlande

DE

1. SICHERHEIT

1.1 Sicherheitshinweise und -vorschriften

Stellen Sie sicher, dass Sie die Sicherheitsanweisungen vollständig gelesen und verstanden haben, bevor Sie das Gerät installieren, verwenden oder warten. So vermeiden Sie mögliche materielle und immaterielle Schäden bei Ihnen selbst oder anderen, am Gerät, an Ihrem sonstigen Eigentum oder am Eigentum anderer. Überprüfen Sie, ob das Gerät nicht beschädigt ist. Melden Sie etwaige Schäden sofort dem Kundendienst. Bewahren Sie in diesem Fall die Verpackung auf.

WARNUNG!

- Achten Sie darauf, dass Sie die Anweisungen in dieser Anleitung vollständig gelesen und verstanden haben, bevor Sie das Gerät installieren oder verwenden. Bewahren Sie dieses Dokument für künftige Nachschlagezwecke auf, solange Sie das Gerät verwenden und/oder besitzen.
- Dieses Gerät ist nicht bestimmt für die Verwendung durch Personen (einschließlich Kindern) mit verminderten physischen, sensorischen oder geistigen Fähigkeiten oder mit einem Mangel an Erfahrung oder Kenntnis, es sei denn, sie stehen unter Aufsicht oder haben von einer für ihre Sicherheit verantwortlichen Person Anweisungen für den Gebrauch des Geräts erhalten.
- Lassen Sie Kinder nicht mit dem Gerät und dessen Teilen spielen. Das Gerät und seine Teile sind kein Spielzeug.
- Verwenden Sie das Produkt nur wie in dieser Anleitung beschrieben.
- Verwenden Sie das Gerät niemals für andere Zwecke als die, für die es bestimmt ist.
- Seien Sie immer aufmerksam und vorsichtig. Verwenden Sie keine elektrischen Geräte, wenn Sie unter Konzentrationsstörungen leiden, Ihnen das nötige Bewusstsein fehlt oder Sie unter dem Einfluss von Drogen, Alkohol oder Medikamenten stehen. Bei der Benutzung von Elektrogeräten kann schon die geringste Unachtsamkeit zu schweren Unfällen und Verletzungen führen.
- Stellen Sie das Gerät auf eine flache, stabile, hitze- und feuchtigkeitsbeständige Oberfläche.

Erstickungsgefahr durch Sauerstoffmangel:

- Lassen Sie Kinder nie mit dem Verpackungsmaterial spielen. Das Verpackungsmaterial für Kinder unzugänglich aufbewahren.

Brandgefahr durch Kurzschluss:

- Verwenden Sie das Gerät nicht, wenn der Stecker und/oder das Gerät beschädigt ist.
- Drehen oder knicken Sie das Netzkabel nicht und rollen Sie es nicht auf. Die Isolierschicht des Netzkabels kann dadurch beschädigt werden.
- Ziehen Sie nie am Netzkabel, um den Stecker aus der Steckdose zu ziehen. Nehmen Sie den Stecker immer fest in die Hand und ziehen Sie ihn gerade aus der Steckdose.
- Verlegen Sie das Netzkabel nicht in der Nähe von Hitze, Öl, scharfen Kanten und beweglichen Teilen.
- Kontrollieren Sie vor dem Gebrauch, ob die Spannung der Steckdose, die Sie verwenden möchten, mit der auf dem Typenschild des Geräts übereinstimmt (220–240 V ~ 50 Hz). Schließen Sie das Gerät nur an eine geerdete Steckdose an. Durch eine falsche Spannung verursachte Schäden sind nicht von der Garantie gedeckt.
- Ziehen Sie den Netzstecker, wenn Sie das Gerät nicht benutzen.
- Ziehen Sie vor der Reinigung des Geräts den Netzstecker.

Brandgefahr durch leicht entzündliche Materialien:

- Stellen Sie das Gerät nie in der Nähe von brennbaren Materialien auf. Sorgen Sie dafür, dass der Abstand zwischen dem Gerät und brennbaren Materialien mindestens 1 Meter beträgt.

Brandgefahr durch Überhitzung:

- Verwenden Sie das Gerät niemals auf oder in der Nähe von anderen Wärmequellen.
- Wenn das Gerät während des Betriebs überhitzt, schaltet es sich automatisch ab. Ziehen Sie den Stecker aus der Steckdose und warten Sie 1 Stunde, bis das Gerät wieder benutzt werden kann.
- Lassen Sie das Gerät nie unbeaufsichtigt, wenn es in Betrieb ist. Schalten Sie das Gerät aus.

- Verwenden Sie niemals eine Zeitschaltuhr oder eine separate Fernbedienung, die das Gerät automatisch einschaltet.

Stromschlaggefahr durch Kurzschluss:

- Tauchen Sie das Gerät nie in Wasser oder andere Flüssigkeiten ein.
- Verwenden Sie das Gerät nicht, wenn ein Teil davon beschädigt oder defekt ist. Ein beschädigtes oder defektes Gerät ist sofort zu ersetzen. Ziehen Sie den Stecker aus der Steckdose und kontaktieren Sie den Coolblue-Kundendienst.
- Führen Sie keine Reparaturen am Gerät durch, die nicht in dieser Anleitung beschrieben sind. Das Gerät darf nur von einem autorisierten Servicetechniker repariert werden.

DE

⚠ **VORSICHT!**

Verbrennungsgefahr durch Hitze:

- Lassen Sie das Gerät immer vollständig abkühlen und ziehen Sie den Stecker aus der geerdeten Steckdose, bevor Sie das Gerät warten oder reinigen.

Schnittgefahr durch scharfe Messerklingen:

- Die Klingen des Messers sind extrem scharf. Gehen Sie vorsichtig mit dem Messer um. Bewahren Sie das Messer immer außerhalb der Reichweite von Kindern auf.
- Füllen Sie niemals Zutaten mit der Hand in den Glas-Mixbehälter, wenn das Gerät eingeschaltet ist.
- Nehmen Sie niemals den Deckel ab, während sich das Messer noch dreht.

⚠ **ACHTUNG!**

Gefahr von Beschädigungen am Gerät:

- Verwenden Sie das Gerät nicht, wenn das Gerät leer ist.
- Vergewissern Sie sich, dass der Glasdeckel verriegelt ist, bevor Sie das Gerät benutzen.
- Lassen Sie das Stromkabel nie so hängen, dass jemand darüber stolpern oder versehentlich daran ziehen kann.
- Lassen Sie das Gerät nie fallen und vermeiden Sie Stöße. Das Fallenlassen oder Stoßen des Geräts kann die korrekte Funktion des Geräts beeinträchtigen. Verwenden Sie das Gerät nicht, wenn das Gerät heruntergefallen ist.

- Verwenden Sie nur das mit dem Produkt gelieferte Zubehör.
- Reinigen Sie das Gerät nie mit aggressiven oder scheuernden Reinigungsmitteln oder scharfen Gegenständen.

1.2 Bestimmungsgemäße Verwendung und vorhersehbare nicht bestimmungsgemäße Verwendung

- Verwenden Sie das Gerät nur in Innenräumen.
- Dieses Gerät ist für das Mischen von flüssigen oder weichen Zutaten bestimmt.
- Dieses Gerät wird für die Verarbeitung kleiner Mengen verwendet. Überschreiten Sie nicht die in der Gebrauchsanweisung angegebene Menge.
- Dieses Gerät ist nur für den Gebrauch im Haushalt bestimmt.
- Dieses Gerät ist nicht für den kommerziellen Gebrauch bestimmt.
- Dieses Gerät ist nicht bestimmt für die Verwendung durch Personen (einschließlich Kindern) mit verminderten physischen, sensorischen oder geistigen Fähigkeiten oder mit einem Mangel an Erfahrung oder Kenntnis, es sei denn, sie stehen unter Aufsicht oder haben von einer für ihre Sicherheit verantwortlichen Person Anweisungen für den Gebrauch des Geräts erhalten.
- Dieses Gerät darf nicht von Kindern unter 8 Jahren verwendet werden.
- Jede andere als die in dieser Anleitung beschriebene Verwendung des Geräts gilt als nicht bestimmungsgemäße Verwendung und kann zu Sachschäden und immateriellen Schäden bei Ihnen selbst oder anderen, am Gerät, an Ihrem sonstigen Eigentum oder am Eigentum anderer sowie zum Erlöschen der Garantie führen.

2 PRODUKTEIGENSCHAFTEN

2.1 Technische Daten

Artikelnummer	PBL5000
Gerätetyp	Standmixer
Abmessungen (B × H × T)	20 × 43,6 × 18,5 cm
Gewicht	4,1 kg
Nennspannung	220 - 240 V ~ 50 - 60 Hz
Nennleistung	1200 W
Schutzklasse	II
Kabellänge	Nur das Kabel: 98 cm Kabel mit Stecker: 104,5 cm
Maximale Dauer bei Verwendung des Geschwindigkeitsreglers	1 minute
Maximales Fassungsvermögen des Glasmixbehälters	1,5 L

2.2 Hauptkomponenten

1. Stöpsel Mixbehälterdeckel
2. Mixbehälterdeckel
3. Mixbehälter
4. Messer
5. Aufsatz für den Mixbehälter
6. Display
7. Bedienfeld
8. Gummifuß
9. Sockel
10. Stecker

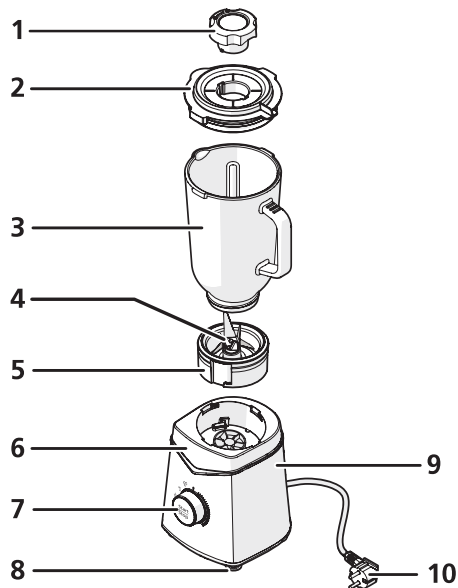

2.3 Garantie

Auf dieses Gerät wird Garantie von drei Jahren ab dem Kaufdatum gewährt. Weitere Informationen zu den Garantiebedingungen finden Sie auf www.coolblue.de/kundendienst. In jedem Fall müssen Sie über den Kaufbeleg mit Kauf- und/oder Lieferdatum verfügen, um die Garantie in Anspruch nehmen zu können.

3. INSTALLATION

3.1 Wichtige Informationen

WARNUNG!

- Die Klingen des Messers sind extrem scharf. Gehen Sie vorsichtig mit dem Messer um. Bewahren Sie das Messer immer außerhalb der Reichweite von Kindern auf.
- Stellen Sie das Gerät auf eine ebene Fläche.
- Vergewissern Sie sich, dass der Deckel verriegelt ist, bevor Sie das Gerät benutzen.
- Nehmen Sie niemals den Deckel ab, während sich das Messer noch dreht.
- Wenn das Gerät während des Betriebs überhitzt, schaltet es sich automatisch ab. Ziehen Sie den Stecker aus der Steckdose und warten Sie 1 Stunde, bis das Gerät wieder benutzt werden kann.

ACHTUNG!

Gefahr von Beschädigungen am Gerät:

- Dieses Gerät wird für die Verarbeitung kleiner Mengen verwendet. Überschreiten Sie nicht die in der Gebrauchsanweisung angegebene Menge.
- Verwenden Sie das Gerät nicht zum Mischen von glutenhaltigen Zutaten.

3.2 Verpackung entfernen und kontrollieren

WARNUNG!

Erstickungsgefahr durch Sauerstoffmangel:

- Lassen Sie Kinder nie mit dem Verpackungsmaterial spielen. Das Verpackungsmaterial für Kinder unzugänglich aufbewahren.

1. Entfernen Sie die Verpackung und das Verpackungsmaterial des Geräts.
2. Überprüfen Sie den Verpackungsinhalt anhand der Abbildung in Kapitel „2.2 Hauptkomponenten“.

Sollten Teile fehlen oder beschädigt sein, kontaktieren Sie bitte den Coolblue-Kundendienst: www.coolblue.de/kundendienst

3.3 Installieren des Geräts

ACHTUNG!

Vor dem ersten Gebrauch:

- Reinigen Sie alle Teile des Standmixers vor dem ersten Gebrauch.

Einsetzen des Glas-Mixbehälters:

1. Setzen Sie den Mixbehälter [3] auf den Mixbehälteraufsatz [5] und drehen Sie den Mixbehälter [3] dabei im Uhrzeigersinn fest.
2. Setzen Sie den Mixbehälterdeckel [2] auf den Mixerbehälter [3].
3. Setzen Sie den Stöpsel des Mixbehälterdeckels [1] auf den Mixbehälterdeckel [2].

4. Setzen Sie den Mixbehälteraufsatz [5] mit dem Mixbehälter [3] auf den Sockel [9] und drehen Sie den Mixbehälter [3] im Uhrzeigersinn fest. Dabei sollte ein Klickgeräusch zu hören sein. Prüfen Sie, ob der Mixbehälter [3] verriegelt ist.
5. Stecken Sie den Stecker [10] in die Steckdose.

Der Standmixer ist nun einsatzbereit. Das Bedienfeld [7] und die Symbole, die die verschiedenen Funktionen anzeigen, leuchten auf.

(i) Das Bedienfeld [7] und die Symbole, die die verschiedenen Funktionen anzeigen, leuchten nur auf, wenn der Drehknopf des Bedienfelds [7] auf Position 0 steht.

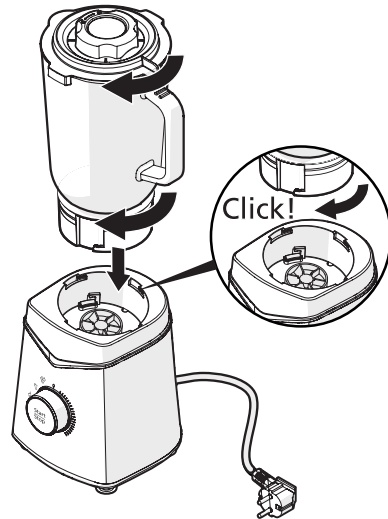

4. VERWENDUNG

4.1 Wichtige Informationen





WARNING!

- Die Klingen des Messers sind extrem scharf. Gehen Sie vorsichtig mit dem Messer um. Bewahren Sie das Messer immer außerhalb der Reichweite von Kindern auf.
- Dieses Gerät wird für die Verarbeitung kleiner Mengen verwendet. Überschreiten Sie nicht die in der Gebrauchsanweisung angegebene Menge.
- Vergewissern Sie sich, dass der Deckel verriegelt ist, bevor Sie das Gerät benutzen.
- Füllen Sie niemals Zutaten mit der Hand in den Glas-Mixbehälter, wenn das Gerät eingeschaltet ist.
- Verwenden Sie das Gerät nicht, wenn der Mixer leer ist.
- Verwenden Sie das Gerät nicht, um heiße Zutaten miteinander zu vermischen. Lassen Sie die Zutaten zunächst abkühlen, bevor Sie sie in den Mixer geben.
- Nehmen Sie niemals den Deckel ab, während sich das Messer noch dreht.
- Mit dem Standmixer dürfen Zutaten nicht länger als 1 Minute hintereinander gemixt werden. Wenn die Zutaten länger als 1 Minute gemixt werden müssen, verwenden Sie die entsprechende Funktion mit Pausen von 10 Sekunden.
- Für ein besseres Ergebnis: Achten Sie darauf, dass die Klingen des Messers vollständig mit den Zutaten bedeckt sind.

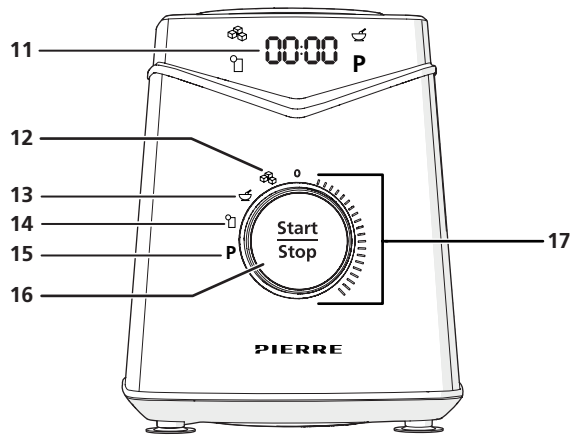
4.2 Bedienfeld



DE

11.		<p>Display Zeigt an, welche Funktion aktiv/ausgewählt ist. Der automatisch eingestellte Timer wird ebenfalls angezeigt.</p>
12.		<p>Eiszerkleinerungsfunktion Diese Funktion wird zum Zerkleinern von Eis verwendet. Gesamtdauer: 60 Sekunden. Bei dieser Funktion dreht sich das Messer einige Sekunden lang und hält dann für einige Sekunden an. Dieser Vorgang wiederholt sich 42 Sekunden lang. In den letzten 18 Sekunden dreht sich das Messer mit maximaler Geschwindigkeit, bis die Gesamtdauer von 60 Sekunden erreicht ist. Nach Beendigung des Programms kehrt das Gerät in den Standby-Modus zurück. Dann blinkt das Eiszerkleinerungssymbol und auf der Timeranzeige erscheint 01:00. Empfohlener maximaler Inhalt: 200 g Eiswürfel (höchstens 20 Eiswürfel mit den Maßen 20 x 20 x 20 mm)</p>
13.		<p>Smoothie-Funktion Diese Funktion wird zur Zubereitung von Smoothies verwendet. Gesamtdauer: 60 Sekunden Bei dieser Funktion dreht sich das Messer 60 Sekunden lang mit maximaler Geschwindigkeit. Nach Beendigung des Programms kehrt das Gerät in den Standby-Modus zurück. Dann blinkt das Smoothie-Symbol und auf der Timer-Anzeige erscheint 01:00. Empfohlener maximaler Inhalt: 1 Liter</p>

14		<p>Saftfunktion Diese Funktion wird zur Herstellung von Säften verwendet. Gesamtdauer: 60 Sekunden Bei dieser Funktion dreht sich das Messer 2 Sekunden lang und hält dann 2 Sekunden lang an. Dieser Vorgang wiederholt sich 42 Sekunden lang. In den letzten 18 Sekunden dreht sich das Messer mit maximaler Geschwindigkeit, bis die Gesamtdauer von 60 Sekunden erreicht ist. Nach Beendigung des Programms kehrt das Gerät in den Standby-Modus zurück. Dann blinkt das Saftsymbol und auf der Timeranzeige erscheint 01:00. Empfohlener maximaler Inhalt: 1,5 Liter</p>
15	P	<p>Impuls- oder Reinigungsfunktion Diese Funktion bewirkt, dass der Inhalt des Mixers gepulst wird. In Kapitel 5 „Reinigung und Wartung“ wird diese Funktion im Detail erläutert. Gesamtdauer: 45 Sekunden Empfohlener maximaler Inhalt: 500 ml warmes Wasser</p>
16	Start Stop	<p>Start-/Stopp-Taste Ermöglicht das Starten oder Stoppen einer der ausgewählten Funktionen.</p>
17		<p>Bedienungsknopf Drehknopf zur Steuerung der Messergeschwindigkeit. Insgesamt gibt es 9 Geschwindigkeiten, wobei 1 die niedrigste und 9 die höchste Geschwindigkeit ist.</p>

4.3 Bedienung des Geräts

1. Installieren Sie das Gerät wie in Kapitel 3.3 beschrieben.
2. Schrauben Sie den Mixbehälterdeckel [2] ab.
3. Füllen Sie die Zutaten in den Mixbehälter [3].
4. Stecken Sie den Stecker [10] in die Steckdose.
Das Bedienfeld [7] und die Symbole, die die verschiedenen Funktionen anzeigen, leuchten auf.
(i) Das Bedienfeld [7] und die Symbole, die die verschiedenen Funktionen anzeigen, leuchten nur auf, wenn der Drehknopf des Bedienfelds [7] auf Position 0 steht.

Die Bedienung des Gerätes erfolgt mithilfe des Drehknopfs [17]. Mit dem Drehknopf [17] können Sie verschiedene Funktionen oder Geschwindigkeiten des Mixers auswählen.

Verwendung der verschiedenen Geschwindigkeiten:

1. Drehen Sie den Bedienknopf [17] nach rechts und wählen Sie die gewünschte Geschwindigkeit.
(i) Insgesamt gibt es 9 Geschwindigkeiten, wobei 1 die niedrigste und 9 die höchste Geschwindigkeit ist.
(i) Das Display [11] zeigt die gewählte Geschwindigkeit und einen Timer an.
(i) Drücken Sie die Start-/Stopp-Taste [16], um die Geschwindigkeit zu erhöhen. Sobald die Start-/Stopp-Taste [20] losgelassen wird, kehrt das Gerät zur gewählten Geschwindigkeit zurück.

2. Drehen Sie den Bedienknopf [16] zurück auf 0, sobald die Mischung die gewünschte Dicke erreicht hat.

Nutzung der verschiedenen Funktionen:

1. Drehen Sie den Bedienknopf [17] nach links und wählen Sie die gewünschte Funktion.
(i) Das entsprechende Symbol auf dem Display [11] blinkt.
2. Nachdem Sie die gewünschte Funktion ausgewählt haben, drücken Sie die Start-/Stopp-Taste [16], um die gewünschte Funktion zu starten.
3. Drehen Sie den Bedienknopf [17] wieder auf 0, wenn das Programm beendet ist und die Mischung die gewünschte Dicke hat.

4.4 Funktionsübersicht

Das Gerät kann für die Zubereitung von Babynahrung verwendet werden:

1. Schneiden Sie die gewünschten Zutaten in kleine Stückchen und geben Sie sie in den Mixbehälter [3].
2. Geben Sie die gewünschte Flüssigkeit, z. B. Brühe, Milch, Wasser oder Saft, in den Mixbehälter [3].
3. Drehen Sie den Bedienknopf [17], um die gewünschte Geschwindigkeit oder Funktion auszuwählen.
4. Drücken Sie die Start-/Stopp-Taste [16].

Das Gerät kann für die Herstellung von Speiseeis verwendet werden:

1. Schneiden Sie die gewünschten Zutaten in kleine Stückchen und geben Sie sie in den Mixbehälter [3].
(i) Wählen Sie zum Beispiel 250 g gefrorene Erdbeeren oder 250 g gefrorene Mangowürfel.
2. 600 ml Wasser in den Mixbehälter [3] geben.
(i) Der empfohlene maximale Inhalt beträgt 600 ml.
3. Drehen Sie den Bedienknopf [17], um die gewünschte Geschwindigkeit einzustellen.
4. Drücken Sie die Start-/Stopp-Taste [16].
5. Zutaten 135 Sekunden lang mixen.

5. REINIGUNG UND WARTUNG



WARNUNG!

- STROMSCHLAGEFAHR DURCH KURZSCHLUSS. Gießen Sie kein Wasser über das Gerät.



ACHTUNG!

GEFAHR VON BESCHÄDIGUNGEN AM GERÄT.

- Reinigen Sie das Gerät nie mit aggressiven oder scheuernden Reinigungsmitteln oder scharfen Gegenständen.
- Reinigung und Pflege durch den Benutzer dürfen nicht unbeaufsichtigt von Kindern ausgeführt werden.
- Ziehen Sie vor der Reinigung des Geräts den Netzstecker.

DE

5.1 Das Gerät reinigen

1. Schalten Sie das Gerät aus. Prüfen Sie, ob das Messer [4] stillsteht.
2. Ziehen Sie den Stecker [10] aus der Steckdose.
3. Nehmen Sie den Mixbehälter [3] vom Sockel [9] ab.
4. Entfernen Sie Essensreste mit einem feuchten Tuch.
5. Füllen Sie den Mixbehälter [3] zur Hälfte mit warmem Wasser und einigen Tropfen Spülmittel.
6. Setzen Sie den Mixbehälter [3] auf den Sockel [9].
7. Stecken Sie den Stecker [10] in die Steckdose.
8. Drehen Sie den Bedienknopf [17] auf die Impuls- oder Reinigungsfunktion [15].
9. Drücken Sie die Start-/Stopp-Taste [16], um die Impuls- oder Reinigungsfunktion [15] zu starten.
10. Schalten Sie das Gerät nach 20 Sekunden aus.
11. Ziehen Sie den Stecker [10] aus der Steckdose.
12. Nehmen Sie den Mixbehälterdeckel [2] vom Mixbehälter [3] ab.
13. Spülen Sie den Mixbehälterdeckel [2] und den Mixbehälter [3].
14. Reinigen Sie bei Bedarf den Mixbehälterdeckel [2] und den Mixbehälter [3] mit einem Schwamm, warmem Wasser und Spülmittel.
15. Reinigen Sie den Sockel [9] des Mixers mit einem feuchten Tuch.
16. Trocknen Sie alle Teile mit einem trockenen Tuch ab.

6. BEHEBEN VON STÖRUNGEN

PROBLEM	MÖGLICHE URSACHE	LÖSUNG
Das Gerät funktioniert nach dem Einschalten nicht.	Es fließt keine Spannung durch das Gerät.	Prüfen Sie, ob der Stecker richtig in die Steckdose gesteckt ist. Stecken Sie den Stecker in eine andere Steckdose.
	Der Glas-Mixbehälter ist nicht richtig eingesetzt.	Setzen Sie den Glas-Mixbehälter gemäß Kapitel 3.3 wieder ein.
	Der Motor ist überhitzt. Der Mixer schaltet sich automatisch ab, wenn der Motor überhitzt.	Schalten Sie das Gerät aus. Ziehen Sie den Stecker aus der Steckdose. Lassen Sie das Gerät eine Stunde lang abkühlen.
	Die Klingen des Messers sind blockiert.	Schalten Sie das Gerät aus. Ziehen Sie den Stecker aus der Steckdose. Entfernen Sie die großen Stücke aus dem Glas-Mixbehälter und schneiden Sie sie kleiner. Geben Sie die klein gehackten Zutaten zurück in den Glas-Mixbehälter.
Aus dem Motor strömt ein unangenehmer Geruch.	Bei den ersten Malen der Benutzung ist das normal.	Wenden Sie sich an Ihren Lieferanten, wenn dieses Problem auch nach mehrmaligem Gebrauch bestehen bleibt.
Das Gerät vibriert heftig oder macht ungewöhnliche Geräusche.	Das Gerät steht nicht auf einer ebenen Fläche.	Stellen Sie das Gerät immer auf eine flache und stabile Oberfläche ein.
	Es liegt eine zu hohe Spannung am Gerät an.	Prüfen Sie die Spannung und schließen Sie das Gerät an eine geeignete Steckdose an.
	Das Messer ist lose.	Wenden Sie sich an Ihren Lieferanten.

7. ENTSORGUNG

7.1 Entsorgung des Geräts als Abfall



Die in diesem Gerät verwendeten Materialien, die mit diesem Symbol gekennzeichnet sind, sind recycelbar. Das Zeichen weist darauf hin, dass dieses Produkt in der gesamten EU nicht mit dem Hausmüll entsorgt werden darf.

DE



Diese Kennzeichnung weist darauf hin, dass dieses Produkt in der gesamten EU nicht mit dem Hausmüll entsorgt werden darf. Um Umweltschäden oder Gesundheitsschäden infolge einer unkontrollierten Abfallentsorgung zu vermeiden, müssen Abfälle verantwortungsvoll entsorgt werden, damit Rohstoffe nachhaltig wiederverwendet werden können. Wenn Sie das gebrauchte Produkt entsorgen möchten, nutzen Sie die vorhandenen Sammelsysteme oder kontaktieren Sie das Geschäft, in dem Sie das Produkt erworben haben. Dort wird das Produkt umweltgerecht recycelt.

7.2 Entsorgung des Verpackungsmaterials als Abfall

Entsorgen Sie das Verpackungsmaterial in Ihrer lokalen Recyclingeinrichtung. Durch die sachgerechte Entsorgung des Verpackungsmaterials und des Verpackungsabfalls können Sie Risiken für die Umwelt und die menschliche Gesundheit vermeiden.

KONTAKTDATEN

Pierre ist eine eingetragene Marke von Wisepick Productions B.V.

Den Kundendienst erreichen Sie unter: <https://www.coolblue.de/kundendienst>

Wisepick Productions B.V.

Weena 664

3012 CN Rotterdam

Niederlande

www.coolblue.de



PIERRE

**Pierre is a registered trademark of Wisepick Productions B.V.
Weena 664
3012CN, Rotterdam
The Netherlands**

**www.coolblue.nl/klantenservice / www.coolblue.be/nl/klantenservice
www.coolblue.be/fr/service-client / www.coolblue.de/kundendienst**