

# PIERRE

NL - Gebruikshandleiding

## Eierkoker

PEC5000

**EN - User manual** 15  
Egg cooker

**FR - Notice d'utilisation** 27  
Cuiseur à œufs

**DE - Benutzerinformation** 39  
Eierkocher



# GEBRUIKSHANDLEIDING

## VOORWOORD

4

## 1. VEILIGHEID

5

1.1 Veiligheidssymbolen en -labels op het apparaat

5

1.2 Veiligheidswaarschuwingen en -voorschriften

6

1.3 Bedoeld gebruik en te verwachten onbedoeld gebruik

9

## 2. PRODUCT EIGENSCHAPPEN

10

2.1 Technische gegevens

10

2.2 Hoofdonderdelen

10

2.3 Garantie

11

## 3. INSTALLATIE

11

3.1 Eisen aan de plaats van installatie

11

3.2 Het apparaat uitpakken

11

3.3 Het apparaat klaarmaken voor

12

## 4. GEBRUIK

12

4.1 Overzicht van functies

12

4.2 Eieren koken

13

4.3 Gepocheerde eieren maken

14

## 5. REINIGING EN ONDERHOUD

14

5.1 Het apparaat reinigen

14

## 6. STORINGEN EN OPLOSSINGEN

15

6.1 Storingen oplossen

15

## 7. TRANSPORT EN OPSLAG

16

## 8. AFVOEREN

16

8.1 Verpakkingsmateriaal afvoeren

16

8.2 Het apparaat afvoeren

16

# VOORWOORD

## OVER DIT DOCUMENT

- Pierre kan op geen enkele wijze aansprakelijk worden gesteld voor immateriële schade aan u of aan anderen, of materiële schade aan het apparaat, uw eigendommen of eigendommen van anderen ontstaan door het niet of niet juist opvolgen van de instructies in deze handleiding.
- In de waarschuwingen en veiligheidsvoorschriften in deze handleiding worden niet alle mogelijke omstandigheden en situaties besproken.
- Als u contact opneemt met onze klantenservice, zorg er dan voor dat u het modelnummer gereed heeft. De informatie vindt u op het typeplaatje of op de voorzijde van deze handleiding.

## OORSPRONKELIJKE INSTRUCTIES

Deze handleiding is oorspronkelijk geschreven in het Nederlands. Alle andere talen zijn vertaalde documenten. In geval van vertaalfouten, is de Nederlandse versie leidend.

## GEBRUIKTE SYMBOLEN

SYMBOOL	OMSCHRIJVING
 <b>GEVAAR!</b>	Duidt op brandgevaar en/of brandbare materialen.
 <b>WAARSCHUWING!</b>	Duidt op een gevaarlijke situatie die, indien deze niet wordt vermeden, kan leiden tot ernstige immateriële schade aan u of anderen.
 <b>VOORZICHTIG!</b>	Duidt op een gevaarlijke situatie die, indien deze niet wordt vermeden, kan leiden tot lichte immateriële schade aan u of anderen.
 <b>LET OP!</b>	Duidt op een situatie die verband houdt met materiële schade.
 <b>OPMERKING</b>	Duidt op nuttige, aanvullende informatie.



### OPMERKING

U kunt de laatste versie van deze handleiding ook online terugvinden, op [www.coolblue.nl](http://www.coolblue.nl) als u zoekt op het artikelnummer.

**AUTEURSRECHT**

De in deze handleiding afgebeelde gegevens, waaronder begrepen teksten, foto's, grafische tekeningen, beeldmerken, (handels)namen en logo's, zijn eigendom van Pierre en worden beschermd door het auteursrecht, merkenrecht en/of enig ander intellectueel eigendomsrecht, tenzij deze gegevens toebehoren aan een derde. Het is u nimmer toegestaan de inhoud van de handleiding geheel of gedeeltelijk te reproduceren, over te dragen, te verspreiden, te bewaren of tegen vergoeding beschikbaar te stellen aan derden, zonder de voorafgaande schriftelijke toestemming van Pierre en/of de derde waar de gegevens aan toebehoren.

**CONTACTGEGEVENS**

Pierre is een geregistreerd merk van Wisepick Productions B.V.  
 De klantenservice kunt u bereiken via: [www.coolblue.nl/klantenservice](http://www.coolblue.nl/klantenservice)

**WISEPICK PRODUCTIONS B.V.**

Weena 664  
 3012 CN Rotterdam  
 Nederland

**1. VEILIGHEID**

Zorg dat u de veiligheidsinstructies volledig heeft gelezen en begrepen, voordat u het apparaat installeert, gebruikt of onderhoudt. Zo voorkomt u mogelijke materiële schade en immateriële schade aan u of aan anderen, het apparaat, uw andere eigendommen of eigendommen van anderen.

**1.1 Veiligheidssymbolen en -labels op het apparaat**

SYMBOOL	OMSCHRIJVING
	Waarschuwing! Heet oppervlak.

## 1.2 Veiligheidswaarschuwingen en -voorschriften

### **WAARSCHUWING!**

- Dit apparaat is niet bedoeld voor gebruik door personen (waaronder kinderen) met beperkte fysieke, sensorische of geestelijke capaciteiten of met gebrek aan ervaring en kennis, tenzij ze onder toezicht staan of instructies betreffende het gebruik van het apparaat hebben ontvangen van iemand die verantwoordelijk is voor hun veiligheid.
- Laat kinderen niet spelen met het apparaat en de onderdelen. Het apparaat en de onderdelen zijn geen speelgoed.
- Reiniging en onderhoud mogen niet door kinderen zonder toezicht worden uitgevoerd.
- Gebruik het product alleen zoals beschreven in deze handleiding.
- Gebruik het apparaat niet als een onderdeel beschadigd of defect is. Vervang een beschadigd of defect apparaat onmiddellijk. Haal de stekker uit het stopcontact en neem contact op met de klantenservice of gooi het product op een milieuvriendelijke wijze weg.
- Voer geen reparaties uit aan het apparaat die niet omschreven zijn in deze handleiding. Het apparaat mag alleen worden gerepareerd door een bevoegde servicemonteur.

Verstikkingsgevaar door zuurstoftekort:

- Laat kinderen nooit met het verpakkingsmateriaal spelen. Houd het verpakkingsmateriaal buiten bereik van kinderen.

Elektrocutiegevaar door kortsluiting:

- Dompel het apparaat nooit onder in water of andere vloeistoffen.
- Haal altijd de stekker uit het stopcontact voordat u het apparaat schoonmaakt.



### **GEVAAR!**

Brandgevaar door kortsluiting:

- Controleer voordat u het apparaat gaat gebruiken of het voltage op het typeplaatje overeenkomt met het voltage van het stopcontact. Sluit het apparaat alleen aan op een geaard stopcontact.
- Gebruik geen verlengsnoer of stekkerdozen met dit apparaat.
- Zorg ervoor dat de stroomkabel en stekker niet in contact komen met hete oppervlakken, zoals een kookplaat of een radiator, of met het apparaat zelf.

Brandgevaar door oververhitting:

- Laat het apparaat nooit onbeheerd achter wanneer het apparaat in gebruik is. Schakel het apparaat uit en haal de stekker uit het stopcontact als u de ruimte verlaat.
- Gebruik nooit een timer of een aparte afstandsbediening die het apparaat automatisch inschakelt.
- Vul het apparaat altijd met water vóór gebruik. Inschakelen zonder water kan leiden tot brandgevaar of schade aan het apparaat.

Brandgevaar door instabiliteit:

- Plaats het apparaat op een vlakke, stabiele, hitte- en vochtbestendige ondergrond.



### **VOORZICHTIG!**

Verbrandingsgevaar door hitte of stoom:

- Raak de hete onderdelen van het apparaat nooit aan. Raak alleen het handvat of de kooktijd draaiknop aan of wacht tot het apparaat volledig is afgekoeld.
- Plaats de deksel altijd op het apparaat voordat u het inschakelt.
- Steek geen voorwerpen of uw handen in het apparaat als dit in gebruik is.
- Open het deksel voorzichtig, er kan hete stoom ontsnappen.
- Verplaats het apparaat nooit wanneer het apparaat ingeschakeld is of nog heet is.
- Laat het apparaat altijd volledig afkoelen en haal de stekker uit het geaarde stopcontact voordat u het apparaat onderhoudt of reinigt.

Snijgevaar door eierprikker:

- Raak de eierprikker onder de maatbeker nooit met uw vingers aan. Gebruik de prikker alleen om een ei voorzichtig en recht aan te prikken.

Struikelgevaar door loshangende kabels:

- Laat de voedingskabel nooit hangen op een manier dat iemand er over kan struikelen of er per ongeluk aan kan trekken.

**!** LET OP!

Risico op schade aan het apparaat:

- Laat het apparaat nooit vallen en vermijd stoten. Het laten vallen of stoten van het apparaat kan de correcte werking van het apparaat beïnvloeden. Gebruik het apparaat niet als het apparaat is gevallen.
- Gebruik het apparaat alleen met de bijgeleverde accessoires.
- Trek nooit aan de stroomkabel om de stekker uit het

stopcontact te trekken. Neem de stekker altijd stevig vast en trek hem recht uit het stopcontact.

- Reinig het apparaat nooit met agressieve of schurende schoonmaakmiddelen, of scherpe voorwerpen.
- Plaats het apparaat nooit in een vaatwasser.

### **1.3 Bedoeld gebruik en te verwachten onbedoeld gebruik**

- Dit apparaat is bedoeld voor het koken van eieren.
- Dit apparaat is uitsluitend bedoeld voor gebruik binnenshuis.
- Dit apparaat is bedoeld voor huishoudelijk gebruik.
- Dit apparaat is niet bedoeld voor gebruik door personen (waaronder kinderen) met beperkte fysieke, sensorische of geestelijke capaciteiten of met gebrek aan ervaring en kennis, tenzij ze onder toezicht staan of instructies betreffende het gebruik van het apparaat hebben ontvangen van iemand die verantwoordelijk is voor hun veiligheid.
- Dit apparaat mag niet gebruikt worden door kinderen jonger dan 8 jaar.
- Elk ander gebruik van het apparaat dan beschreven in deze handleiding wordt beschouwd als onbedoeld gebruik en kan leiden tot materiële schade en immateriële schade aan u of aan anderen, het apparaat, uw andere eigendommen of eigendommen van anderen en het vervallen van de garantie.

## 2. PRODUCT EIGENSCHAPPEN

### 2.1 Technische gegevens

Afmetingen (l x b x h)	17,8 x 16,5 x 17,6 cm
Voeding	220-240V ~ 50-60Hz
Vermogen	400 W
Capaciteit	7 eieren
Kooktijd	0-30 min
Stroomverbruik in uit-stand	0 W

### 2.2 Hoofdonderdelen

1. Handgreep
2. Stoomuitlaat
3. Deksel
4. Eierrek
5. Basis
6. Aan/uit-LED
7. Stoombak
8. Kooktijd draaiknop
9. Maatbeker
10. Eierprikker

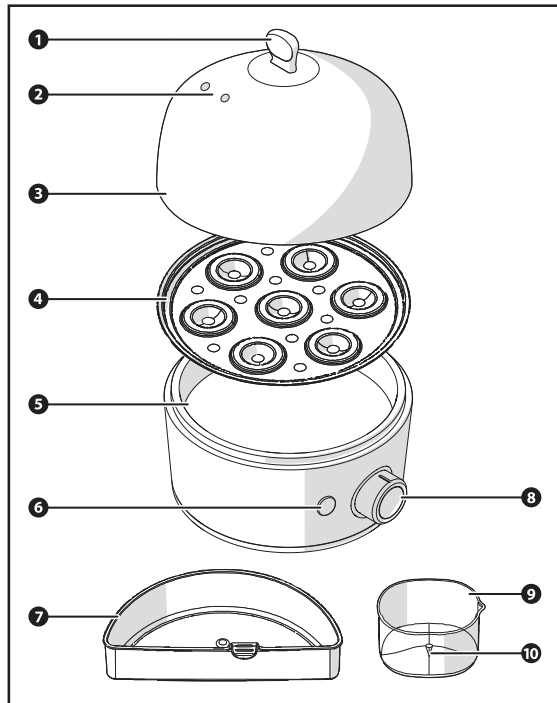

### 2.3 Garantie

Dit apparaat wordt geleverd met een garantieperiode van 3 jaar na aankoop. Ga voor meer informatie over de garantievoorwaarden naar [www.coolblue.nl/klantenservice](http://www.coolblue.nl/klantenservice). U dient in ieder geval te beschikken over de aankoopbon met koop- en/of leverdatum om aanspraak te kunnen maken op de garantie.

## 3. INSTALLATIE

Neem voordat u het apparaat installeert nauwkeurig de veiligheidsinformatie uit hoofdstuk 1 door. 3.1 De verpakking verwijderen en controleren.

### 3.1 Eisen aan de plaats van installatie

Plaats het apparaat op een locatie die aan de volgende voorwaarden voldoet:

- Een vlakke, stabiele, hitte- en vochtbestendige ondergrond.
- Niet in direct zonlicht.
- Niet direct naast warmtebronnen zoals kachels of fornuizen.
- Voldoende vrije ruimte aan de bovenkant van het apparaat, omdat opstijgende warmte schade kan veroorzaken.

### 3.2 Het apparaat uitpakken



#### **WAARSCHUWING!**

**VERSTIKKINGSGEVAAR.** Laat kinderen nooit met het verpakkingsmateriaal spelen. Houd het verpakkingsmateriaal buiten bereik van kinderen.

Controleer of alle onderdelen aanwezig zijn en of het apparaat en de accessoires geen beschadigingen vertonen.



#### **OPMERKING**

Indien er onderdelen ontbreken of beschadigd zijn, neem dan contact op met de klantenservice van Coolblue: [www.coolblue.nl/klantenservice](http://www.coolblue.nl/klantenservice)

### 3.3 Het apparaat klaarmaken voor



#### WAARSCHUWING!

**ELEKTROCIUTIEGEVAAR DOOR KORTSLUITING.** Dompel het apparaat nooit onder in water of andere vloeistoffen.

1. Reinig de volgende onderdelen met warm water en afwasmiddel:
  - Deksel
  - Eierrek
  - Maatbeker
2. Maak alle onderdelen droog met een zachte doek.
  - Reinig de binnenkant van het apparaat door eenmalig water te koken zonder eieren.
3. Vul de maatbeker met water.
4. Giet het water in de basis.
5. Plaats de deksel op de basis.
6. Steek de stekker van het apparaat in het stopcontact.
7. Draai de kooktijd draaiknop naar de stand Soft.
  - De aan/uit-LED licht op.
  - De kooktijd draaiknop loopt af.
  - Als het koken klaar is klinkt er een geluid en dimt het aan/uit-LED.
8. Trek de stekker van het apparaat uit het stopcontact.
9. Laat het apparaat volledig afkoelen.
10. Giet het resterende water uit het apparaat in de gootsteen.
11. Maak de buitenkant van het apparaat schoon met een zachte, vochtige doek.

## 4. GEBRUIK

Neem voordat u het apparaat gebruikt nauwkeurig de veiligheidsinformatie uit hoofdstuk 1 door.

### 4.1 Overzicht van functies

Soft	Zacht gekookt ( kooktijd 8 - 9½ min.)
Medium	Medium gekookt ( kooktijd 11 - 13 min.)
Hard	Hard gekookt ( kooktijd 14 - 16 min.)

## 4.2 Eieren koken

1. Vul de maatbeker met 150 ml water.
2. Giet het water in de basis.
3. Plaats het eierrek op de basis.
4. Prik voorzichtig een gaatje in de onderkant van elk ei met de eierprikker.

### ! VOORZICHTIG

**SNIJGEVAAR DOOR EIERPRIKKER.**  
Raak de eierprikker onder de maatbeker nooit met uw vingers aan. Gebruik de prikker alleen om een ei voorzichtig en recht aan te prikken.

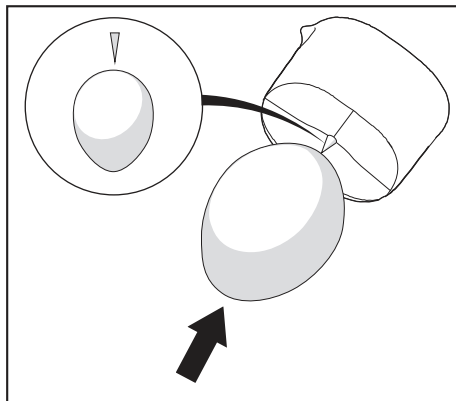

5. Plaats de eieren in het eierrek met de gaatjes naar boven gericht.
6. Plaats de deksel op het eierrek.
7. Steek de stekker van het apparaat in het stopcontact.
8. Draai aan de kooktijd draaiknop om de gewenste hardheid van de eieren in te stellen.
  - De aan/uit-LED licht op.
  - De kooktijd draaiknop loopt automatisch af.
  - Als het koken klaar is klinkt er een geluidssignaal en dimt de aan/uit-LED.
9. Trek de stekker van het apparaat uit het stopcontact.
10. Wacht 30 seconden om de hete stoom te laten ontsnappen.
11. Verwijder voorzichtig de deksel met het handvat.
12. Verwijder de gekookte eieren uit het eierrek met ovenhandschoenen en plaats de eieren direct in koud water.



## OPMERKING

Tijdens gebruik kunt u het apparaat op elk moment uitschakelen door de kooktijd draaiknop naar de Off stand te draaien.

### 4.3 Gepocheerde eieren maken

1. Vul de maatbeker met 150 ml water.
2. Giet het water in de basis.
3. Plaats het eierrek op de basis.
4. Plaats de stoombak op het eierrek.
5. Breek twee eieren in de stoombak.
6. Plaats de deksel over de stoombak.
7. Steek de stekker van het apparaat in het stopcontact.
8. Draai de kooktijd draaiknop naar de stand Soft.
  - De aan/uit-LED licht op.
  - De kooktijd draaiknop loopt automatisch af.
  - Als het koken klaar is klinkt er een geluidssignaal en dimt de aan/uit-LED.
9. Trek de stekker van het apparaat uit het stopcontact.
10. Wacht 30 seconden om de hete stoom te laten ontsnappen.
11. Verwijder voorzichtig de deksel met het handvat.
12. Verwijder de stoombak met ovenhandschoenen.

## 5. REINIGING EN ONDERHOUD

Neem voordat u het apparaat gaat onderhouden en reinigen nauwkeurig de veiligheidsinformatie uit hoofdstuk 1 door.

### 5.1 Het apparaat reinigen



#### WAARSCHUWING!

- Dompel het apparaat nooit onder in water of andere vloeistoffen.
- Haal altijd de stekker uit het stopcontact voordat u het apparaat schoonmaakt.



#### VOORZICHTIG

- Laat het apparaat altijd volledig afkoelen en haal de stekker uit het geaarde stopcontact voordat u het apparaat onderhoudt of reinigt.

## ! LET OP!

- Reinig het apparaat nooit met agressieve of schurende schoonmaakmiddelen, of scherpe voorwerpen.
- Plaats het apparaat nooit in een vaatwasser.

1. Reinig de volgende onderdelen met warm water en afwasmiddel:
  - Deksel
  - Eierrek
  - Maatbeker
2. Maak de buitenkant van het apparaat en de basis schoon met een zachte, vochtige doek.
3. Maak alle onderdelen droog met een zachte doek.

## 6. STORINGEN EN OPLOSSINGEN

Sommige problemen kunt u eenvoudig zelf verhelpen met behulp van de onderstaande tabel. Mochten onderstaande beschrijvingen uw probleem niet oplossen, neemt u dan contact op met onze klantenservice: [www.coolblue.nl/klantenservice](http://www.coolblue.nl/klantenservice).

### 6.1 Storingen oplossen

PROBLEEM	MOGELIJKE OORZAAK	MOGELIJKE OPLOSSING
Het apparaat warmt niet op.	De stekker zit niet goed in het stopcontact.	Steek de stekker goed in het stopcontact.
	Het apparaat is niet ingeschakeld.	Draai de kooktijd draaiknop naar rechts om het apparaat in te schakelen.
	Het verwarmingselement is defect.	Neem contact op met de klantenservice.
De eieren zijn te zacht.	De basis is niet gevuld met water.	Giet 150 ml water in de basis.
	De kooktijd is te laag.	Draai de kooktijd draaiknop naar rechts om een langere kooktijd in te stellen.

## 7. TRANSPORT EN OPSLAG

1. Haal de stekker uit het stopcontact.
2. Maak het apparaat schoon. Volg de instructies in hoofdstuk 5. Reiniging en onderhoud.
3. Bewaar het apparaat in de originele verpakking in een droge en afgesloten ruimte.

## 8. AFVOEREN

### 8.1 Verpakkingsmateriaal afvoeren

Het verpakkingsmateriaal bestaat uit verschillende materialen. Volg bij het afvoeren van het verpakkingsmateriaal de nationale en lokale regelgeving met betrekking tot het milieuvriendelijk afvoeren van het verpakkingsmateriaal. Het apparaat afvoeren.

### 8.2 Het apparaat afvoeren



Dit symbool geeft aan dat het apparaat niet met ander huishoudelijk afval weggegooid mag worden binnen de EU. Door het apparaat op de juiste wijze af te voeren, helpt u mogelijke gevaren voor het milieu en de volksgezondheid te voorkomen. Het recyclen van materialen draagt bij tot het behoud van natuurlijke hulpbronnen. Gooi afgedankte elektronische apparaten daarom niet weg met het huishoudelijk afval. Volg bij het afvoeren van het apparaat de nationale en lokale regelgeving met betrekking tot het milieuvriendelijk afvoeren van elektronische apparatuur. U kunt ook contact opnemen met Wisepick Productions B.V. wanneer u het apparaat niet meer wil gebruiken of u kunt het apparaat inleveren bij een Coolblue B.V. winkel naar keuze.

### CONTACTGEGEVENS PIERRE

Wisepick Productions B.V.  
Weena 664  
3012 CN Rotterdam  
Nederland

De klantenservice kunt u bereiken via:  
[www.coolblue.nl/klantenservice](http://www.coolblue.nl/klantenservice)





# TABLE OF CONTENT

## FOREWORD

20

## 1. SAFETY

21

1.1 Safety symbols and safety labels on the appliance

21

1.2 Safety warnings and instructions

22

1.3 Intended use and anticipated unintended use

25

## 2. PRODUCT FEATURES

25

2.1 Technical data

25

2.2 Main components

26

2.3 Guarantee

26

## 3. INSTALLATION

26

3.1 Requirements for the location where the appliance is installed

27

3.2 Unpacking the appliance

27

3.3 Preparing the appliance for use

27

## 4. USE

28

4.1 Overview of functions

28

4.2 Cooking eggs

28

4.3 Making poached eggs

29

## 5. CLEANING AND MAINTENANCE

30

5.1 Cleaning the appliance

30

## 6. FAULTS AND SOLUTIONS

31

6.1 Troubleshooting

31

## 7. TRANSPORT AND STORAGE

31

## 8. DISPOSAL

32

8.1 Disposal of packaging material

32

8.2 Disposal of the appliance

32

# FOREWORD





## ABOUT THIS DOCUMENT

- Pierre cannot in any way be held liable for immaterial damage to you or to others, or material damage to the appliance, your property or property of others caused by not following or not correctly following the instructions in this manual.
- The warnings and safety instructions in this manual do not cover all possible circumstances and situations.
- If you contact our customer service, make sure you have the model number at hand. That information can be found on the type plate or on the front of this manual.

## ORIGINAL INSTRUCTIONS

This manual was originally written in Dutch. All other languages are translated documents. In the case of translation errors, the Dutch version takes precedence.

## SYMBOLS USED

SYMBOL	DESCRIPTION
 <b>DANGER!</b>	Indicates a fire hazard and/or flammable materials.
 <b>WARNING!</b>	Indicates a hazardous situation which, if not avoided, can result in serious immaterial damage to you or to others.
 <b>CAUTION!</b>	Indicates a hazardous situation which, if not avoided, can result in slight immaterial damage to you or to others.
 <b>ATTENTION!</b>	Indicates a situation related to material damage.
 <b>NOTE</b>	Indicates useful additional information.

## **NOTE**

You can also find the latest version of this manual online, at[[www.coolblue.nl](http://www.coolblue.nl)] if you search by the article number.

**COPYRIGHT**

The data depicted in this manual, including texts, photographs, graphic drawings, trademarks, (trade) names and logos, are the property of Pierre and are protected by copyright, trademark law and/or any other intellectual property right, unless these data belong to a third party. You are never permitted to reproduce, transfer, distribute, store or make the contents of the manual available to third parties, in whole or in part, without the prior written consent of Pierre and/or the third party to whom the data belongs.

**CONTACT DETAILS**

Pierre is a registered trademark of Wisepick Productions B.V.  
Customer service can be reached at: [www.coolblue.nl/en/customer-service](http://www.coolblue.nl/en/customer-service)

**WISEPICK PRODUCTIONS B.V.**

Weena 664  
3012 CN Rotterdam  
The Netherlands

# 1. SAFETY

Make sure you have read and understood the safety instructions fully before installing, using or maintaining the appliance. In this way you avoid possible material damage and immaterial damage to you or to others, the appliance, your other property or other people's property.

## 1.1 Safety symbols and safety labels on the appliance

SYMBOL	DESCRIPTION
	Warning! Hot surface.

## 1.2 Safety warnings and instructions

### **WARNING!**

- This appliance is not intended for use by persons (including children) with limited physical, sensory or mental capabilities or who lack experience and knowledge, unless they have been given supervision or instructions concerning use of the appliance by a person responsible for their safety.
- Do not allow children to play with the appliance or its components. The appliance and components are not toys.
- Cleaning and maintenance may not be carried out by children without supervision.
- Only use the product as described in this manual.
- Do not use the appliance if any of its components are damaged or faulty. Replace a damaged or faulty appliance immediately. Remove the plug from the socket and contact customer service or dispose of the product in an environmentally friendly way.
- Do not perform any repairs to the appliance that are not described in this manual. The appliance may only be repaired by an authorised service technician.

Suffocation hazard due to oxygen deficiency:

- Never let children play with the packaging material. Keep the packaging material out of reach of children.

Electrocution hazard due to short circuit:

- Never immerse the appliance in water or other liquids.
- Always remove the plug from the socket before cleaning the appliance.

 **DANGER!**

Fire hazard due to short circuit:

- Before using the appliance, check that the voltage on the type plate matches the voltage of the socket. Only connect the appliance to an earthed socket.
- Do not use this appliance with an extension lead or power strip.
- Make sure the power cable and plug do not come into contact with hot surfaces, such as a hob or radiator, or with the appliance itself.

Fire hazard due to overheating:

- Never leave the appliance unattended while in use. Turn off the appliance and remove the plug from the socket when you leave the room.
- Never use a timer or a separate remote control that automatically turns the appliance on.
- Always fill the appliance with water before use. Switching on without water can cause a fire hazard or damage the appliance.

Fire hazard due to instability:

- Place the appliance on a flat, stable, heat-resistant and moisture-resistant surface.

 **CAUTION!**

Risk of burns due to heat or steam:

- Never touch the hot parts of the appliance. Only touch the handle or the cooking time dial or wait until the appliance has cooled down completely.
- Always place the lid on the appliance before switching it on.

- Do not insert objects or your hands into the appliance when it is in use.
- Open the lid carefully. Hot steam can escape.
- Do not move the appliance when it is switched on or is still hot.
- Always allow the appliance to cool completely and remove the plug from the earthed socket before maintenance or cleaning.

Cutting hazard due to egg pricker:

- Never touch the egg pricker under the measuring cup with your fingers. Only use the pricker to carefully prick an egg in an upright position.

Trip hazard due to loose cables:

- Never leave the power cable in such a position that someone could trip over it or inadvertently pull it.

## **! ATTENTION**

Risk of damage to the appliance:

- Never drop the appliance and avoid bumping it. Dropping or bumping the appliance may affect the proper operation of the appliance. Do not use the appliance if it has been dropped.
- Use the appliance only with the accessories provided.
- Never pull the power cable to disconnect the plug from the socket. Always hold the plug firmly and pull it straight out of the socket.
- Never clean the appliance with aggressive or abrasive cleaners, or sharp objects.
- Never place the appliance in a dishwasher.

### 1.3 Intended use and anticipated unintended use

- This appliance is intended for boiling eggs.
- This appliance is only intended for use indoors.
- This appliance is intended for domestic use.
- This appliance is not intended for use by persons (including children) with limited physical, sensory or mental capabilities or who lack experience and knowledge, unless they have been given supervision or instructions concerning use of the appliance by a person responsible for their safety.
- This appliance may not be used by children under 8 years of age.
- Any use of the appliance other than as described in this manual is considered to be unintended use and can result in material and immaterial damage to you or to others, the appliance, your other property or other people's property and the expiry of the guarantee.

## 2. PRODUCT FEATURES

### 2.1 Technical data

Dimensions (l x w x h)	17.8 x 16.5 x 17.6 cm
Power supply	220-240V ~ 50-60Hz
Power	400 W
Capacity	7 eggs
Cooking time	0-30 min
Power consumption in off mode	0 W

## 2.2 Main components

1. Handle
2. Steam outlet
3. Lid
4. Egg rack
5. Base
6. On/off LED
7. Steam tray
8. Cooking time dial
9. Measuring cup
10. Egg pricker

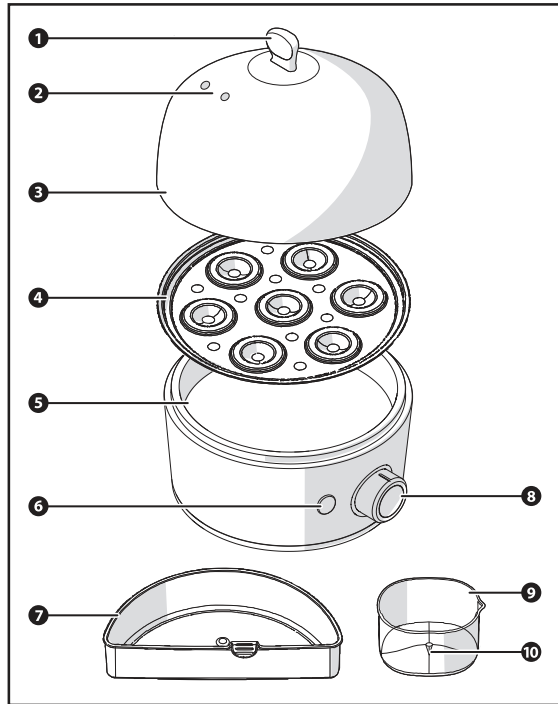

## 2.3 Guarantee

This appliance comes with a guarantee period of 3 years after purchase. For more information about the guarantee conditions, please visit [www.coolblue.nl/en/customer-service](http://www.coolblue.nl/en/customer-service). In order to be able to make a claim against the guarantee, you must have the proof of purchase that states the purchase and/or delivery date.

## 3. INSTALLATION

Before installing the appliance, carefully review the safety information in chapter 1

### 3.1 Requirements for the location where the appliance is installed

Place the appliance in a location that satisfies the following conditions:

- A flat, stable, heat-resistant and moisture-resistant surface.
- Not in direct sunlight.
- Not directly next to heat sources, such as heaters or stoves.
- Sufficient free space above the appliance, as rising heat can cause damage.

### 3.2 Unpacking the appliance

#### **WARNING!**

**RISK OF SUFFOCATION.** Never let children play with the packaging material. Keep the packaging material out of reach of children.

Check that all parts are present and that the appliance and accessories are not damaged.

#### **NOTE**

If components are missing or damaged, please contact the customer service of Pierre: [www.coolblue.nl/en/customer-service](http://www.coolblue.nl/en/customer-service)

### 3.3 Preparing the appliance for use

#### **WARNING!**

**ELECTROCUTION HAZARD DUE TO SHORT CIRCUIT.**  
Never immerse the appliance in water or other liquids.



1. Clean the following components with hot water and washing-up liquid:
  - Lid
  - Egg rack
  - Measuring cup
2. Dry all components with a soft cloth.
  - Clean the inside of the appliance by boiling water once without any eggs.
3. Fill the measuring cup with water.
4. Pour the water into the base.
5. Place the lid on the base.
6. Insert the appliance's plug into the socket.
7. Turn the cooking time dial to the Soft position.
  - The on/off LED lights up.
  - The cooking time dial winds down.

- When cooking is finished, you hear a sound and the on/off LED goes out.
- 8. Remove the appliance's plug from the socket.
- 9. Allow the appliance to cool down completely.
- 10. Pour the remaining water from the appliance into the sink.
- 11. Clean the outside of the appliance with a soft, damp cloth.

## 4. USE

Before using the appliance, carefully review the safety information from chapter 1.

### 4.1 Overview of functions

 Soft	<b>Soft-boiled (cookingtime 8 - 9½ min.)</b>
 Medium	<b>Medium-boiled (cookingtime 11 - 13 min.)</b>
 Hard	<b>Hard-boiled (cookingtime 14 - 16 min.)</b>

### 4.2 Cooking eggs

1. Fill the measuring cup with 150 ml of water.
2. Pour the water into the base.
3. Place the egg rack on the base.
4. Carefully prick a hole in the bottom of each egg with the egg pricker.

#### CAUTION

**CUTTING HAZARD DUE TO EGG PRICKER.** Never touch the egg pricker under the measuring cup with your fingers. Only use the pricker to carefully prick an egg in an upright position.

5. Place the eggs in the egg rack with the holes facing upwards.
6. Place the lid on the egg rack.
7. Insert the appliance's plug into the socket.
8. Turn the cooking time dial to set the desired egg hardness.

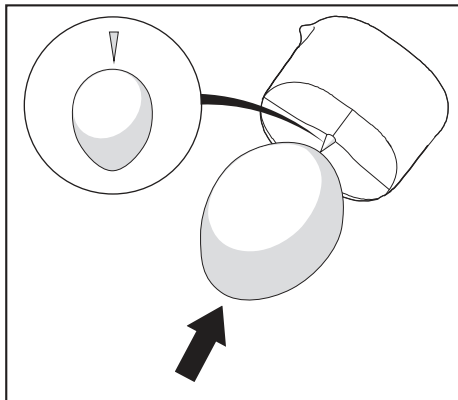

- The on/off LED lights up.
  - The cooking time dial winds down automatically.
  - When cooking is finished, you hear a sound and the on/off LED goes out.
9. Remove the appliance's plug from the socket.
  10. Wait 30 seconds to allow the hot steam to escape.
  11. Carefully remove the lid using the handle.
  12. Remove the cooked eggs from the egg rack using oven gloves and immediately place them in cold water.

## NOTE

During use, you can switch off the appliance at any time by turning the cooking time dial to the Off position.

### 4.3 Making poached eggs

1. Fill the measuring cup with 150 ml of water.
2. Pour the water into the base.
3. Place the egg rack on the base.
4. Place the steamer tray on the egg rack.
5. Crack two eggs into the steam tray.
6. Place the lid over the steam tray.
7. Insert the appliance's plug into the socket.
8. Turn the cooking time dial to the Soft position.
  - The on/off LED lights up.
  - The cooking time dial winds down automatically.
  - When cooking is finished, you hear a sound and the on/off LED goes out.
9. Remove the appliance's plug from the socket.
10. Wait 30 seconds to allow the hot steam to escape.
11. Carefully remove the lid using the handle.
12. Remove the steam tray using oven gloves.

## 5. CLEANING AND MAINTENANCE

Before cleaning and maintaining the appliance, carefully review the safety information from chapter 1.

### 5.1 Cleaning the appliance

#### **WARNING!**

- Never immerse the appliance in water or other liquids.
- Always remove the plug from the socket before cleaning the appliance.

#### **CAUTION!**

- Always allow the appliance to cool completely and remove the plug from the earthed socket before maintenance or cleaning.

#### **ATTENTION!**

- Never clean the appliance with aggressive or abrasive cleaners, or sharp objects.
  - Never place the appliance in a dishwasher.
1. Clean the following components with hot water and washing-up liquid:
    - Lid
    - Egg rack
    - Measuring cup
  2. Clean the outside of the appliance and the base with a soft, damp cloth.
  3. Dry all components with a soft cloth.

## 6. FAULTS AND SOLUTIONS

You can fix some problems easily yourself using the information in the table below. If the following descriptions do not solve your problem, please contact our customer service: [www.coolblue.nl/en/customer-service](http://www.coolblue.nl/en/customer-service)

### 6.1 Troubleshooting

PROBLEM	POSSIBLE CAUSE	POSSIBLE SOLUTION
The appliance does not warm up.	The plug is not inserted properly in the socket.	Insert the plug properly.
	The appliance is not turned on.	Turn the cooking time dial to the right to switch on the appliance.
	The heating element is defective.	Please contact customer service.
The eggs are too soft.	The base is not filled with water	Pour 150 ml of water into the base.
	The cooking time is too short.	Turn the cooking time dial to the right to set a longer cooking time.

## 7. TRANSPORT AND STORAGE

1. Remove the plug from the socket.
2. Clean the appliance. Follow the instructions in chapter 5. Cleaning and maintenance.
3. Store the appliance in its original packaging in a dry and ventilated space.

## 8. DISPOSAL

### 8.1 Disposal of packaging material

The packaging material consists of various materials. When disposing of packaging material, follow national and local regulations regarding the environmentally friendly disposal of packaging material.

### 8.2 Disposal of the appliance



This symbol indicates that the appliance must not be disposed of with other household waste within the EU. By properly disposing of the appliance, you help prevent potential hazards to the environment and public health. Recycling materials contributes to the conservation of our natural resources. Therefore, do not dispose of discarded electronic appliances along with household waste. When disposing of the appliance, follow national and local regulations regarding the environmentally friendly disposal of electronic appliances. You can also contact Pierre if you no longer want to use the appliance or you can return it to a Coolblue store of your choice.

### CONTACT DETAILS PIERRE

Wisepick Productions B.V.  
Weena 664  
3012 CN Rotterdam  
The Netherlands

Customer service can be reached at:  
[www.coolblue.nl/en/customer-service](http://www.coolblue.nl/en/customer-service)





# TABLE DES MATIÈRES

<b>AVANT-PROPOS</b>	36
<b>1. SÉCURITÉ</b>	37
1.1 Symboles de sécurité et étiquettes sur l'appareil	37
1.2 Avertissements et consignes de sécurité	38
1.3 Utilisation prévue et utilisation involontaire prévisible	41
<b>2. CARACTÉRISTIQUES DU PRODUIT</b>	42
2.1 Caractéristiques techniques	42
2.2 Composants principaux	42
2.3 Garantie	43
<b>3. INSTALLATION</b>	43
3.1 Exigences relatives au lieu d'installation	43
3.2 Déballage de l'appareil	43
3.3 Préparer l'appareil	43
<b>4. UTILISATION</b>	44
4.1 Aperçu des fonctions	44
4.2 Cuisson des œufs	44
4.3 Making poached eggs	45
<b>5. NETTOYAGE ET ENTRETIEN</b>	46
5.1 Nettoyage de l'appareil	46
<b>6. DYSFONCTIONNEMENTS ET SOLUTIONS</b>	47
6.1 Dépannage	47
<b>7. TRANSPORT ET STOCKAGE</b>	47
<b>8. MISE AU REBUT</b>	48
8.1 Éliminer l'emballage	48
8.2 Éliminer l'appareil	48

# AVANT-PROPOS





## À PROPOS DE CE DOCUMENT

- Pierre ne peut en aucun cas être tenue responsable des dommages immatériels causés à vous-même ou à autrui, ou des dommages matériels causés à l'appareil, à vos biens ou à ceux d'autrui, suite au non-respect des instructions contenues dans ce manuel.
- Les avertissements et consignes de sécurité de ce manuel ne décrivent pas toutes les circonstances et situations possibles.
- Si vous contactez notre service clientèle, assurez-vous d'avoir le numéro de modèle à portée de main. Vous trouverez les informations sur la plaque signalétique ou au recto de ce manuel.

## INSTRUCTIONS D'ORIGINE

Ce manuel a été écrit à l'origine en néerlandais. Toutes les autres langues sont des documents traduits. En cas d'erreurs de traduction, la version néerlandaise prévaudra.

## SYMBOLES UTILISÉS

SYMBOLE	DESCRIPTION
 <b>DANGER!</b>	Indique un risque d'incendie et/ou des matériaux inflammables.
 <b>AVERTISSEMENT!</b>	Indique une situation dangereuse qui, si elle n'est pas évitée, peut entraîner de graves dommages immatériels à vous ou à autrui.
 <b>PRUDENCE!</b>	Indique une situation dangereuse qui, si elle n'est pas évitée, peut entraîner de légers dommages immatériels à vous ou à autrui.
 <b>ATTENTION!</b>	Indique une situation liée à des dégâts matériels.
 <b>REMARQUE</b>	Indique des informations complémentaires utiles.

## **REMARQUE**

Vous pouvez également trouver la dernière version de ce manuel en ligne, à l'adresse suivante :[[www.coolblue.be](http://www.coolblue.be)] en effectuant une recherche à partir du numéro de l'article.

**DROIT D'AUTEUR**

Les données représentées dans ce manuel, y compris les textes, photos, dessins graphiques, marques figuratives, noms (commerciaux) et logos, sont la propriété de Pierre et sont protégées par le droit d'auteur, le droit des marques et/ou tout autre droit de propriété intellectuelle, sauf si ces données appartiennent à un tiers. Vous n'êtes en aucun cas autorisé(e) à reproduire, transférer, distribuer, conserver ou mettre à la disposition de tiers contre rémunération la totalité ou une partie du contenu du manuel sans l'autorisation écrite préalable de Pierre et/ou du tiers auquel les données appartiennent.

**COORDONNÉES**

Pierre est une marque déposée de Wisepick Productions B.V.  
Le service client est joignable via : <https://www.coolblue.be/fr/service-client>

**WISEPICK PRODUCTIONS B.V.**

Weena 664  
3012 CN Rotterdam  
Pays-Bas

# 1. SÉCURITÉ

Assurez-vous d'avoir bien lu et compris les consignes de sécurité avant d'installer, d'utiliser ou d'entretenir l'appareil. Vous éviterez ainsi d'éventuels dommages matériels et immatériels à vous-même ou à autrui, à l'appareil, à vos autres biens ou à ceux d'autrui.

## 1.1 Symboles de sécurité et étiquettes sur l'appareil

SYMBOLE	DESCRIPTION
	Avertissement ! Surface chaude.

## 1.2 Avertissements et consignes de sécurité

### **AVERTISSEMENT!**

- Cet appareil n'est pas destiné à être utilisé par des personnes (y compris des enfants) dont les capacités physiques, sensorielles ou mentales sont réduites ou qui manquent d'expérience et de connaissances, à moins qu'elles ne soient surveillées ou aient reçu des instructions concernant l'utilisation de l'appareil d'une personne responsable de leur sécurité.
- Ne laissez pas les enfants jouer avec l'appareil et ses composants. L'appareil et ses composants ne sont pas des jouets.
- Le nettoyage et l'entretien ne doivent pas être effectués par des enfants sans surveillance.
- N'utilisez le produit que de la manière décrite dans ce manuel.
- N'utilisez pas l'appareil si l'une de ses pièces est endommagée ou défectueuse. Remplacez immédiatement un appareil endommagé ou défectueux. Débranchez et contactez le service clientèle ou mettez le produit au rebut de manière respectueuse de l'environnement.
- N'effectuez pas de réparations qui ne sont pas décrites dans le présent manuel. L'appareil ne peut être réparé que par un technicien de service qualifié.

Risque d'asphyxie par manque d'oxygène :

- Ne laissez jamais les enfants jouer avec l'emballage. Tenir l'emballage hors de portée des enfants.

Risque d'électrocution dû à un court-circuit :

- N'immergez jamais l'appareil dans l'eau ou dans d'autres liquides.
- Retirez toujours la fiche de la prise avant de nettoyer l'appareil.

 **DANGER**

Risque d'incendie par court-circuit :

- Avant d'utiliser l'appareil, vérifiez que la tension indiquée sur la plaque signalétique correspond à la tension de la prise. Ne branchez l'appareil qu'à une prise de terre.
- N'utilisez pas de rallonge ou de prises multiples avec cet appareil.
- Veillez à ce que le câble d'alimentation et la fiche n'entrent pas en contact avec des surfaces chaudes, comme une plaque de cuisson ou un radiateur, ou avec l'appareil lui-même.

Risque d'incendie dû à une surchauffe :

- Ne laissez jamais l'appareil sans surveillance lorsqu'il fonctionne. Éteignez l'appareil et débranchez-le lorsque vous quittez la pièce.
- N'utilisez jamais de minuterie ou de télécommande séparée qui allume automatiquement l'appareil.
- Remplissez toujours l'appareil d'eau avant de l'utiliser. Allumer l'appareil sans eau peut entraîner un risque d'incendie ou endommager l'appareil.

Risque d'incendie dû à l'instabilité :

- Placez l'appareil sur une surface plane, stable, résistant à la chaleur et à l'humidité.

## **PRUDENCE!**

Risque de brûlure dû à la chaleur ou à la vapeur :

- Ne touchez jamais les parties chaudes de l'appareil. Ne touchez que la poignée et la molette de temps de cuisson ou attendez que l'appareil refroidisse complètement.
- Placez toujours le couvercle sur l'appareil avant de l'allumer.
- N'insérez pas d'objets ou vos mains dans l'appareil lorsqu'il est en cours d'utilisation.
- Ouvrez le couvercle avec précaution, de la vapeur chaude peut s'en échapper.
- Ne déplacez jamais l'appareil lorsqu'il est allumé ou encore chaud.
- Laissez toujours l'appareil refroidir complètement et débranchez la fiche de la prise de terre avant d'entretenir ou de nettoyer l'appareil.

Risque de coupure dû au pique-œuf :

- Ne touchez jamais le pique-œuf situé sous le verre doseur avec vos doigts. Utilisez le pique-œuf uniquement pour piquer directement un œuf, avec précaution.

Risque de trébuchement dû aux câbles :

- Ne laissez jamais traîner le câble d'alimentation de manière à ce que quelqu'un puisse trébucher dessus ou le tirer accidentellement.

## **ATTENTION**

Risque d'endommagement de l'appareil :

- Ne laissez jamais tomber l'appareil et évitez les chocs. Une chute ou un choc peut affecter le bon fonctionnement de l'appareil. N'utilisez pas l'appareil s'il est tombé.
- N'utilisez l'appareil qu'avec les accessoires fournis.

- Ne tirez jamais sur le câble d'alimentation pour enlever la fiche de la prise. Saisissez toujours la fiche fermement et retirez-la directement de la prise.
- Ne nettoyez jamais l'appareil avec des produits agressifs ou abrasifs ou avec des objets tranchants.
- Ne placez jamais l'appareil dans un lave-vaisselle.

### **1.3 Utilisation prévue et utilisation involontaire prévisible**

- Cet appareil est destiné à la cuisson des œufs.
- Cet appareil est destiné à un usage intérieur uniquement.
- Cet appareil est destiné à un usage domestique.
- Cet appareil n'est pas destiné à être utilisé par des personnes (y compris des enfants) dont les capacités physiques, sensorielles ou mentales sont réduites ou qui manquent d'expérience et de connaissances, à moins qu'elles ne soient surveillées ou aient reçu des instructions concernant l'utilisation de l'appareil d'une personne responsable de leur sécurité.
- Cet appareil ne peut pas être utilisé par des enfants de moins de 8 ans.
- Toute utilisation de l'appareil autre que celle décrite dans ce manuel est considérée comme une utilisation involontaire et peut entraîner des dommages matériels et immatériels à vous-même ou à autrui, à l'appareil, à vos autres biens ou à ceux d'autrui ainsi que l'annulation de la garantie.

## 2. CARACTÉRISTIQUES DU PRODUIT

### 2.1 Caractéristiques techniques

Dimensions (l × p × h)	17.8 × 16.5 × 17.6 cm
Alimentation	220-240V ~ 50-60Hz
Puissance	400 W
Capacité	7 œufs
Temps de cuisson	0-30 min
Consommation électrique en mode arrêt	0 W

### 2.2 Composants principaux

1. Poignée
2. Sortie de vapeur
3. Couvre-clip
4. Support à œufs
5. Base
6. LED marche/arrêt
7. Bac à vapeur
8. Molette Temps de cuisson
9. Verre doseur
10. Pique-œuf

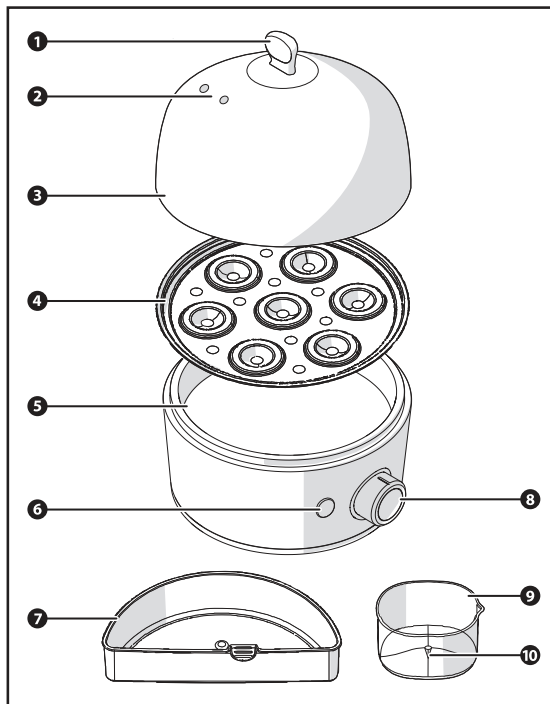

## 2.3 Garantie

Cet appareil est couvert par une garantie de 3 ans après l'achat. Pour en savoir plus sur les conditions de garantie, rendez-vous sur [www.coolblue.be/fr/service-client](http://www.coolblue.be/fr/service-client). Dans tous les cas, vous devez disposer de la facture d'achat avec la date d'achat et/ou de livraison pour faire valoir la garantie.

# 3. INSTALLATION

Avant d'installer l'appareil, lisez attentivement les informations relatives à la sécurité dans le chapitre 1.

## 3.1 Exigences relatives au lieu d'installation

Placez l'appareil à un endroit qui satisfait aux conditions suivantes :

- Une surface plane, stable, résistant à la chaleur et à l'humidité.
- Pas d'exposition directe à la lumière du soleil.
- Pas directement à côté de sources de chaleur, telles que des poêles ou des fourneaux.
- Veillez à laisser suffisamment d'espace libre au-dessus de l'appareil, car la chaleur ascendante peut causer des dommages.

## 3.2 Déballage de l'appareil

### **AVERTISSEMENT!**

**RISQUE D'ÉTOUFFEMENT.** Ne laissez jamais les enfants jouer avec l'emballage. Tenir l'emballage hors de portée des enfants.

Vérifiez que toutes les pièces sont présentes et que l'appareil et les accessoires ne sont pas endommagés.

### **REMARQUE**

Si des pièces sont manquantes ou endommagées, contactez le service client de Pierre : [www.coolblue.be/fr/service-client](http://www.coolblue.be/fr/service-client).

## 3.3 Préparer l'appareil

### **AVERTISSEMENT!**

**RISQUE D'ÉLECTROCUTION DÛ À UN COURT-CIRCUIT.** N'immergez jamais l'appareil dans l'eau ou dans d'autres liquides



1. Nettoyez les parties suivantes avec de l'eau chaude et du liquide vaisselle :
  - Couvercle

- Support à œufs
  - Verre doseur
2. Séchez toutes les pièces avec un chiffon doux.
  - Nettoyez l'intérieur de l'appareil en faisant bouillir une fois de l'eau sans œufs.
  3. Remplissez le verre doseur d'eau.
  4. Versez l'eau dans la base.
  5. Placez le couvercle sur la base.
  6. Branchez l'appareil sur la prise de courant.
  7. Tournez la molette du temps de cuisson sur la position Soft.
    - Le voyant LED marche/arrêt s'allume.
    - La molette de temps de cuisson tourne jusqu'à sa position de départ.
    - Lorsque la cuisson est terminée, un signal sonore retentit et le voyant LED marche/arrêt s'éteint.
  8. Retirez la fiche de l'appareil de la prise.
  9. Laissez l'appareil refroidir complètement.
  10. Versez l'eau restant dans l'appareil dans l'évier.
  11. Nettoyez l'extérieur de l'appareil avec un chiffon doux et humide.

## 4. UTILISATION

Avant d'utiliser l'appareil, lisez attentivement les informations relatives à la sécurité énoncées dans le chapitre 1.

### 4.1 Aperçu des fonctions

 Soft	À la coque (temps de cuisson 8 - 9½ min.)
 Medium	Mollet (temps de cuisson 11 - 13 min.)
 Hard	Dur (temps de cuisson 14 - 16 min.)

### 4.2 Cuisson des œufs

1. Remplissez le verre doseur de 150 ml d'eau.
2. Versez l'eau dans la base.
3. Placez le support à œufs sur la base.
4. Percez délicatement un trou au bas de chaque œuf à l'aide du pique-œuf.

### PRUDENCE

**RISQUE DE COUPURE DÛ AU PIQUE-ŒUF.** Ne touchez jamais le pique-œuf situé sous le verre doseur avec vos doigts. Utilisez le pique-œuf uniquement pour piquer directement un œuf, avec précaution.

5. Placez le couvercle sur le support à œufs.
6. Branchez l'appareil sur la prise de courant.

7. Tournez la molette de temps de cuisson pour régler la cuisson souhaitée pour votre œuf.
8. Le voyant LED marche/arrêt s'allume.
  - La molette de temps de cuisson tourne automatiquement jusqu'à sa position de départ.
  - Lorsque la cuisson est terminée, un signal sonore retentit et le voyant LED marche/arrêt s'éteint.
9. Retirez la fiche de l'appareil de la prise.
10. Attendez 30 secondes afin de laisser la vapeur chaude s'échapper.
11. Retirez délicatement le couvercle à l'aide de la poignée.
12. Retirez les œufs cuits de la grille avec des gants de cuisine et placez-les immédiatement dans de l'eau froide.

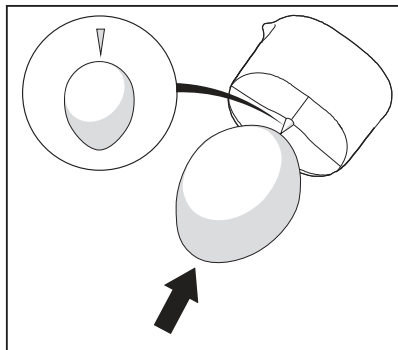

## NOTE

During use, you can switch off the appliance at any time by turning the cooking time dial to the Off position.

### 4.3 Making poached eggs

1. Remplissez le verre doseur de 150 ml d'eau.
2. Versez l'eau dans la base.
3. Placez le support à œufs sur la base.
4. Placez le bac à vapeur sur le support à œufs.
5. Cassez deux œufs dans le bac à vapeur.
6. Placez le couvercle sur le bac à vapeur.
7. Branchez l'appareil sur la prise de courant.
8. Tournez la molette du temps de cuisson sur la position Soft.
  - Le voyant LED marche/arrêt s'allume.
  - La molette de temps de cuisson tourne automatiquement jusqu'à sa position de départ.
  - Lorsque la cuisson est terminée, un signal sonore retentit et le voyant LED marche/arrêt s'éteint.
9. Retirez la fiche de l'appareil de la prise.
10. Attendez 30 secondes afin de laisser la vapeur chaude s'échapper.
11. Retirez délicatement le couvercle à l'aide de la poignée.
12. Retirez le bac à vapeur avec des gants de cuisine.

## 5. NETTOYAGE ET ENTRETIEN

Avant de passer à l'entretien et au nettoyage de l'appareil, lisez attentivement les informations de sécurité énoncées dans le chapitre 1.

### 5.1 Nettoyage de l'appareil



#### **AVERTISSEMENT!**

- N'immergez jamais l'appareil dans l'eau ou dans d'autres liquides.
- Retirez toujours la fiche de la prise avant de nettoyer l'appareil.



#### **PRUDENCE!**

- Laissez toujours l'appareil refroidir complètement et débranchez la fiche de la prise de terre avant d'entretenir ou de nettoyer l'appareil.



#### **ATTENTION!**

- Ne nettoyez jamais l'appareil avec des produits agressifs ou abrasifs ou avec des objets tranchants.
  - Ne placez jamais l'appareil dans un lave-vaisselle.
1. Nettoyez les parties suivantes avec de l'eau chaude et du liquide vaisselle :
    - Couvercle
    - Support à œufs
    - Verre doseur
  2. Nettoyez l'extérieur de l'appareil et la base avec un chiffon doux et humide.
  3. Séchez toutes les pièces avec un chiffon doux.

## 6. DYSFONCTIONNEMENTS ET SOLUTIONS

Vous pouvez facilement résoudre certains problèmes vous-même à l'aide du tableau ci-dessous. Si les descriptions ci-dessous ne permettent pas de résoudre votre problème, veuillez contacter notre service clientèle : [www.coolblue.be/fr/service-client](http://www.coolblue.be/fr/service-client)

### 6.1 Dépannage

PROBLÈME	CAUSE POSSIBLE	SOLUTION POSSIBLE
L'appareil ne chauffe pas.	La fiche n'est pas correctement branchée.	Branchez bien la fiche dans la prise.
	L'appareil n'est pas allumé.	Tournez la molette de temps de cuisson vers la droite pour allumer l'appareil.
	L'élément chauffant est défectueux.	Contactez le service client.
Les œufs ne sont pas assez cuits.	La base n'est pas remplie d'eau.	Versez 150 ml d'eau dans la base.
	Le temps de cuisson n'est pas suffisant.	Tournez la molette de temps de cuisson vers la droite pour prolonger le temps de cuisson

## 7. TRANSPORT ET STOCKAGE

1. Retirez la fiche de la prise.
2. Nettoyez l'appareil. Suivez les instructions du chapitre 5. Nettoyage et entretien
3. Rangez l'appareil dans son emballage d'origine, dans un endroit sec et fermé

## 8. MISE AU REBUT

### 8.1 Éliminer l'emballage

L'emballage est composé de différents matériaux. Lors de l'élimination de l'emballage, veillez à respecter la réglementation nationale et locale relative à l'élimination respectueuse de l'environnement des emballages

FR

### 8.2 Éliminer l'appareil



Ce symbole indique que l'appareil ne doit pas être jeté avec les autres déchets ménagers au sein de l'UE. En éliminant l'appareil correctement, vous contribuerez à prévenir les risques pour l'environnement et la santé humaine. Le recyclage des matériaux contribue à la préservation des ressources naturelles. Par conséquent, ne jetez pas les appareils électroniques mis au rebut avec les déchets ménagers. Lors de la mise au rebut de l'appareil, respectez les réglementations nationales et locales concernant la mise au rebut écologique des équipements électroniques. Vous pouvez également contacter Pierre lorsque vous ne souhaitez plus utiliser l'appareil ou vous pouvez retourner l'appareil dans un magasin Coolblue B.V. de votre choix.

#### COORDONNÉES PIERRE

Wisepick Productions B.V.  
Weena 664  
3012 CN Rotterdam  
Pays-Bas

Le service client est joignable via : <https://www.coolblue.be/fr/service-client>





# INHALTSVERZEICHNIS

<b>VORWORT</b>	52
<b>1. SICHERHEIT</b>	53
1.1 Sicherheitssymbole und Kennzeichnungen am Gerät	53
1.2 Avertissements et consignes de sécurité	54
1.3 Bestimmungsgemäße Verwendung und vorhersehbare nicht bestimmungsgemäße Verwendung	57
<b>2. PRODUKTEIGENSCHAFTEN</b>	58
2.1 Technische Daten	58
2.2 Hauptkomponenten	58
2.3 Garantie	59
<b>3. INSTALLATION</b>	59
3.1 Anforderungen an den Aufstellungsort	59
3.2 Auspacken des Geräts	59
3.3 Vorbereiten des Geräts für den Gebrauch	59
<b>4. VERWENDUNG</b>	60
4.1 Funktionsübersicht	60
4.2 Eier kochen	60
4.3 Pochierte Eier zubereiten	61
<b>5. REINIGUNG UND WARTUNG</b>	62
5.1 Das Gerät reinigen	62
<b>6. STÖRUNGEN UND LÖSUNGEN</b>	63
6.1 Beheben von Störungen	63
<b>7. TRANSPORT UND AUFBEWAHRUNG</b>	63
<b>8. ENTSORGUNG</b>	64
8.1 Verpackungsmaterial entsorgen	64
8.2 Das Gerät entsorgen	64

# VORWORT





## ÜBER DIESES DOKUMENT

- Pierre kann in keiner Weise für immaterielle Schäden an Ihnen oder anderen oder Sachschäden am Gerät, an Ihrem Eigentum oder am Eigentum anderer haftbar gemacht werden, die durch die Nichtbefolgung oder inkorrekte Befolgung der Anweisungen in dieser Anleitung entstanden sind.
- In den Warnhinweisen und Sicherheitsvorschriften in dieser Anleitung werden nicht alle möglichen Umstände und Situationen besprochen.
- Wenn Sie sich an unseren Kundenservice wenden, sollten Sie unbedingt die Modellnummer zur Hand haben. Diese Angabe finden Sie auf dem Typenschild oder auf der Vorderseite dieser Anleitung.

## URSPRÜNGLICHE ANWEISUNGEN

Diese Gebrauchsanleitung wurde ursprünglich auf Niederländisch verfasst. Alle anderen Sprachen sind übersetzte Dokumente. Bei Übersetzungsfehlern ist die niederländische Version maßgeblich.

## VERWENDETE SYMBOLE

SYMBOL	BESCHREIBUNG
 <b>GEFAHR!</b>	Weist auf Brandgefahr und/oder entzündliche Materialien hin.
 <b>WARNUNG!</b>	Zeigt eine gefährliche Situation an, die Ihnen oder anderen Personen schwere immaterielle Schäden zufügen kann, wenn sie nicht vermieden wird.
 <b>VORSICHT!</b>	Zeigt eine gefährliche Situation an, die Ihnen oder anderen Personen leichte immaterielle Schäden zufügen kann, wenn sie nicht vermieden wird.
 <b>ACHTUNG!</b>	Zeigt eine Situation an, die mit Sachschäden einhergehen kann.
 <b>ANMERKUNG</b>	Weist auf nützliche ergänzende Informationen hin.



### ANMERKUNG

Die neueste Version dieses Handbuchs finden Sie auch online unter [[www.coolblue.de](http://www.coolblue.de)], wenn Sie nach der Artikelnummer suchen.

**URHEBERRECHT**

Die in dieser Gebrauchsanleitung abgebildeten Daten, darunter Texte, Fotos, Grafiken, Bildmarken, (Handels-)Namen und Logos, sind Eigentum von Pierre und unterliegen dem Urheberrecht, dem Markenrecht und/oder anderen geistigen Eigentumsrechten, es sei denn, diese Daten gehören einem Dritten. Ohne vorherige schriftliche Zustimmung von Pierre und/oder des Dritten, dem die Daten gehören, ist es nicht gestattet, den Inhalt der Gebrauchsanleitung ganz oder teilweise zu vervielfältigen, zu übertragen, zu verbreiten, zu speichern oder Dritten gegen Entgelt verfügbar zu machen.

**KONTAKTDATEN**

Pierre ist eine eingetragene Marke von Wisepick Productions B.V. Den Kundendienst erreichen Sie unter: <https://www.coolblue.de/kundendienst>

**WISEPICK PRODUCTIONS B.V.**

Weena 664  
3012 CN Rotterdam  
Niederlande

**1. SICHERHEIT**

Stellen Sie sicher, dass Sie die Sicherheitsanweisungen vollständig gelesen und verstanden haben, bevor Sie das Gerät installieren, verwenden oder warten. So vermeiden Sie mögliche materielle und immaterielle Schäden bei Ihnen selbst oder anderen, am Gerät, an Ihrem sonstigen Eigentum oder am Eigentum anderer.

**1.1 Sicherheitssymbole und Kennzeichnungen am Gerät**

SYMBOLS	BESCHREIBUNG
	Warnung! Heiße Oberfläche.

## 1.2 Avertissements et consignes de sécurité

### **WARNUNG!**

- Dieses Gerät ist nicht bestimmt für die Verwendung durch Personen (einschließlich Kindern) mit verminderten physischen, sensorischen oder geistigen Fähigkeiten oder mit einem Mangel an Erfahrung oder Kenntnis, es sei denn, sie stehen unter Aufsicht oder haben von einer für ihre Sicherheit verantwortlichen Person Anweisungen für den Gebrauch des Geräts erhalten.
- Lassen Sie Kinder nicht mit dem Gerät und dessen Teilen spielen. Das Gerät und seine Teile sind kein Spielzeug.
- Reinigungs- und Wartungsarbeiten dürfen nicht von unbeaufsichtigten Kindern durchgeführt werden.
- Verwenden Sie das Produkt nur wie in dieser Anleitung beschrieben.
- Verwenden Sie das Gerät nicht, wenn ein Teil davon beschädigt oder defekt ist. Ein beschädigtes oder defektes Gerät ist sofort zu ersetzen. Ziehen Sie den Netzstecker und wenden Sie sich an den Kundendienst oder entsorgen Sie das Produkt auf umweltfreundliche Weise.
- Führen Sie keine Reparaturen am Gerät durch, die nicht in dieser Anleitung beschrieben sind. Das Gerät darf nur von einem autorisierten Servicetechniker repariert werden.

Erstickungsgefahr durch Sauerstoffmangel:

- Lassen Sie Kinder nie mit dem Verpackungsmaterial spielen. Das Verpackungsmaterial für Kinder unzugänglich aufbewahren.

Stromschlaggefahr durch Kurzschluss:

- Tauchen Sie das Gerät nie in Wasser oder andere Flüssigkeiten ein.
- Ziehen Sie immer den Stecker aus der Steckdose, bevor Sie das Gerät reinigen.



## **GEFAHR!**

Brandgefahr durch Kurzschluss:

- Kontrollieren Sie vor dem Gebrauch, ob die Spannung auf dem Typenschild mit der Spannung der Steckdose übereinstimmt. Schließen Sie das Gerät nur an eine geerdete Steckdose an.
- Verwenden Sie kein Verlängerungskabel und keine Mehrfachsteckdose mit diesem Gerät.
- Achten Sie darauf, dass das Netzkabel und der Netzstecker nicht mit heißen Oberflächen, z. B. einem Kochfeld oder Heizkörper, oder mit dem Gerät selbst in Berührung kommen

Brandgefahr durch Überhitzung:

- Lassen Sie das Gerät nie unbeaufsichtigt, wenn es in Betrieb ist. Schalten Sie das Gerät aus und ziehen Sie den Netzstecker, bevor Sie den Raum verlassen.
- Verwenden Sie niemals eine Zeitschaltuhr oder eine separate Fernbedienung, die das Gerät automatisch einschaltet.
- Füllen Sie das Gerät vor dem Gebrauch immer mit Wasser. Wenn Sie das Gerät ohne Wasser einschalten, besteht die Gefahr eines Brandes oder einer Beschädigung des Geräts.

Brandgefahr durch Instabilität:

- Stellen Sie das Gerät auf eine flache, stabile, hitze- und feuchtigkeitsbeständige Oberfläche.

## ! VORSICHT!

Verbrennungsgefahr durch Hitze oder Dampf:

- Fassen Sie niemals die heißen Teile des Geräts an. Berühren Sie nur den Griff oder den Kochzeit-Drehknopf oder warten Sie, bis das Gerät vollständig abgekühlt ist.
- Setzen Sie immer den Deckel auf das Gerät, bevor Sie es einschalten.
- Stecken Sie keine Gegenstände oder Ihre Hände in das Gerät, wenn es in Gebrauch ist.
- Öffnen Sie den Deckel vorsichtig, da heißer Dampf entweichen kann.
- Stellen Sie das Gerät niemals um, wenn es eingeschaltet oder noch heiß ist.
- Lassen Sie das Gerät immer vollständig abkühlen und ziehen Sie den Stecker aus der geerdeten Steckdose, bevor Sie das Gerät warten oder reinigen.

Schnittgefahr durch den Eierstecher:

- Berühren Sie den Eierstecher unter dem Messbecher niemals mit den Fingern. Verwenden Sie den Eierstecher nur, um ein Ei vorsichtig und gerade anzustechen.

Stolpergefahr durch herunterhängende Kabel:

- Lassen Sie das Netzkabel nie so hängen, dass jemand darüber stolpern oder versehentlich daran ziehen kann.

## ! ACHTUNG!

Gefahr von Beschädigungen am Gerät:

- Lassen Sie das Gerät nie fallen und vermeiden Sie Stöße. Das Fallenlassen oder Stoßen des Geräts kann die korrekte Funktion des Geräts beeinträchtigen. Verwenden Sie das Gerät nicht, wenn das Gerät heruntergefallen ist.
- Verwenden Sie das Gerät nur mit dem mitgelieferten Zubehör.

- Ziehen Sie nie am Netzkabel, um den Stecker aus der Steckdose zu ziehen. Nehmen Sie den Stecker immer fest in die Hand und ziehen Sie ihn gerade aus der Steckdose.
- Reinigen Sie das Gerät nie mit aggressiven oder scheuernden Reinigungsmitteln oder scharfen Gegenständen.
- Stellen Sie das Gerät nie in einen Geschirrspüler.

### **1.3 Bestimmungsgemäße Verwendung und vorhersehbare nicht bestimmungsgemäße Verwendung**

- Dieses Gerät ist für das Kochen von Eiern bestimmt.
- Dieses Gerät ist ausschließlich für die Verwendung im Haus gedacht.
- Dieses Gerät ist für den Hausgebrauch bestimmt.
- Dieses Gerät ist nicht bestimmt für die Verwendung durch Personen (einschließlich Kindern) mit verminderten physischen, sensorischen oder geistigen Fähigkeiten oder mit einem Mangel an Erfahrung oder Kenntnis, es sei denn, sie stehen unter Aufsicht oder haben von einer für ihre Sicherheit verantwortlichen Person Anweisungen für den Gebrauch des Geräts erhalten.
- Dieses Gerät darf nicht von Kindern unter 8 Jahren verwendet werden.
- Jede andere als die in dieser Anleitung beschriebene Verwendung des Geräts gilt als nicht bestimmungsgemäße Verwendung und kann zu Sachschäden und immateriellen Schäden bei Ihnen selbst oder anderen, am Gerät, an Ihrem sonstigen Eigentum oder am Eigentum anderer sowie zum Erlöschen der Garantie führen.

# 2. PRODUKTEIGENSCHAFTEN

## 2.1 Technische Daten

Abmessungen (L x B x H)	17.8 x 16.5 x 17.6 cm
Stromversorgung	220-240V ~ 50-60Hz
Leistung	400 W
Kapazität	7 Eier
Kochzeit	0-30 min
Stromverbrauch im Aus-Zustand	0 W

DE

## 2.2 Hauptkomponenten

1. Griff
2. Dampfaustritt
3. Deckel
4. Eierständer
5. Sockel
6. Ein-/Aus-LED
7. Dampfschale
8. Kochzeit-Drehknopf
9. Messbecher
10. Eierstecher

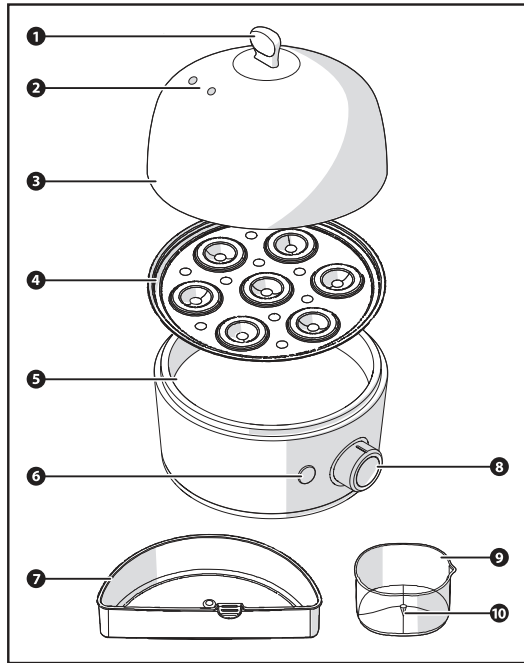

## 2.3 Garantie

Auf dieses Gerät wird Garantie von drei Jahren ab dem Kaufdatum gewährt. Weitere Informationen zu den Garantiebedingungen finden Sie auf [www.coolblue.de/kundendienst](http://www.coolblue.de/kundendienst). In jedem Fall müssen Sie über den Kaufbeleg mit Kauf- und/oder Lieferdatum verfügen, um die Garantie in Anspruch nehmen zu können.

# 3. INSTALLATION

Lesen Sie die Sicherheitsinformationen in Kapitel 1 genau durch, bevor Sie das Gerät installieren.

## 3.1 Anforderungen an den Aufstellungsort

Stellen Sie das Gerät an einer Stelle auf, die den folgenden Bedingungen genügt:

- Eine flache, stabile, hitze- und feuchtigkeitsbeständige Oberfläche.
- Kein direktes Sonnenlicht.
- Nicht direkt neben Wärmequellen wie Öfen oder Herden.
- Ausreichend Freiraum an der Oberseite des Geräts, da aufsteigende Hitze Schäden verursachen kann.

## 3.2 Auspacken des Geräts



### **WARNUNG!**

- **ERSTICKUNGSGEFAHR.** Lassen Sie Kinder nie mit dem Verpackungsmaterial spielen. Das Verpackungsmaterial für Kinder unzugänglich aufbewahren.

Überprüfen Sie, ob alle Teile vorhanden sind und ob weder das Gerät noch das Zubehör Beschädigungen aufweisen.



### **HINWEIS**

Sollten Teile fehlen oder beschädigt sein, kontaktieren Sie bitte den Pierre-Kundendienst: [www.coolblue.de/kundendienst](http://www.coolblue.de/kundendienst)

## 3.3 Vorbereiten des Geräts für den Gebrauch



### **WARNUNG!**



- **STROMSCHLAGGEFAHR DURCH KURZSCHLUSS.** Tauchen Sie das Gerät nie in Wasser oder andere Flüssigkeiten ein.
1. Reinigen Sie das Innere des Geräts, indem sie einmal Wasser ohne Eier darin kochen.
    - Füllen Sie den Messbecher mit Wasser.
    - Gießen Sie das Wasser in den Sockel.

2. Trocknen Sie alle Teile mit einem weichen Tuch ab.
  - Reinigen Sie das Innere des Geräts, indem sie einmal Wasser ohne Eier darin kochen.
3. Füllen Sie den Messbecher mit Wasser.
4. Gießen Sie das Wasser in den Sockel.
5. Setzen Sie den Deckel auf den Sockel.
6. Stecken Sie den Netzstecker des Geräts in die Steckdose.
7. Stellen Sie den Kochzeit-Drehknopf auf die Position Soft.
  - Die Ein-/Aus-LED leuchtet.
  - Der Kochzeit-Drehknopf läuft ab.
  - Nach Beendigung des Kochens ertönt ein Signalton und die Ein-/Aus-LED dimmt.
8. Ziehen Sie den Stecker des Geräts aus der Steckdose.
9. Lassen Sie das Gerät vollständig abkühlen.
10. Gießen Sie das restliche Wasser aus dem Gerät in das Spülbecken.
11. Reinigen Sie die Außenseite des Geräts mit einem weichen, feuchten Tuch.

## 4. VERWENDUNG

Lesen Sie die Sicherheitsinformationen in Kapitel 1 aufmerksam durch, bevor Sie das Gerät in Gebrauch nehmen.

### 4.1 Funktionsübersicht

 Soft	<b>Weichgekocht (Kochzeit 8 - 9½ min.)</b>
 Medium	<b>Mittelweich gekocht (Kochzeit 11 - 13 min.)</b>
 Hard	<b>Hartgekocht (Kochzeit 14 - 16 min.)</b>

### 4.2 Eier kochen

1. Füllen Sie den Messbecher mit 150 ml Wasser.
2. Gießen Sie das Wasser in den Sockel.
3. Stellen Sie die Eierablage in den Sockel.
4. Mit dem Eierstecher vorsichtig ein Loch in den Boden jedes Eies stechen

### VORSICHT!

**SCHNITTGEFAHR DURCH EIERSTECHER.** Berühren Sie den Eierstecher unter dem Messbecher niemals mit den Fingern. Verwenden Sie den Eierstecher nur, um ein Ei vorsichtig und gerade anzustechen.

5. Stellen Sie die Eier mit den Löchern nach oben in den Eierständer.
6. Setzen Sie den Deckel auf den Eierständer.
7. Stecken Sie den Netzstecker des Geräts in die Steckdose.

8. Drehen Sie den Kochzeit-Drehknopf, um die gewünschte Härte der Eier einzustellen.
  - Die Ein-/Aus-LED leuchtet.
  - Der Kochzeit-Drehknopf läuft automatisch ab.
  - Nach Beendigung des Kochens ertönt ein Signalton und die Ein-/Aus-LED leuchtet nicht mehr.
9. Ziehen Sie den Stecker des Geräts aus der Steckdose.
10. Warten Sie 30 Sekunden, damit der heiße Dampf entweichen kann.
11. Nehmen Sie den Deckel vorsichtig mit dem Griff ab.
12. Die gekochten Eier mit Ofenhandschuhen aus dem Eierständer nehmen und sofort in kaltes Wasser legen.

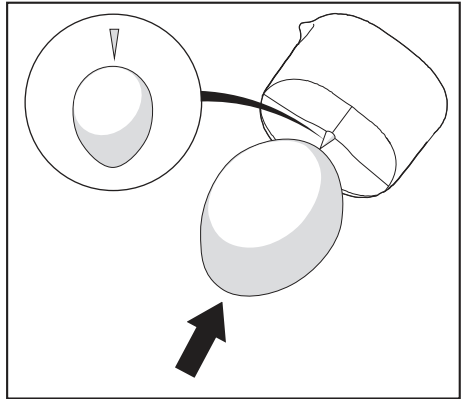

## HINWEIS

Während des Betriebs können Sie das Gerät jederzeit ausschalten, indem Sie den Kochzeit-Drehknopf auf die Position Off stellen.

### 4.3 Pochierte Eier zubereiten

1. Füllen Sie den Messbecher mit 150 ml Wasser.
2. Gießen Sie das Wasser in den Sockel.
3. Stellen Sie den Eierständer in den Sockel.
4. Die Dampfschale auf den Eierständer stellen.
5. Zwei Eier in die Dampfschale aufschlagen.
6. Setzen Sie den Deckel auf die Dampfschale.
7. Stecken Sie den Netzstecker des Geräts in die Steckdose.
8. Stellen Sie den Kochzeit-Drehknopf auf die Position Soft.
  - Die Ein-/Aus-LED leuchtet.
  - Der Kochzeit-Drehknopf läuft automatisch ab.
  - Nach Beendigung des Kochens ertönt ein Signalton und die Ein-/Aus-LED leuchtet nicht mehr.
9. Ziehen Sie den Stecker des Geräts aus der Steckdose.
10. Warten Sie 30 Sekunden, damit der heiße Dampf entweichen kann.
11. Nehmen Sie den Deckel vorsichtig mit dem Griff ab.
12. Die Dampfschale mit Ofenhandschuhen herausnehmen.

## 5. REINIGUNG UND WARTUNG

Lesen Sie die Sicherheitsinformationen in Kapitel 1 aufmerksam durch, bevor Sie das Gerät warten und reinigen.

### 5.1 Das Gerät reinigen



#### **WARNUNG!**

- Tauchen Sie das Gerät nie in Wasser oder andere Flüssigkeiten ein.
- Ziehen Sie immer den Stecker aus der Steckdose, bevor Sie das Gerät reinigen.



#### **VORSICHT!**

- Laissez toujours l'appareil refroidir complètement et débranchez la fiche de la prise de terre avant d'entretenir ou de nettoyer l'appareil.



#### **ACHTUNG!**

- Reinigen Sie das Gerät nie mit aggressiven oder scheuernden Reinigungsmitteln oder scharfen Gegenständen.
- Stellen Sie das Gerät nie in einen Geschirrspüler.

1. Reinigen Sie die folgenden Teile mit warmem Wasser und Geschirrspülmittel:
  - Deckel
  - Eierständer
  - Messbecher
2. Reinigen Sie die Außenseite des Geräts und den Sockel mit einem weichen, feuchten Tuch.
3. Trocknen Sie alle Teile mit einem weichen Tuch ab

## 6. STÖRUNGEN UND LÖSUNGEN

Einige Probleme können Sie einfach anhand der untenstehenden Tabelle selbst beheben. Falls die nachfolgenden Beschreibungen Ihr Problem nicht lösen, wenden Sie sich bitte an unseren Kundendienst: [www.coolblue.de/kundendienst](http://www.coolblue.de/kundendienst)

### 6.1 Beheben von Störungen

PROBLEM	MÖGLICHE URSACHE	SOLUTION POSSIBLE
L'appareil ne chauffe pas.	Der Netzstecker ist nicht richtig eingesteckt.	Stecken Sie den Netzstecker ordentlich in die Steckdose.
	Das Gerät ist nicht eingeschaltet.	Drehen Sie den Kochzeit-Drehknopf nach rechts, um das Gerät einzuschalten.
	Das Heizelement ist defekt.	Bitte kontaktieren Sie unseren Kundendienst.
Die Eier sind zu weich.	Der Sockel ist nicht mit Wasser gefüllt.	Gießen Sie 150 ml Wasser in den Sockel.
	Die Kochzeit ist zu kurz.	Drehen Sie den Kochzeit-Drehknopf nach rechts, um eine längere Garzeit einzustellen.

DE

## 7. TRANSPORT UND AUFBEWAHRUNG

1. Ziehen Sie den Stecker aus der Steckdose.
2. Reinigen Sie das Gerät. Befolgen Sie die Anweisungen in Kapitel 5. Reinigung und Wartung
3. Bewahren Sie das Gerät in der Originalverpackung in einem trockenen und geschlossenen Raum auf.

## 8. ENTSORGUNG

### 8.1 Verpackungsmaterial entsorgen

Das Verpackungsmaterial besteht aus verschiedenen Materialien. Befolgen Sie bei der Entsorgung des Verpackungsmaterials die nationalen und lokalen Vorschriften bezüglich der umweltfreundlichen Entsorgung von Verpackungsmaterial.

### 8.2 Das Gerät entsorgen

Dieses Symbol zeigt an, dass das Gerät innerhalb der EU nicht mit anderen Haushaltsabfällen entsorgt werden darf. Indem Sie das Gerät sachgerecht entsorgen, tragen Sie dazu bei, mögliche Gefahren für die Umwelt und die menschliche Gesundheit zu vermeiden. Das Recycling von Materialien trägt zur Erhaltung der natürlichen Ressourcen bei. Entsorgen Sie ausrangierte elektronische Geräte daher nicht mit dem Hausmüll. Befolgen Sie bei der Entsorgung des Geräts die nationalen und lokalen Vorschriften bezüglich der umweltfreundlichen Entsorgung von Elektrogeräten. Sie können auch Kontakt mit Pierre aufnehmen, wenn Sie das Gerät nicht mehr verwenden möchten, oder Sie können das Gerät in einer Coolblue-Filiale Ihrer Wahl abgeben.



### KONTAKTINFORMATIONEN PIERRE

Wisepick Productions B.V.  
Weena 664  
3012 CN Rotterdam  
Niederlande

Den Kundendienst erreichen Sie unter:

<https://www.coolblue.de/kundendienst>







# **PIERRE**

**Pierre is a registered trademark of Wisepick Productions B.V.  
Weena 664  
3012CN, Rotterdam  
The Netherlands**

**[www.coolblue.nl/klantenservice](http://www.coolblue.nl/klantenservice) / [www.coolblue.be/nl/klantenservice](http://www.coolblue.be/nl/klantenservice)  
[www.coolblue.be/fr/service-client](http://www.coolblue.be/fr/service-client) / [www.coolblue.de/kundendienst](http://www.coolblue.de/kundendienst)**