

# PIERRE

EN - User manual

## Hand mixer

PHM5000

NL - Gebruikshandleiding Handmixer	18
FR - Notice d'utilisation Batteur	33
DE - Benutzerinformation Handmixer	48



# USER MANUAL

<b>FOREWORD</b>	4
<b>1. SAFETY</b>	6
1.1 Safety warnings	6
1.2 Intended use and anticipated unintended use	8
<b>2. PRODUCT FEATURES</b>	9
2.1 Technical data	9
2.2 Main components and standard attachments	9
2.3 Guarantee	9
<b>3. INSTALLATION</b>	10
3.1 Requirements for the location where the appliance is installed	10
3.2 Removing and checking the packaging	10
3.3 Clean before the first use	10
3.4 Assembling the appliance	10
3.4.1 Whisks and dough hooks	11
<b>4. USE</b>	12
4.1 Overview of functions	12
4.2 Usage guidelines	13
4.3 Interim cleaning	13
4.4 Operating the appliance	13
4.4.1 Whisks and dough hooks	13
4.4.2 After use	14
<b>5. CLEANING AND MAINTENANCE</b>	15
5.1 Cleaning the appliance	15
<b>6. TROUBLESHOOTING</b>	16
<b>7. STORAGE</b>	17
<b>8. DISPOSAL</b>	17
8.1 Disposing of packaging material	17
8.2 Disposing of the device	17

# FOREWORD





## ABOUT THIS DOCUMENT

- Pierre cannot in any way be held liable for immaterial damage to you or to others, or material damage to the appliance, your property or property of others caused by not following or not correctly following the instructions in this manual.
- The warnings and safety instructions in this manual do not cover all possible circumstances and situations.
- If you contact our customer service, make sure you have the model number at hand. That information can be found on the type plate or on the front of this manual.

## ORIGINAL INSTRUCTIONS

This manual was originally written in Dutch. All other languages are translated documents. In the case of translation errors, the Dutch version takes precedence.

## SYMBOLS USED

SYMBOL	DESCRIPTION
 <b>DANGER!</b>	Indicates a fire hazard and/or flammable materials.
 <b>WARNING!</b>	Indicates a dangerous situation which, if not avoided, can result in serious immaterial damage to you or others.
 <b>CAUTION!</b>	Indicates a dangerous situation which, if not avoided, can result in slight immaterial damage to you or others.
 <b>ATTENTION!</b>	Indicates a situation related to material damage.
 <b>NOTE</b>	Indicates useful additional information.

## NOTE

You can also find the latest version of this manual online on [[www.coolblue.nl/en](http://www.coolblue.nl/en)] if you search by the article number.

## COPYRIGHT

The data depicted in this manual, including texts, photographs, graphic drawings, trademarks, (trade) names and logos, are the property of Pierre and are protected by copyright, trademark law and/or any other intellectual property right, unless these data belong to a third party. You are never permitted to reproduce, transfer, distribute, store or make the contents of the manual available to third parties, in whole or in part, without the prior written consent of Pierre and/or the third party to whom the data belongs.

**CONTACT DETAILS**

Pierre is a registered trademark of Wisepick Productions B.V.

Customer service can be reached at: [www.coolblue.nl/en/customer-service](http://www.coolblue.nl/en/customer-service)

**WISEPICK PRODUCTIONS B.V.**

Weena 664

3012 CN Rotterdam

The Netherlands

# 1. SAFETY

Make sure you have read and understood the safety instructions fully before installing, using or maintaining the appliance. In this way you avoid possible material damage and immaterial damage to you or to others, the appliance, your other property or other people's property.

## 1.1 Safety warnings

### **WARNING!**

- Always be alert and careful. Do not use electrical devices if you suffer from impaired concentration or lack the necessary awareness, or if you are under the influence of drugs, alcohol or medication. Even the slightest distraction can lead to serious accidents and injuries when using electrical devices.
- Make sure you have read and understood the instructions in this manual completely before installing or using the device. Keep this document for future reference for as long as you use and/or own the device.
- Only use the product as described in this manual.
- Do not use the appliance if any of its components are damaged or faulty. Replace a damaged or faulty device immediately. Unplug the plug and contact customer service.
- Never pull the power cable to disconnect the plug from the socket. Always hold the plug firmly and pull it straight out of the socket.
- Never immerse the device in water or other liquids.
- Always remove the plug from the socket before cleaning the device.
- Never leave the device unattended while in use. Turn off the appliance and remove the plug from the socket when you leave the room.
- Always place the mixing bowl or measuring cup on a flat, stable, heat- and moisture-resistant surface.
- Do not move the device when the power is turned on.
- Do not insert objects or your hands in the device when it is in use.
- Before using the device, check that the voltage on the type plate matches the voltage of the socket. Only connect the device to an earthed socket.

- Do not expose the product to heat, direct sunlight or moisture.
- Keep the power cable away from heat, oil, sharp edges or moving parts.
- Unplug the device when it is wet or damp.
- Never operate the device with wet hands.
- **RISK OF SUFFOCATION.** Never let children play with the packaging material. Keep the packaging material out of reach of children.
- Do not insert objects into the rotating hooks while the machine is in use.
- Do not insert objects into the mixing bowl or measuring cup while the machine is in use.
- Do not use the product to mix hot or warm ingredients and food items.
- Do not use the product to mix hard or dry ingredients or food items.
- Plug in only after the required attachments have been fitted.
- Ensure that long hair and loose clothing cannot enter the device during use.
- Never wrap the power cable around the device. Fully unwind the power cable before use.
- Do not perform any repairs to the device that are not described in this manual. The device may only be repaired by an authorised service technician.
- Only use the power cable installed on the device by the manufacturer. Do not change the power cable.
- Never replace the power cable yourself. The power cable may only be replaced by an authorised service technician.
- **TRIP HAZARD DUE TO LOOSE CABLES.** Never leave the power cable in such a position that someone could trip over it or inadvertently pull it.
- This device is not intended for use by persons (including children) with limited physical, sensory or mental capabilities or lack of experience and knowledge, unless they have been given supervision or instructions concerning use of the device by a person responsible for their safety.
- Never clean the device with aggressive or abrasive cleaners, or sharp objects.
- Never drop the device and avoid bumping it. Dropping or bumping the appliance may affect the proper operation of the appliance. Do not use the device if it has been dropped.

- Cleaning and user maintenance must not be carried out by children without supervision.
- Never place the device in a dishwasher.
- Only use the attachments provided with the product.
- Never place attachments on the storage base without the mixing bowl.
- Make sure the lid of the mincer is correctly attached before use.
- Handle the sharp attachments with care.

### **1.2 Intended use and anticipated unintended use**

- This appliance is designed for the mixing, beating, whisking and kneading of ingredients and food items.
- This appliance is only intended for use indoors.
- This device is intended for domestic use.
- This device is not intended for commercial use.
- This appliance is not intended for mixing, beating and whisking hot, hard or dry ingredients and food items.
- This device is not intended for use by persons (including children) with limited physical, sensory or mental capabilities or lack of experience and knowledge, unless they have been given supervision or instructions concerning use of the device by a person responsible for their safety.
- This appliance may not be used by children under 8 years of age.
- Any use of the appliance other than as described in this manual is considered to be unintended use and can result in material and immaterial damage to you or to others, the appliance, your other property or other people's property and the expiry of the warranty.

## 2. PRODUCT FEATURES

### 2.1 Technical data

Type of blender	PHM5000
Dimensions (l x w x h)	20,15 x 8,47 x 31 cm
Nominal voltage	220 - 240 V
Energy consumption	800 W
Cable length	80 cm
Maximum operating time without ingredients	15 seconds

### 2.2 Main components and standard attachments

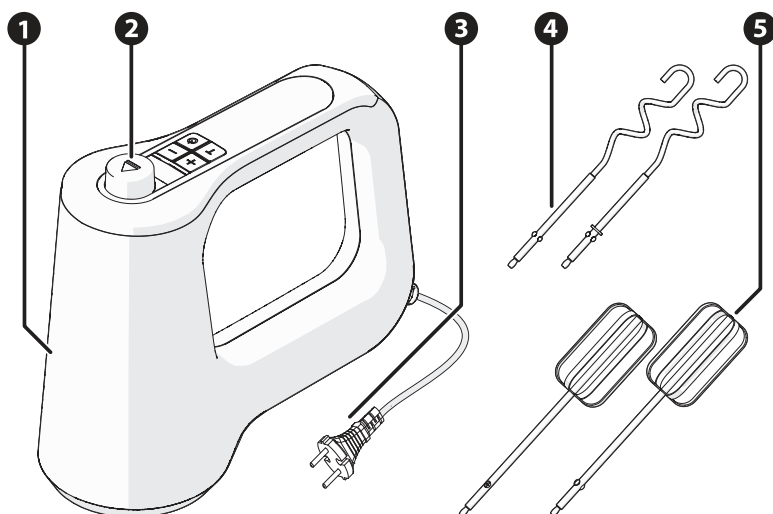

1. Hand blender
2. Control panel
3. Main plug
4. Dough hooks
5. Whisks

### 2.3 Guarantee

This appliance comes with a guarantee period of 3 years after purchase. For more information about the guarantee conditions, please visit [www.coolblue.nl/en/customer-service](http://www.coolblue.nl/en/customer-service). In order to be able to make a claim against the warranty, you must have the proof of purchase that states the purchase and/or delivery date.

## 3. INSTALLATION

Before installing the appliance, carefully review the safety information from section 1.

### 3.1 Requirements for the location where the appliance is installed

Place the appliance in a location that satisfies the following conditions:

- A flat, stable, heat-resistant and moisture-resistant surface.
- Not in direct sunlight.
- Not directly next to heat sources, such as heaters or stoves.

### 3.2 Removing and checking the packaging

Check that all components are present and that the device and the accessories are not damaged.

If components are missing or damaged, please contact Coolblue: [www.coolblue.nl/en/customer-service](http://www.coolblue.nl/en/customer-service)

### 3.3 Clean before the first use

1. Clean the following components with hot water and washing-up liquid:
  - Whisks
  - Dough hooks
2. Clean the outside of the device with a soft, damp cloth.
3. Dry all components with a soft cloth.

### 3.4 Assembling the appliance

Grasp the appliance firmly with one hand.

#### **ATTENTION!**

- Handle the sharp attachments with care.
- Always check that the attachments are securely attached to prevent damage.

### 3.4.1 Whisks and dough hooks

1. Insert the whisk or dough hook into the connection point and push until it clicks into place.

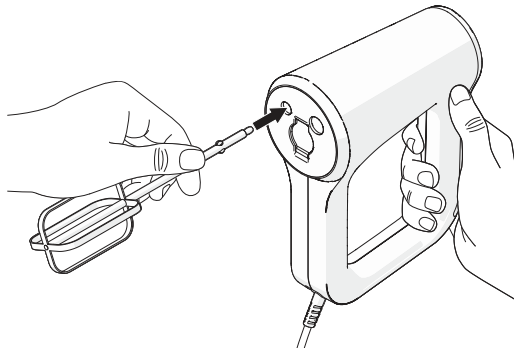

2. Insert the second whisk or dough hook into the connection point and push until it clicks into place.
3. Fill a mixing bowl with the desired ingredients.

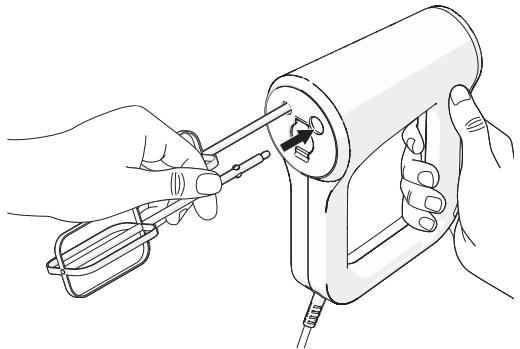

#### **!** ATTENTION!

RISK OF DAMAGE TO THE DEVICE:  
Refer to section 4.2 for usage guidelines.

4. Hold the mixing bowl with one hand.
5. Place the attachments in the mixing bowl.

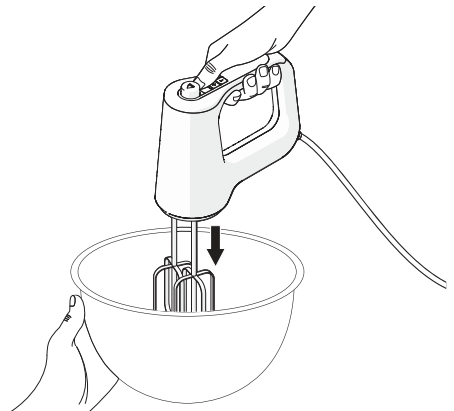

## 4. USE

### WARNING!

#### DANGER FROM MOVING COMPONENTS

- Do not insert objects or put your hands into the rotating hooks while the machine is in use.
- Do not insert objects into the mixing bowl or measuring cup while the machine is in use.
- Do not use the product to mix hot or warm ingredients and food items.
- Do not use the product to mix hard or dry ingredients or food items.
- The attachments may continue to move for a short period after stopping the device. Do not touch the attachments until they have come to a complete halt.
- Plug in only when the speed is set to 0.

### ATTENTION!



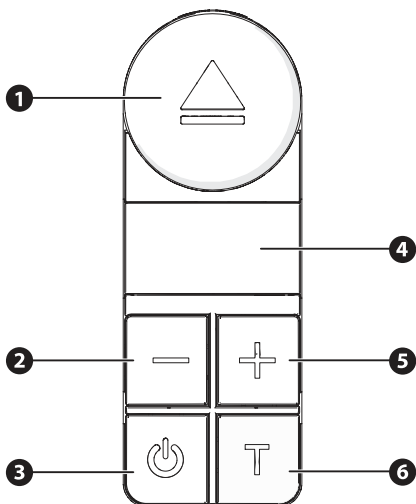

- The maximum operating time for the mincer is five seconds. After that, let the appliance cool down for at least 10 minutes.
- The maximum operating time for the whisks, hand blender and dough hooks is five minutes. After that, let the appliance cool down for at least 20 minutes.
- The maximum operating time of the appliance without ingredients is 15 seconds. After that, let the appliance cool down for at least 10 minutes.
- Only use the device in accordance with the usage guidelines stated in this manual.
- The product may give off a burnt smell during the first use. This is normal. The smell disappears after a while.

### 4.1 Overview of functions



1. Eject button
2. Speed down button
3. On/Off button
4. Digital timer
5. Speed up button
6. Turbo button

## 4.2 Usage guidelines

SPEED	ATTACHMENT	TYPE OF MIXTURE
1		Heavy mixtures; pizza dough, bread dough, biscuit dough
2		Medium-heavy mixtures; pancake batter, cake batter, cheesecake, soup
3		Light mixtures; egg, whipped cream, pastry cream, soup
4		Light mixtures; egg, whipped cream, pastry cream
Turbo		Turbo; smoothie, milkshake, whipped cream

(i) For liquids and mixtures, always start at low speed. Increase the speed as the ingredients are better mixed.

## 4.3 Interim cleaning

1. Half fill the mincer, mixing bowl or measuring cup with lukewarm water.
2. Run for 10 seconds at level 4 to clean the attachments in between.

## 4.4 Operating the appliance

### 4.4.1 Whisks and dough hooks

1. Insert the plug in an earthed socket.
2. Make sure the selected speed is set to '0'.
3. Press the on/off button to turn on the appliance.

4. Press the speed up key to select a speed.
  - (i) The digital timer shows the operating time when the appliance is on.

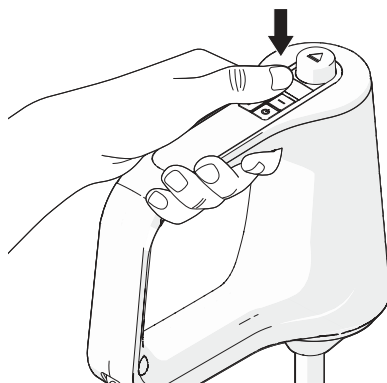

5. Rotate in circles for best results.
6. Use the speed down key to set the speed to '0'.
7. Press the on/off button to turn off the appliance.
  - (i) To use the turbo speed, manually press and hold the turbo button for the desired time. As soon as you release the turbo, the speed automatically returns to the previously set speed.

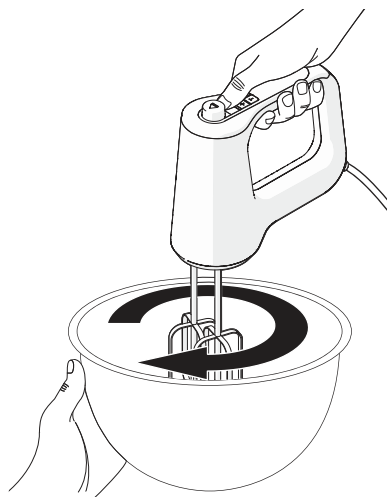

#### 4.4.2 After use

##### **WARNING!**

Never place attachments on the storage base without the mixing bowl.

1. Remove the plug from the socket.
2. Remove the appliance from the mixing bowl.
3. Press the eject button to remove the attachments.

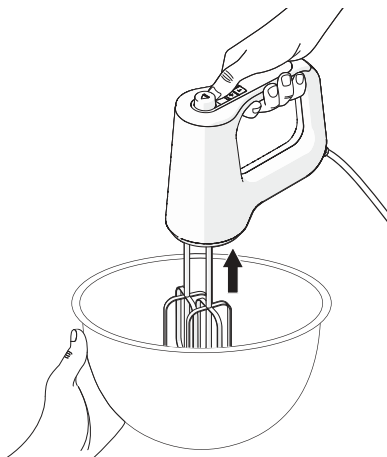

## **WARNING!**

Handle the sharp attachments with care.

4. Clean all components as described in section
5. Cleaning and maintenance

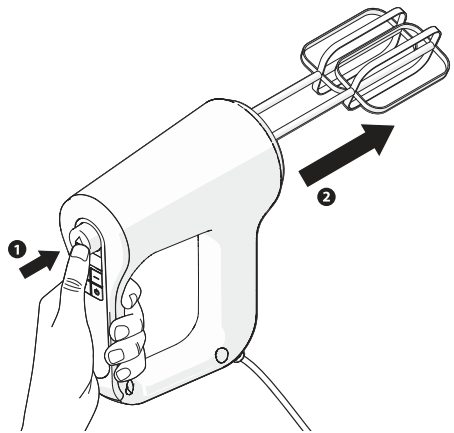

## **5. CLEANING AND MAINTENANCE**

Before cleaning and maintaining the appliance, carefully review the safety information from section 1.

### **5.1 Cleaning the appliance**

#### **WARNING!**

- **ELECTROCUTION HAZARD DUE TO SHORT CIRCUIT.** Never immerse the device in water or other liquids.
- **ELECTROCUTION HAZARD DUE TO SHORT CIRCUIT.** Always remove the plug from the socket before cleaning the device.

#### **CAUTION!**

Always allow the device to come to a complete stop before maintenance or cleaning.

#### **ATTENTION!**

- Never clean the device with aggressive or abrasive cleaners, or sharp objects.
- Never place the device or attachments in a dishwasher.
- Clean the device after each use.

1. Clean the following components with hot water and washing-up liquid:
  - Whisks
  - Dough hooks

#### **ATTENTION!**

Make sure the attachment point of the hand blender and lid of the mincer do not get wet to avoid negatively affecting the operation.

2. Clean the outside of the device with a soft, damp cloth.
3. Dry all components with a soft cloth.
  - (i) Ensure that all components are dry before using them again.

## 6. TROUBLESHOOTING

PROBLEM	POSSIBLE CAUSE	POSSIBLE SOLUTION
The device cannot be switched on.	The plug is not inserted properly in the socket.	Insert the plug properly.
	The power cable is defective.	An authorised service technician is needed to solve the problem. Please contact customer service.
The device switches off.	The device overheated because of prolonged continuous use.	Let the device cool down.
Attachments do not rotate or they jerk.	The device is faulty.	An authorised service technician is needed to solve the problem. Please contact customer service.
	The connection point is blocked.	Check the connection point and clean it.
	An inappropriate speed has been chosen.	Check the usage guidelines and choose an appropriate speed.
Attachments do not beat properly.	The attachment is faulty or incorrectly placed.	Check the attachment and replace it if necessary.
	An inappropriate speed has been chosen.	Check the usage guidelines and choose an appropriate speed.
Attachments come loose during use.	The attachment is faulty or incorrectly placed.	Check the attachment and replace it if necessary.
Attachments are difficult to loosen or are stuck.	There is a build-up of dough around the connection point.	Check the connection point and clean it if necessary.
	The attachment is faulty.	Check the attachment and replace it if necessary.
	The connection point is faulty.	An authorised service technician is needed to solve the problem. Please contact customer service.
The device makes an exceptional amount of noise.	The attachment is faulty or incorrectly placed.	Check the attachment and replace it if necessary.
	The device is faulty.	An authorised service technician is needed to solve the problem. Please contact customer service.

## 7. STORAGE

1. Remove the plug from the socket.
2. Clean the appliance. Follow the instructions in section 5. Cleaning and maintenance.
3. Remove all attachments and store them separately in the original packaging.
4. Store the device in its original packaging in a dry and ventilated space.

## 8. DISPOSAL

### 8.1 Disposing of packaging material

The packaging material consists of various materials. When disposing of packaging material, follow national and local regulations regarding the environmentally friendly disposal of packaging material.

### 8.2 Disposing of the device



The materials used in this appliance and marked with this symbol are recyclable. The marking indicates that this product must not be disposed of via household waste throughout the EU.



This symbol indicates that the device must not be disposed of with other household waste within the EU. By properly disposing of the appliance, you help prevent potential hazards to the environment and public health. Recycling materials contributes to the conservation of our natural resources. Therefore, do not dispose of discarded electronic appliances along with household waste. When disposing of the appliance, follow national and local regulations regarding the environmentally friendly disposal of electronic appliances. You can also contact Pierre if you no longer want to use the appliance or you can return it to a Coolblue store of your choice.

### CONTACT DETAILS PIERRE

Pierre is a registered trademark of Wisepick Productions B.V.

Customer service can be reached at: [www.coolblue.nl/en/customer-service](http://www.coolblue.nl/en/customer-service)

Wisepick Productions B.V.

Weena 664

3012 CN Rotterdam

The Netherlands

# GEBRUIKSHANDLEIDING

<b>VOORWOORD</b>	19
<b>1. VEILIGHEID</b>	21
1.1 Veiligheidswaarschuwingen	21
1.2 Bedoeld gebruik en te verwachten onbedoeld gebruik	23
<b>2. PRODUCTEIGENSCHAPPEN</b>	24
2.1 Technische gegevens	24
2.2 Hoofdonderdelen en standaard opzetstukken	24
2.3 Garantie	24
<b>3. INSTALLATIE</b>	25
3.1 Eisen aan de plaats van installatie	25
3.2 Verpakking verwijderen en controleren	25
3.3 Voor eerste gebruik reinigen	25
3.4 Het apparaat assembleren	25
3.4.1 Gardes en deeghaken	26
<b>4. GEBRUIK</b>	27
4.1 Overzicht van functies	27
4.2 Gebruiksrichtlijnen	28
4.3 Tussentijds reinigen	28
4.4 Het apparaat bedienen	28
4.4.1 Gardes en deeghaken	28
4.4.2 Na gebruik	29
<b>5. REINIGING EN ONDERHOUD</b>	30
5.1 Het apparaat reinigen	30
<b>6. STORINGEN OPLOSSINGEN</b>	31
<b>7. OPSLAG</b>	32
<b>8. AFVOEREN</b>	32
8.1 Verpakkingsmateriaal afvoeren	32
8.2 Het apparaat afvoeren	32

# VOORWOORD

## OVER DIT DOCUMENT

- Pierre kan op geen enkele wijze aansprakelijk worden gesteld voor immateriële schade aan u of aan anderen, of materiële schade aan het apparaat, uw eigendommen of eigendommen van anderen ontstaan door het niet of niet juist opvolgen van de instructies in deze handleiding.
- In de waarschuwingen en veiligheidsvoorschriften in deze handleiding worden niet alle mogelijke omstandigheden en situaties besproken.
- Als u contact opneemt met onze klantenservice, zorg er dan voor dat u het modelnummer gereed heeft. De informatie vindt u op het typeplaatje of op de voorzijde van deze handleiding.

## OORSPRONKELIJKE INSTRUCTIES

Deze handleiding is oorspronkelijk geschreven in het Nederlands. Alle andere talen zijn vertaalde documenten. In geval van vertaalfouten, is de Nederlandse versie leidend.

## GEBRUIKTE SYMBOLEN

SYMBOOL	OMSCHRIJVING
 <b>GEVAAR!</b>	Duidt op brandgevaar en/of brandbare materialen.
 <b>WAARSCHUWING!</b>	Duidt op een gevaarlijke situatie die, indien deze niet wordt vermeden, kan leiden tot ernstige immateriële schade aan u of anderen.
 <b>VOORZICHTIG!</b>	Duidt op een gevaarlijke situatie die, indien deze niet wordt vermeden, kan leiden tot lichte immateriële schade aan u of anderen.
 <b>LET OP!</b>	Duidt op een situatie die verband houdt met materiële schade.
 <b>OPMERKING</b>	Duidt op nuttige, aanvullende informatie.

## **OPMERKING**

U kunt de laatste versie van deze handleiding ook online terugvinden, op [www.coolblue.nl](http://www.coolblue.nl) als u zoekt op het artikelnummer.

## AUTEURSRECHT

De in deze handleiding afgebeelde gegevens, waaronder begrepen teksten, foto's, grafische tekeningen, beeldmerken, (handels)namen en logo's, zijn eigendom van Pierre en worden beschermd door het auteursrecht, merkenrecht en/of enig ander intellectueel eigendomsrecht, tenzij deze gegevens toebehoren aan een derde. Het is u nimmer toegestaan de inhoud van de handleiding geheel of gedeeltelijk te reproduceren, over te dragen, te verspreiden, te bewaren of tegen vergoeding beschikbaar te stellen aan derden, zonder de voorafgaande schriftelijke toestemming van Pierre en/of de derde waar de gegevens aan toebehoren.

**CONTACTGEGEVENS**

Pierre is een geregistreerd merk van Wisepick productions B.V.

De klantenservice kunt u bereiken via: [www.coolblue.nl/klantenservice](http://www.coolblue.nl/klantenservice)

**WISEPICK PRODUCTIONS B.V.**

Weena 664

3012 CN Rotterdam

Nederland

[www.coolblue.nl](http://www.coolblue.nl)

# 1. VEILIGHEID

Zorg dat u de veiligheidsinstructies volledig heeft gelezen en begrepen, voordat u het apparaat installeert, gebruikt of onderhoudt. Zo voorkomt u mogelijke materiële schade en immateriële schade aan u of aan anderen, het apparaat, uw andere eigendommen of eigendommen van anderen.

## 1.1 Veiligheidswaarschuwingen

### WAARSCHUWING!

- Wees altijd alert en voorzichtig. Gebruik geen elektrische apparaten als u last heeft van concentratiestoornissen of het nodige bewustzijn mist, of als u onder invloed bent van drugs, alcohol of medicijnen. Zelfs de geringste onoplettendheid kan leiden tot ernstige ongevallen en verwondingen bij het gebruik van elektrische apparaten.
- Zorg ervoor dat u de instructies in deze handleiding volledig gelezen en begrepen heeft voordat u het apparaat installeert of gebruikt. Bewaar dit document voor toekomstig gebruik zolang u het apparaat gebruikt en/of in bezit heeft.
- Gebruik het product alleen zoals beschreven in deze handleiding.
- Gebruik het apparaat niet als een onderdeel beschadigd of defect is. Vervang een beschadigd of defect apparaat onmiddellijk. Haal de stekker uit het stopcontact en neem contact op met de klantenservice.
- Trek nooit aan de stroomkabel om de stekker uit het stopcontact te trekken. Neem de stekker altijd stevig vast en trek hem recht uit het stopcontact.
- Dompel het apparaat nooit onder in water of andere vloeistoffen.
- Haal altijd de stekker uit het stopcontact voordat u het apparaat schoonmaakt.
- Laat het apparaat nooit onbeheerd achter wanneer het apparaat in gebruik is. Schakel het apparaat uit en haal de stekker uit het stopcontact als u de ruimte verlaat.
- Plaats de mengkom of maatbeker altijd op een vlakke, stabiele, hitte- en vochtbestendige ondergrond.
- Verplaats het apparaat niet wanneer het apparaat is ingeschakeld.

- Steek geen voorwerpen of uw handen in het apparaat als deze in gebruik is.
- Controleer voordat u het apparaat gaat gebruiken of het voltage op het typeplaatje overeenkomt met het voltage van het stopcontact. Sluit het apparaat alleen aan op een geaard stopcontact.
- Stel het product niet bloot aan hitte, direct zonlicht of vocht.
- Plaats de voedingskabel niet in de buurt van hitte, olie, scherpe randen en bewegende delen.
- Haal de stekker uit het stopcontact wanneer het apparaat nat of vochtig is.
- Bedien het apparaat niet met natte handen.
- **VERSTIKKINGSGEVAAR.** Laat kinderen nooit met het verpakkingsmateriaal spelen. Houd het verpakkingsmateriaal buiten bereik van kinderen.
- Steek geen voorwerpen in de roterende haken terwijl de machine in gebruik is.
- Steek geen voorwerpen in de mengkom of maatbeker terwijl de machine in gebruik is.
- Gebruik het product niet om warme of hete ingrediënten en voedselwaren te mixen.
- Gebruik het product niet om harde of droge ingrediënten of voedselwaren te mixen.
- Steek de stekker pas in het stopcontact nadat de benodigde opzetstukken zijn gemonteerd.
- Zorg ervoor dat lang haar en losse kleding niet in het apparaat kunnen komen tijdens gebruik.
- Wikkel de voedingskabel nooit rondom het apparaat. Wikkel de voedingskabel voor gebruik volledig af.
- Voer geen reparaties uit aan het apparaat die niet omschreven zijn in deze handleiding. Het apparaat mag alleen worden gerepareerd door een bevoegde servicemonteur.
- Gebruik uitsluitend de voedingskabel die vanuit de fabriek op het apparaat is gemonteerd. Wijzig de voedingskabel niet.
- Vervang nooit zelf de voedingskabel. De voedingskabel mag alleen door een bevoegde servicemonteur worden vervangen.
- **STRUIKELGEVAAR DOOR LOSHANGENDE KABELS.** Laat de voedingskabel nooit hangen op een manier dat iemand er over kan struikelen of er per ongeluk aan kan trekken.
- Dit apparaat is niet bedoeld voor gebruik door personen (waaronder kinderen) met beperkte fysieke, sensorische of

geestelijke capaciteiten of met gebrek aan ervaring en kennis, tenzij ze onder toezicht staan of instructies betreffende het gebruik van het apparaat hebben ontvangen van iemand die verantwoordelijk is voor hun veiligheid.

- Reinig het apparaat nooit met agressieve of schurende schoonmaakmiddelen, of scherpe voorwerpen.
- Laat het apparaat nooit vallen en vermijd stoten. Het laten vallen of stoten van het apparaat kan de correcte werking van het apparaat beïnvloeden. Gebruik het apparaat niet als het apparaat is gevallen.
- Reiniging en gebruikersonderhoud mogen niet zonder toezicht door kinderen worden uitgevoerd.
- Plaats het apparaat nooit in een vaatwasser.
- Gebruik alleen de bijgeleverde opzetstukken van het product.
- Plaats opzetstukken nooit op de opberg basis zonder de mengkom.
- Zorg dat de deksel van de hakmolen correct is bevestigd voor gebruik.
- Hanteer de scherpe opzetstukken met zorg.

### **1.2 Bedoeld gebruik en te verwachten onbedoeld gebruik**

- Dit apparaat is bedoeld voor het mixen, kloppen en opkloppen en kneden van ingrediënten en voedselwaren.
- Dit apparaat is uitsluitend bedoeld voor gebruik binnenshuis.
- Dit apparaat is bedoeld voor huishoudelijk gebruik.
- Dit apparaat is niet bedoeld voor commercieel gebruik.
- Dit apparaat is niet bedoeld voor het mixen, kloppen en opkloppen van hete, harde of droge ingrediënten en voedselwaren.
- Dit apparaat is niet bedoeld voor gebruik door personen (waaronder kinderen) met beperkte fysieke, sensorische of geestelijke capaciteiten of met gebrek aan ervaring en kennis, tenzij ze onder toezicht staan of instructies betreffende het gebruik van het apparaat hebben ontvangen van iemand die verantwoordelijk is voor hun veiligheid.
- Dit apparaat mag niet gebruikt worden door kinderen jonger dan 8 jaar.
- Elk ander gebruik van het apparaat dan beschreven in deze handleiding wordt beschouwd als onbedoeld gebruik en kan leiden tot materiële schade en immateriële schade aan u of aan anderen, het apparaat, uw andere eigendommen of eigendommen van anderen en het vervallen van de garantie.

## 2. PRODUCTEIGENSCHAPPEN

### 2.1 Technische gegevens

Type standmixer	PHM5000
Afmetingen (l x b x h)	20,15 x 8,47 x 31 cm
Nominale spanning	220 - 240 V
Energieverbruik	800 W
Snoer lengte	80 cm
Maximale werkingsduur zonder ingrediënten	15 seconden

### 2.2 Hoofdonderdelen en standaard opzetstukken

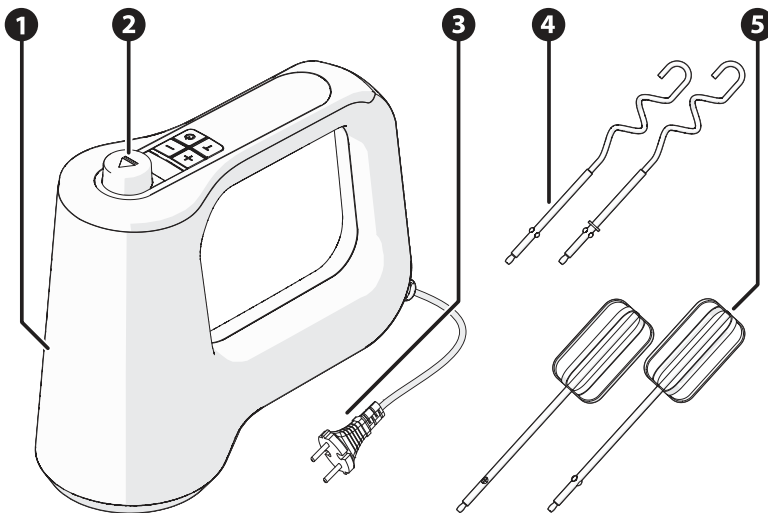

1. Handmixer
2. Bedieningspaneel
3. Stekker

4. Deeghaken
5. Gardes

### 2.3 Garantie

Dit apparaat wordt geleverd met een garantieperiode van 3 jaar na aankoop. Ga voor meer informatie over de garantievoorwaarden naar [www.coolblue.nl/klantenservice](http://www.coolblue.nl/klantenservice). U dient in ieder geval te beschikken over de aankoopbon met koop- en/of leverdatum om aanspraak te kunnen maken op de garantie.

## 3. INSTALLATIE

Neem voordat u het apparaat installeert nauwkeurig de veiligheidsinformatie uit hoofdstuk 1 door.

### 3.1 Eisen aan de plaats van installatie

Plaats het apparaat op een locatie die aan de volgende voorwaarden voldoet:

- Een vlakke, stabiele, hitte- en vochtbestendige ondergrond.
- Niet in direct zonlicht.
- Niet direct naast warmtebronnen zoals kachels of fornuizen.

### 3.2 Verpakking verwijderen en controleren

Controleer of alle onderdelen aanwezig zijn en of het apparaat en de opzetstukken geen beschadigingen vertonen.

Indien er onderdelen ontbreken of beschadigd zijn, neem dan contact op met Coolblue: [www.coolblue.nl/klantenservice](http://www.coolblue.nl/klantenservice)

### 3.3 Voor eerste gebruik reinigen

1. Reinig de volgende onderdelen met warm water en afwasmiddel:
  - Gardes
  - Deeghaken
2. Maak de buitenkant van het apparaat schoon met een zachte, vochtige doek.
3. Maak alle onderdelen droog met een zachte doek.

### 3.4 Het apparaat assembleren

Pak het apparaat stevig vast met 1 hand.

#### LET OP!

- Hanteer de scherpe opzetstukken met zorg.
- Controleer altijd of de opzetstukken goed vastzitten om schade te voorkomen.

### 3.4.1 Gardes en deeghaken

1. Plaats de garde of deeghaak in het connectiepunt en duw tot deze vastklikt.

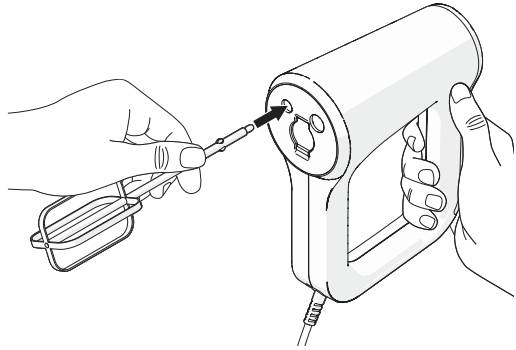

2. Plaats de tweede garde of deeghaak in het connectiepunt en duw tot deze vastklikt.
3. Vul een mengkom met de gewenste ingrediënten.

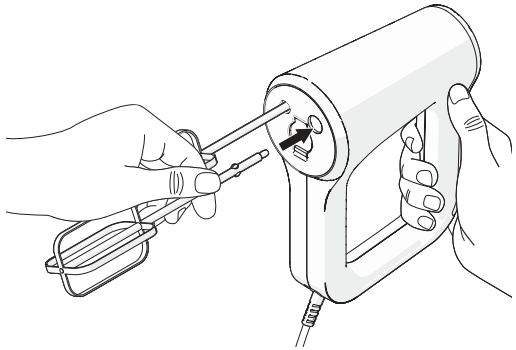

### ! LET OP!

RISICO OP SCHADE AAN HET APPARAAT:  
Raadpleeg hoofdstuk 4.2 voor de gebruiksrichtlijnen.

4. Houd de mengkom met een hand vast.
5. Plaats de opzetstukken in de mengkom.

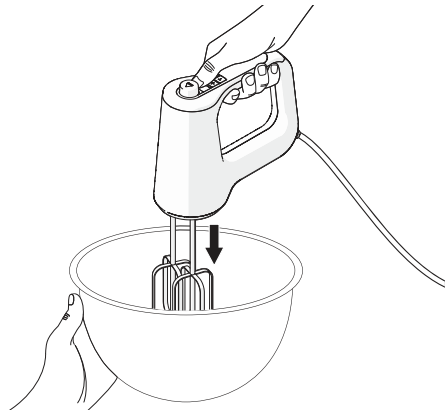

## 4. GEBRUIK

### WAARSCHUWING!

GEVAAR DOOR BEWEGENDE ONDERDELEN

- Steek geen voorwerpen of uw handen in de roterende haken terwijl de machine in gebruik is.
- Steek geen voorwerpen in de mengkom of maatbeker terwijl de machine in gebruik is.
- Gebruik het product niet om warme of hete ingrediënten en voedselwaren te mixen.
- Gebruik het product niet om harde of droge ingrediënten of voedselwaren te mixen.
- De opzetstukken kunnen kort na het stopzetten nog doorbewegen. Raak de opzetstukken niet aan totdat deze compleet tot stilstand zijn gekomen.
- Steek de stekker alleen in het stopcontact als de snelheid op 0 staat.

### LET OP!



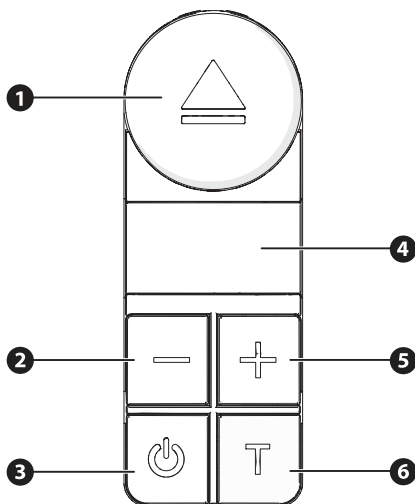

- De maximale werkingsduur voor de hakmolen is 5 seconden. Laat het apparaat daarna minimaal 10 minuten afkoelen.
- De maximale werkingsduur voor de gardes, staafmixer en deeghaken is 5 minuten. Laat het apparaat daarna minimaal 20 minuten afkoelen.
- De maximale werkingsduur van het apparaat zonder ingrediënten is 15 seconden. Laat het apparaat daarna minimaal 10 minuten afkoelen.
- Gebruik het apparaat alleen volgens de in deze handleiding aangegeven gebruiksrichtlijnen.
- Het product kan tijdens het eerste gebruik een verbrande geur afgeven. Dit is normaal. De geur verdwijnt na enige tijd.

### 4.1 Overzicht van functies



1. Uitwerpknop
2. Snelheid omlaag knop
3. Aan-/uitknop
4. Digitale timer
5. Snelheid omhoog knop
6. Turbo knop

## 4.2 Gebruiksrichtlijnen

SNELHEID	OPZETSTUK	SOORT MENGSEL
1		Zware mengsels; pizzadeeg, brooddeeg, koekjesdeeg
2		Medium-zware mengsels; pannenkoekenbeslag, cakebeslag, kwarktaart, soep
3		Lichte mengsels; ei, slagroom, banketbakkersroom, soep
4		Lichte mengsels; ei, slagroom, banketbakkersroom
Turbo		Turbo; smoothie, milkshake, slagroom

(i) Begin bij vloeistoffen en mengsels altijd op een lage snelheid. Voer de snelheid op naarmate de ingrediënten beter gemengd zijn.

### 4.3 Tussentijds reinigen

1. Vul de hakmolen, mengkom of maatbeker voor de helft met lauwwater.
2. Laat het apparaat 10 seconden op niveau 4 draaien om de opzetstukken tussentijds te reinigen.

## 4.4 Het apparaat bedienen

### 4.4.1 Gardes en deeghaken

1. Steek de stekker in een geaard stopcontact.
2. Zorg dat de gekozen snelheid op '0' staat.
3. Druk op de aan-/uitknop om het apparaat in te schakelen.

4. Druk op de snelheid omhoog toets om een snelheid te kiezen.  
(i) De digitale timer laat de gebruikstijd zien als het apparaat aanstaat.

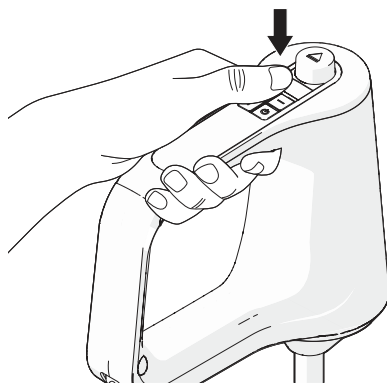

5. Draai het apparaat in cirkels voor het beste resultaat.
6. Gebruik de snelheid omlaag toets om de snelheid op '0' te zetten.
7. Druk op de aan-/uitknop om het apparaat uit te schakelen.  
(i) Voor gebruik van de turbo snelheid houdt u de turbo knop handmatig ingedrukt gedurende de gewenste tijd. Zodra u de turbo loslaat, keert de snelheid automatisch terug naar de daarvoor ingestelde snelheid.

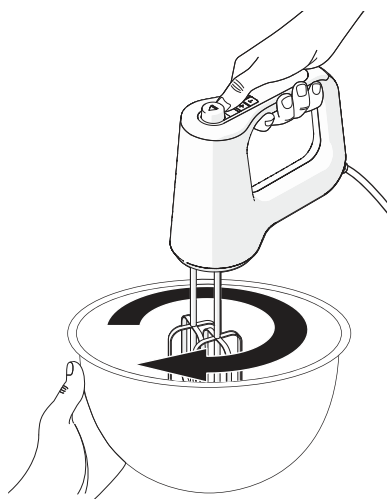

#### 4.4.2 Na gebruik

##### **WAARSCHUWING!**

Plaats opzetstukken nooit op de opberg basis zonder de mengkom.

1. Haal de stekker uit het stopcontact.
2. Haal het apparaat uit de mengkom.
3. Druk op de uitwerpknop om de opzetstukken te verwijderen.

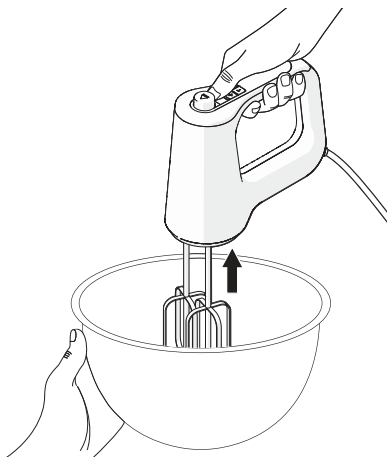

## **WAARSCHUWING!**

Hanteer de scherpe opzetstukken met zorg.

4. Reinig alle onderdelen zoals beschreven in hoofdstuk 5. Reiniging en onderhoud.

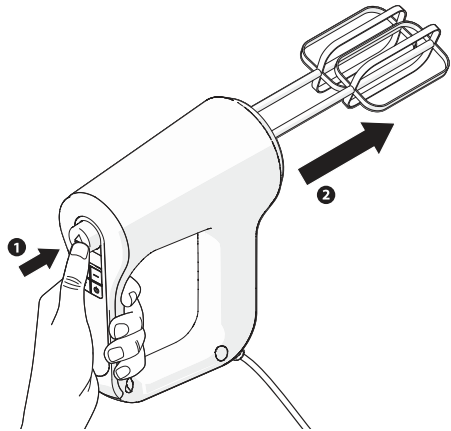

## **5. REINIGING EN ONDERHOUD**

Neem voordat u het apparaat gaat onderhouden en reinigen nauwkeurig de veiligheidsinformatie uit hoofdstuk 1 door.

### **5.1 Het apparaat reinigen**

## **WAARSCHUWING!**

ELEKTROCUTIEGEVAAR DOOR KORTSLUITING. Dompel het apparaat nooit onder in water of andere vloeistoffen.

ELEKTROCUTIEGEVAAR DOOR KORTSLUITING. Haal altijd de stekker uit het stopcontact voordat u het apparaat schoonmaakt.

## **VOORZICHTIG!**

Laat het apparaat altijd volledig tot stilstand komen voordat u het apparaat onderhoudt of reinigt.

## **LET OP!**

Reinig het apparaat nooit met agressieve of schurende schoonmaakmiddelen, of scherpe voorwerpen. Plaats het apparaat of de opzetstukken nooit in een vaatwasser. Maak het apparaat schoon na elk gebruik.

1. Reinig de volgende onderdelen met warm water en afwasmiddel:
  - Gardes
  - Deeghaken

## **LET OP!**

Zorg dat het bevestigingspunt van de staafmixer en deksel van de hakmolen niet nat worden om te voorkomen dat de werking negatief beïnvloed wordt.

2. Maak de buitenkant van het apparaat schoon met een zachte, vochtige doek.
3. Maak alle onderdelen droog met een zachte doek.
  - (i) Zorg dat alle onderdelen droog zijn voordat deze weer worden gebruikt.

## 6. STORINGEN OPLOSSINGEN

PROBLEEM	MOGELIJKE OORZAAK	MOGELIJKE OPLOSSING
Het apparaat kan niet worden ingeschakeld.	De stekker zit niet goed in het stopcontact.	Steek de stekker goed in het stopcontact.
	De voedingskabel is defect.	Er is een bevoegde servicemonteur nodig om het probleem op te lossen. Neem contact op met de klantenservice.
Het apparaat schakelt uit.	Het apparaat is oververhit door te veel gebruik achter elkaar.	Laat het apparaat afkoelen.
Opzetstukken draaien niet of schokken.	Het apparaat is defect.	Er is een bevoegde servicemonteur nodig om het probleem op te lossen. Neem contact op met de klantenservice.
	Het connectiepunt is geblokkeerd.	Controleer het connectiepunt en maak deze schoon.
	Er is een ongeschikte snelheid gekozen.	Controleer de gebruiksrichtlijnen en kies een geschikte snelheid.
Opzetstukken kloppen niet goed.	Het opzetstuk is defect of verkeerd geplaatst.	Controleer het opzetstuk en vervang deze indien nodig.
	Er is een ongeschikte snelheid gekozen.	Controleer de gebruiksrichtlijnen en kies een geschikte snelheid.
Opzetstukken komen los tijdens gebruik.	Het opzetstuk is defect of verkeerd geplaatst.	Controleer het opzetstuk en vervang deze indien nodig.
Opzetstukken gaan moeilijk los of vast.	Er is een ophoping van deeg rondom het connectiepunt.	Controleer het connectiepunt en maak deze indien nodig schoon.
	Het opzetstuk is defect.	Controleer het opzetstuk en vervang deze indien nodig.
	Het connectiepunt is defect.	Er is een bevoegde servicemonteur nodig om het probleem op te lossen. Neem contact op met de klantenservice.
Het apparaat maakt uitzonderlijk veel geluid.	Het opzetstuk is defect of verkeerd geplaatst.	Controleer het opzetstuk en vervang deze indien nodig.
	Het apparaat is defect.	Er is een bevoegde servicemonteur nodig om het probleem op te lossen. Neem contact op met de klantenservice.

## 7. OPSLAG

4. Haal de stekker uit het stopcontact.
5. Maak het apparaat schoon. Volg de instructies in hoofdstuk 5. Reiniging en onderhoud.
6. Verwijder alle opzetstukken en bewaar deze apart in de originele verpakking.
7. Bewaar het apparaat in de originele verpakking in een droge en afgesloten ruimte.

## 8. AFVOEREN

### 8.1 Verpakkingsmateriaal afvoeren

Het verpakkingsmateriaal bestaat uit verschillende materialen. Volg bij het afvoeren van het verpakkingsmateriaal de nationale en lokale regelgeving met betrekking tot het milieuvriendelijk afvoeren van het verpakkingsmateriaal.

### 8.2 Het apparaat afvoeren



De materialen die in dit apparaat worden gebruikt en zijn gemarkeerd met dit symbool zijn recyclebaar. De markering duidt erop dat dit product in de gehele EU niet mag worden weggegooid bij het huishoudelijk afval.



Dit symbool geeft aan dat het apparaat niet met ander huishoudelijk afval weggegooid mag worden binnen de EU. Door het apparaat op de juiste wijze af te voeren, helpt u mogelijke gevaren voor het milieu en de volksgezondheid te voorkomen. Het recyclen van materialen draagt bij tot het behoud van natuurlijke hulpbronnen. Gooi afgedankte elektronische apparaten daarom niet weg met het huishoudelijk afval. Volg bij het afvoeren van het apparaat de nationale en lokale regelgeving met betrekking tot het milieuvriendelijk afvoeren van elektronische apparatuur. U kunt ook contact opnemen met Pierre wanneer u het apparaat niet meer wil gebruiken of u kunt het apparaat inleveren bij een Coolblue B.V. winkel naar keuze.

### CONTACTGEGEVENS PIERRE

Pierre is een geregistreerd merk van Wisepick productions B.V.

De klantenservice kunt u bereiken via: [www.coolblue.nl/klantenservice](http://www.coolblue.nl/klantenservice)

Wisepick productions B.V.

Weena 664

3012 CN Rotterdam

Nederland

# NOTICE D'UTILISATION

<b>AVANT-PROPOS</b>	34
<b>1. SÉCURITÉ</b>	36
1.1 Avertissements de sécurité	36
1.2 Utilisation prévue et utilisation involontaire prévisible	38
<b>2. PROPRIÉTÉS DU PRODUIT</b>	39
2.1 Caractéristiques techniques	39
2.2 Composants principaux et accessoires standard	39
2.3 Garantie	39
<b>3. INSTALLATION</b>	40
3.1 Exigences relatives au lieu d'installation	40
3.2 Retirer l'emballage et vérifier le contenu	40
3.3 Nettoyage avant la première utilisation	40
3.4 Assemblage de l'appareil	40
3.4.1 Fouets et crochets pétrisseurs	41
<b>4. UTILISATION</b>	42
4.1 Aperçu des fonctions	42
4.2 Guide d'utilisation	43
4.3 Nettoyage intermédiaire	43
4.4 Utilisation de l'appareil	43
4.4.1 Fouets et crochets pétrisseurs	43
4.4.2 Après utilisation	44
<b>5. NETTOYAGE ET ENTRETIEN</b>	45
5.1 Nettoyage de l'appareil	45
<b>6. DÉPANNAGE</b>	46
<b>7. MISE HORS SERVICE</b>	47
<b>8. MISE AU REBUT</b>	47
8.1 Éliminer l'emballage	47
8.2 Éliminer l'appareil	47

# AVANT-PROPOS





## À PROPOS DE CE DOCUMENT

- Pierre ne peut en aucun cas être tenu responsable des dommages immatériels causés à vous-même ou à autrui, ou des dommages matériels causés à l'appareil, à vos biens ou à ceux d'autrui, suite au non-respect des instructions contenues dans ce manuel.
- Les avertissements et consignes de sécurité de ce manuel ne décrivent pas toutes les circonstances et situations possibles.
- Si vous contactez notre service clientèle, assurez-vous d'avoir le numéro de modèle à portée de main. Vous trouverez les informations sur la plaque signalétique ou au recto de ce manuel.

## INSTRUCTIONS D'ORIGINE

Ce manuel a été écrit à l'origine en néerlandais. Toutes les autres langues sont des documents traduits. En cas d'erreurs de traduction, la version néerlandaise prévaut.

## SYMBOLES UTILISÉS

SYMBOLE	DESCRIPTION
 <b>DANGER !</b>	Indique un risque d'incendie et/ou des matériaux inflammables.
 <b>AVERTISSEMENT !</b>	Indique une situation dangereuse qui, si elle n'est pas évitée, peut entraîner de graves dommages immatériels à vous ou à autrui.
 <b>PRUDENCE !</b>	Indique une situation dangereuse qui, si elle n'est pas évitée, peut entraîner de légers dommages immatériels à vous ou à autrui.
 <b>ATTENTION !</b>	Indique une situation liée à des dégâts matériels.
 <b>REMARQUE</b>	Indique des informations complémentaires utiles.

## REMARQUE

Vous pouvez également trouver la dernière version de ce manuel en ligne, à l'adresse suivante : [\[www.coolblue.be\]](http://www.coolblue.be) en effectuant une recherche à partir du numéro de l'article.

## DROIT D'AUTEUR

Les données représentées dans ce manuel, y compris les textes, photos, dessins graphiques, marques figuratives, noms (commerciaux) et logos, sont la propriété de Pierre et sont protégées par le droit d'auteur, le droit des marques et/ou tout autre droit de propriété intellectuelle, sauf si ces données appartiennent à un tiers. Vous n'êtes en aucun cas autorisé(e) à reproduire, transférer, distribuer, conserver ou mettre à la disposition de tiers contre rémunération la totalité ou une partie du contenu du manuel sans l'autorisation écrite préalable de Pierre et/ou du tiers auquel les données appartiennent.

**COORDONNÉES**

Pierre est une marque déposée de Wisepick productions B.V.

Le service client est joignable via : <https://www.coolblue.be/fr/service-client>

**WISEPICK PRODUCTIONS B.V.**

Weena 664

3012 CN Rotterdam

Pays-Bas

# 1. SÉCURITÉ

Assurez-vous d'avoir bien lu et compris les consignes de sécurité avant d'installer, d'utiliser ou d'entretenir l'appareil. Vous éviterez ainsi d'éventuels dommages matériels et immatériels à vous-même ou à autrui, à l'appareil, à vos autres biens ou à ceux d'autrui.

## 1.1 Avertissements de sécurité

### **AVERTISSEMENT !**

- Soyez toujours vigilant et prudent. N'utilisez pas d'appareils électriques si vous souffrez de problèmes de concentration ou si vous manquez de la conscience nécessaire, ou si vous êtes sous l'influence de drogues, d'alcool ou de médicaments. La moindre inattention peut entraîner des accidents et des blessures graves lors de l'utilisation d'appareils électriques.
- Assurez-vous d'avoir bien lu et compris les instructions de ce manuel avant d'installer ou d'utiliser l'appareil. Conservez ce document pour une utilisation future tant que vous utilisez et/ou possédez l'appareil.
- N'utilisez le produit que de la manière décrite dans ce manuel.
- N'utilisez pas l'appareil si l'une de ses pièces est endommagée ou défectueuse. Remplacez immédiatement un appareil endommagé ou défectueux. Débranchez alors l'appareil et contactez le service clientèle.
- Ne tirez jamais sur le câble d'alimentation pour enlever la fiche de la prise. Saisissez toujours la fiche fermement et retirez-la directement de la prise.
- N'immergez jamais l'appareil dans l'eau ou dans d'autres liquides.
- Retirez toujours la fiche de la prise avant de nettoyer l'appareil.
- Ne laissez jamais l'appareil sans surveillance lorsqu'il fonctionne. Éteignez l'appareil et débranchez-le lorsque vous quittez la pièce.
- Placez toujours le bol à mélanger ou le verre doseur sur une surface plane, stable et résistant à la chaleur et à l'humidité.
- Ne déplacez pas l'appareil lorsqu'il est allumé.
- N'insérez pas d'objets ou vos mains dans l'appareil lorsqu'il est en cours d'utilisation.

- Avant d'utiliser l'appareil, vérifiez que la tension indiquée sur la plaque signalétique correspond à la tension de la prise. Ne branchez l'appareil qu'à une prise de terre.
- N'exposez pas le produit à la chaleur, à la lumière directe du soleil ou à l'humidité.
- Ne placez pas le câble d'alimentation à proximité de chaleur, d'huile, de bords tranchants et de pièces mobiles.
- Débranchez l'appareil s'il est mouillé ou humide.
- Ne manipulez pas l'appareil avec des mains mouillées.
- **RISQUE D'ÉTOUFFEMENT.** Ne laissez jamais les enfants jouer avec l'emballage. Tenez l'emballage hors de portée des enfants.
- N'insérez pas d'objets dans les crochets rotatifs lorsque l'appareil est en cours d'utilisation.
- N'introduisez pas d'objets dans le bol à mélanger ou le verre doseur lorsque l'appareil est en marche.
- N'utilisez pas le produit pour mélanger des ingrédients ou aliments chauds ou brûlants.
- N'utilisez pas le produit pour mélanger des ingrédients ou aliments durs ou secs.
- Ne branchez l'appareil qu'après avoir installé les accessoires nécessaires.
- Veillez à ce que les cheveux longs et les vêtements amples ne puissent pas pénétrer dans l'appareil pendant son utilisation.
- N'enroulez jamais le câble d'alimentation autour de l'appareil. Déroulez complètement le câble d'alimentation avant utilisation.
- N'effectuez pas de réparations qui ne sont pas décrites dans le présent manuel. L'appareil ne peut être réparé que par un technicien de service qualifié.
- Utilisez uniquement le câble d'alimentation monté d'usine sur l'appareil. Ne changez pas le câble d'alimentation.
- Ne remplacez jamais le câble d'alimentation vous-même. Il ne doit l'être que par un technicien agréé.
- **RISQUE DE TRÉBUCHEMENT DÛ AUX CÂBLES.** Ne laissez jamais traîner le câble d'alimentation de manière à ce que quelqu'un puisse trébucher dessus ou le tirer accidentellement.
- Cet appareil n'est pas destiné à être utilisé par des personnes (y compris des enfants) dont les capacités physiques, sensorielles ou mentales sont réduites ou qui manquent d'expérience et de connaissances, à moins qu'elles ne soient surveillées ou aient reçu des instructions concernant

l'utilisation de l'appareil d'une personne responsable de leur sécurité.

- Ne nettoyez jamais l'appareil avec des produits agressifs ou abrasifs ou avec des objets tranchants.
- Ne laissez jamais tomber l'appareil et évitez les chocs. Une chute ou un choc peut affecter le bon fonctionnement de l'appareil. N'utilisez pas l'appareil s'il est tombé.
- Le nettoyage et l'entretien ne doivent pas être effectués par des enfants sans surveillance.
- Ne placez jamais l'appareil dans un lave-vaisselle.
- N'utilisez que les accessoires fournis avec le produit.
- Ne placez jamais les accessoires sur la base de stockage sans le bol à mélanger.
- Assurez-vous que le couvercle du hachoir est correctement fixé avant de l'utiliser.
- Manipulez les accessoires tranchants avec précaution.

### **1.2 Utilisation prévue et utilisation involontaire prévisible**

- Cet appareil est conçu pour mélanger, fouetter, battre et pétrir des ingrédients et des aliments.
- Cet appareil est destiné à un usage intérieur uniquement.
- Cet appareil est destiné à un usage domestique.
- Cet appareil n'est pas destiné à un usage commercial.
- Cet appareil n'est pas destiné à mélanger, fouetter et battre des ingrédients et aliments chauds, durs ou secs.
- Cet appareil n'est pas destiné à être utilisé par des personnes (y compris des enfants) dont les capacités physiques, sensorielles ou mentales sont réduites ou qui manquent d'expérience et de connaissances, à moins qu'elles ne soient surveillées ou aient reçu des instructions concernant l'utilisation de l'appareil d'une personne responsable de leur sécurité.
- Cet appareil ne peut pas être utilisé par des enfants de moins de 8 ans.
- Toute utilisation de l'appareil autre que celle décrite dans ce manuel est considérée comme une utilisation involontaire et peut entraîner des dommages matériels et immatériels à vous-même ou à autrui, à l'appareil, à vos autres biens ou à ceux d'autrui ainsi que l'annulation de la garantie.

## 2. PROPRIÉTÉS DU PRODUIT

### 2.1 Caractéristiques techniques

Type de robot de cuisine	PHM5000
Dimensions (l x p x h)	20,15 x 8,47 x 31 cm
Tension nominale	220 - 240 V
Consommation d'énergie	800 W
Longueur du câble	80 cm
Durée de fonctionnement maximale sans ingrédients	15 secondes

FR

### 2.2 Composants principaux et accessoires standard

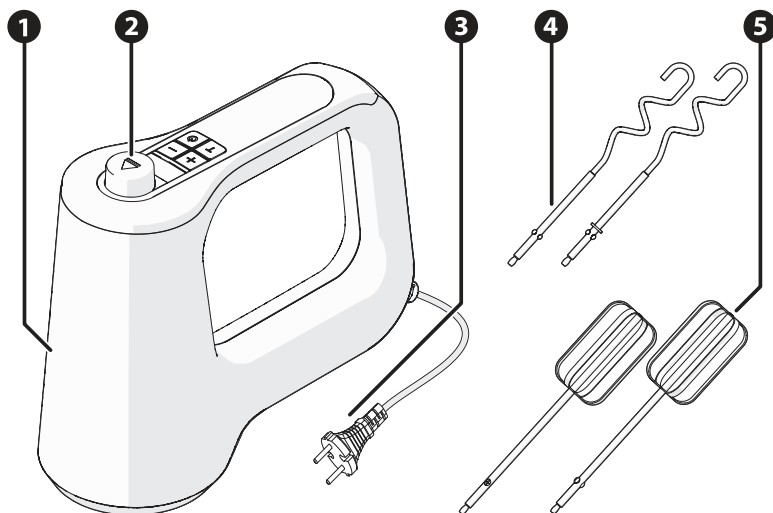

1. Batteur
2. Panneau de commande
3. Fiche

4. Crochets pétrisseurs
5. Fouets

### 2.3 Garantie

Cet appareil est couvert par une garantie de 3 ans après l'achat. Pour en savoir plus sur les conditions de garantie, rendez-vous sur [www.coolblue.be/fr/service-client](http://www.coolblue.be/fr/service-client). Dans tous les cas, vous devez disposer de la facture d'achat avec la date d'achat et/ou de livraison pour faire valoir la garantie.

## 3. INSTALLATION

Avant d'installer l'appareil, lisez attentivement les informations relatives à la sécurité dans le chapitre 1.

### 3.1 Exigences relatives au lieu d'installation

Placez l'appareil à un endroit qui satisfait aux conditions suivantes :

- Une surface plane, stable, résistant à la chaleur et à l'humidité.
- Pas d'exposition directe à la lumière du soleil.
- Pas directement à côté de sources de chaleur, telles que des poêles ou des fourneaux.

### 3.2 Retirer l'emballage et vérifier le contenu

Vérifiez que toutes les pièces sont présentes et que l'appareil et les accessoires ne sont pas endommagés.

Si des pièces sont manquantes ou endommagées, contactez le service client de Coolblue : [www.coolblue.be/fr/service-client](http://www.coolblue.be/fr/service-client)

### 3.3 Nettoyage avant la première utilisation

1. Nettoyez les parties suivantes avec de l'eau chaude et du liquide vaisselle :
  - Fouets
  - Crochets pétrisseurs
2. Nettoyez l'extérieur de l'appareil avec un chiffon doux et humide.
3. Séchez toutes les pièces avec un chiffon doux.

### 3.4 Assemblage de l'appareil

Saisissez fermement l'appareil d'une main.

### ATTENTION !

Manipulez les accessoires tranchants avec précaution.

Vérifiez toujours que les accessoires sont solidement fixés afin d'éviter tout dommage.

### 3.4.1 Fouets et crochets pétrisseurs

1. Insérez le fouet ou le crochet pétrisseur dans le point de connexion et poussez-le jusqu'à ce qu'il s'enclenche.
2. Insérez le deuxième fouet ou

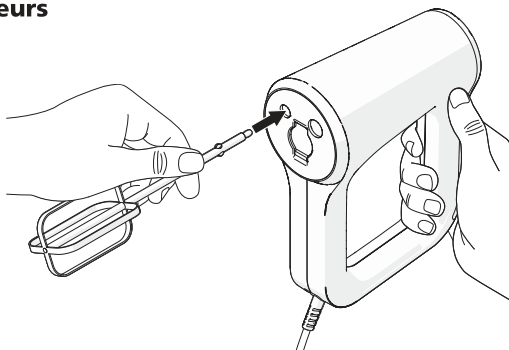

crochet pétrisseur dans le point de connexion et poussez-le jusqu'à ce qu'il s'enclenche.

3. Remplissez le bol à mélanger avec les ingrédients souhaités.

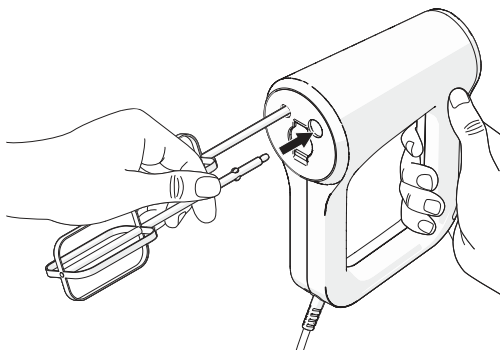

#### ! ATTENTION !

RISQUE D'ENDOMMAGEMENT DE L'APPAREIL :  
Consultez le chapitre 4.2 pour le guide d'utilisation.

4. Tenez le bol à mélanger d'une main ferme.
5. Placez les accessoires dans le bol à mélanger.

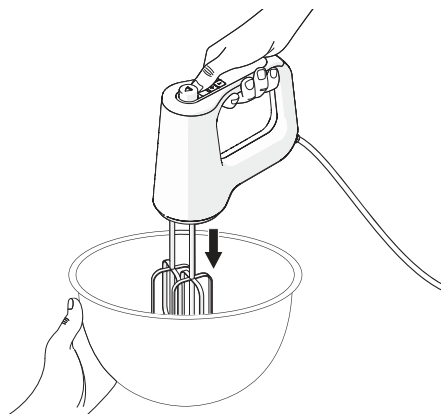

## 4. UTILISATION

### AVERTISSEMENT !

#### DANGER LIÉ AUX PIÈCES EN MOUVEMENT

- N'insérez pas d'objets ou vos mains dans les crochets rotatifs lorsque l'appareil est en cours d'utilisation.
- N'introduisez pas d'objets dans le bol à mélanger ou le verre doseur lorsque l'appareil est en marche.
- N'utilisez pas le produit pour mélanger des ingrédients ou aliments chauds ou brûlants.
- N'utilisez pas le produit pour mélanger des ingrédients ou aliments durs ou secs.
- Les accessoires peuvent continuer à bouger peu de temps après avoir été arrêtés. Ne touchez pas les accessoires avant qu'ils ne soient complètement arrêtés.
- Branchez uniquement la fiche lorsque la vitesse est réglée sur 0.

### ATTENTION !



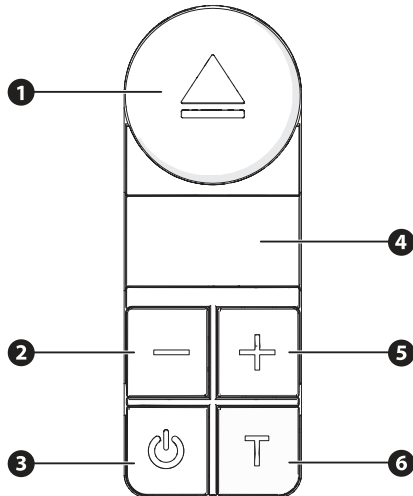

- La durée maximale de fonctionnement du hachoir est de 5 secondes. Laissez ensuite l'appareil refroidir pendant au moins 10 minutes.
- La durée maximale d'utilisation des fouets, du mixeur à main et des crochets pétrisseurs est de 5 minutes. Laissez ensuite l'appareil refroidir pendant au moins 20 minutes.
- La durée maximale de fonctionnement de l'appareil sans ingrédients est de 15 secondes. Laissez ensuite l'appareil refroidir pendant au moins 10 minutes.
- N'utilisez l'appareil que conformément au guide d'utilisation repris dans le présent manuel.
- Le produit peut dégager une odeur de brûlé lors de la première utilisation. C'est normal. L'odeur disparaît après un certain temps.

### 4.1 Aperçu des fonctions



1. Bouton d'éjection
2. Bouton de réduction de la vitesse
3. Bouton marche/arrêt
4. Minuterie numérique
5. Bouton d'accélération
6. Bouton Turbo

## 4.2 Guide d'utilisation

VITESSE	ACCESSOIRE	TYPE DE MÉLANGE
1		Mélanges lourds ; pâte à pizza, pâte à pain, pâte à biscuit
2		Mélanges moyennement lourds ; pâte à crêpes, pâte à gâteau, cheesecake, soupe
3		Mélanges légers ; œuf, crème fouettée, crème pâtissière, soupe
4		Mélanges légers ; œuf, crème fouettée, crème pâtissière
Turbo		Turbo ; smoothie, milkshake, crème fouettée

(i) Pour les liquides et les mélanges, commencez toujours à faible vitesse. Augmentez la vitesse au fur et à mesure que les ingrédients sont mieux mélangés.

## 4.3 Nettoyage intermédiaire

1. Remplissez à moitié le hachoir, le bol à mélanger ou le verre doseur avec de l'eau tiède.
2. Faites tourner l'appareil pendant 10 secondes au niveau 4 pour nettoyer les accessoires.

## 4.4 Utilisation de l'appareil

### 4.4.1 Fouets et crochets pétrisseurs

1. Insérez la fiche dans une prise de terre.
2. Assurez-vous que la vitesse sélectionnée est réglée sur « 0 ».
3. Appuyez sur le bouton marche/arrêt pour allumer l'appareil.

4. Appuyez sur la touche d'accélération pour sélectionner une vitesse.  
 (i) La minuterie numérique indique la durée de fonctionnement lorsque l'appareil est en marche.

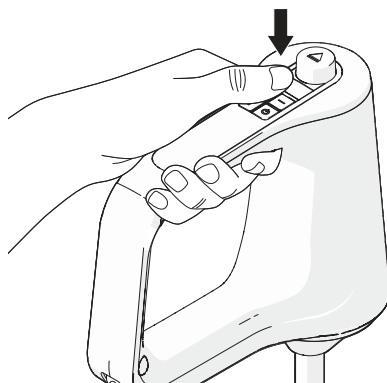

5. Décrivez des cercles avec l'appareil pour obtenir de meilleurs résultats.  
 6. Utilisez la touche de réduction de vitesse pour régler la vitesse sur « 0 ».  
 7. Appuyez sur le bouton marche/arrêt pour éteindre l'appareil.  
 (i) Pour utiliser la vitesse turbo, maintenez le bouton turbo enfoncé pendant la durée souhaitée. Dès que vous relâchez le turbo, la vitesse revient automatiquement à la vitesse précédemment réglée.

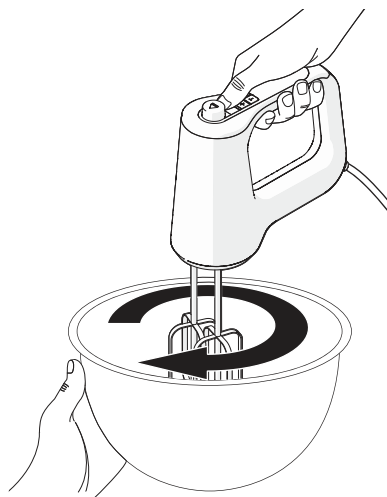

#### 4.4.2 Après utilisation

##### **AVERTISSEMENT !**

Ne placez jamais les accessoires sur la base de stockage sans le bol à mélanger.

1. Retirez la fiche de la prise.
2. Retirez l'appareil du bol à mélanger.
3. Appuyez sur le bouton d'éjection pour retirer les accessoires.

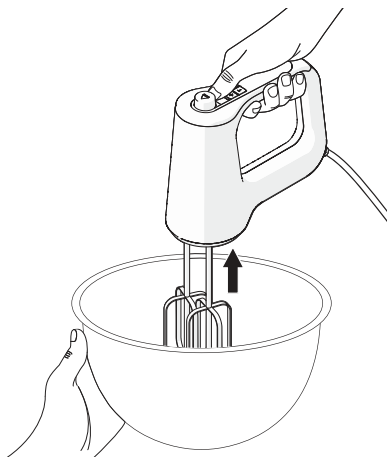

## **AVERTISSEMENT !**

Manipulez les accessoires tranchants avec précaution.

4. Nettoyez toutes les pièces comme décrit au chapitre 5. Nettoyage et entretien.

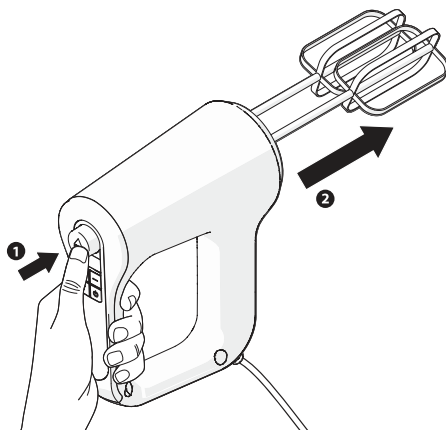

## **5. NETTOYAGE ET ENTRETIEN**

Avant de passer à l'entretien et au nettoyage de l'appareil, lisez attentivement les informations de sécurité énoncées dans le chapitre 1.

### **5.1 Nettoyage de l'appareil**

## **AVERTISSEMENT !**

RISQUE D'ÉLECTROCUTION DÙ À UN COURT-CIRCUIT. N'immergez jamais l'appareil dans l'eau ou dans d'autres liquides.  
RISQUE D'ÉLECTROCUTION DÙ À UN COURT-CIRCUIT. Retirez toujours la fiche de la prise avant de nettoyer l'appareil.

## **PRUDENCE !**

Laissez toujours l'appareil s'arrêter complètement avant de procéder à l'entretien ou au nettoyage.

## **ATTENTION !**

- Ne nettoyez jamais l'appareil avec des produits agressifs ou abrasifs ou avec des objets tranchants.
  - Ne placez jamais l'appareil ou les accessoires dans un lave-vaisselle.
  - Nettoyez l'appareil après chaque utilisation.
1. Nettoyez les parties suivantes avec de l'eau chaude et du liquide vaisselle :
    - Fouets
    - Crochets pétrisseurs

## **ATTENTION !**

Veillez à ce que le point d'attache du mixeur plongeant et le couvercle du hachoir ne soient pas mouillés afin de ne pas nuire au fonctionnement de l'appareil.

2. Nettoyez l'extérieur de l'appareil avec un chiffon doux et humide.
3. Séchez toutes les pièces avec un chiffon doux.
  - (i) Assurez-vous que toutes les pièces sont sèches avant de les réutiliser.

## 6. DÉPANNAGE

FR

PROBLÈME	CAUSE POSSIBLE	SOLUTION POSSIBLE
L'appareil ne peut pas être mis en marche.	La fiche n'est pas correctement branchée.	Branchez bien la fiche dans la prise.
	Le câble d'alimentation est défectueux.	Vous devez faire appel à un technicien qualifié. Contactez le service client.
L'appareil s'éteint.	L'appareil a surchauffé en raison de trop nombreuses utilisations successives.	Laissez l'appareil refroidir.
Les accessoires ne tournent pas ou donnent des à-coups.	L'appareil est défectueux.	Vous devez faire appel à un technicien qualifié. Contactez le service client.
	Le point de connexion est bloqué.	Vérifiez le point de connexion et nettoyez-le.
	Une vitesse inappropriée a été choisie.	Vérifiez le guide d'utilisation et choisissez la vitesse appropriée.
Les accessoires ne battent pas correctement.	L'accessoire est défectueux ou mal placé.	Vérifiez l'accessoire et remplacez-le si nécessaire.
	Une vitesse inappropriée a été choisie.	Vérifiez le guide d'utilisation et choisissez la vitesse appropriée.
Les accessoires se détachent pendant l'utilisation.	L'accessoire est défectueux ou mal placé.	Vérifiez l'accessoire et remplacez-le si nécessaire.
Les accessoires sont difficiles à desserrer ou à serrer.	Il y a une accumulation de pâte autour du point de connexion.	Vérifiez le point de connexion et nettoyez-le si nécessaire.
	L'accessoire est défectueux.	Vérifiez l'accessoire et remplacez-le si nécessaire.
	Le point de connexion est défectueux.	Vous devez faire appel à un technicien qualifié. Contactez le service client.
L'appareil fait beaucoup de bruit	L'accessoire est défectueux ou mal placé.	Vérifiez l'accessoire et remplacez-le si nécessaire.
	L'appareil est défectueux.	Vous devez faire appel à un technicien qualifié. Contactez le service client.

## 7. MISE HORS SERVICE

1. Retirez la fiche de la prise.
2. Nettoyez l'appareil. Suivez les instructions du chapitre 5. Nettoyage et entretien.
3. Retirez tous les accessoires et rangez-les séparément dans l'emballage d'origine.
4. Rangez l'appareil dans son emballage d'origine, dans un endroit sec et fermé.

## 8. MISE AU REBUT

### 8.1 Éliminer l'emballage

L'emballage est composé de différents matériaux. Lors de l'élimination de l'emballage, veillez à respecter la réglementation nationale et locale relative à l'élimination respectueuse de l'environnement des emballages.

### 8.2 Éliminer l'appareil



Les matériaux utilisés dans cet appareil et marqués de ce symbole sont recyclables. La marque indique que ce produit ne doit pas être éliminé avec les déchets ménagers dans l'ensemble de l'UE.



Ce symbole indique que l'appareil ne doit pas être jeté avec les autres déchets ménagers au sein de l'UE. En éliminant l'appareil correctement, vous contribuerez à prévenir les risques pour l'environnement et la santé humaine. Le recyclage des matériaux contribue à la préservation des ressources naturelles. Par conséquent, ne jetez pas les appareils électroniques mis au rebut avec les déchets ménagers. Lors de la mise au rebut de l'appareil, respectez les réglementations nationales et locales concernant la mise au rebut écologique des équipements électroniques. Vous pouvez également contacter Pierre lorsque vous ne souhaitez plus utiliser l'appareil ou vous pouvez retourner l'appareil dans un magasin Coolblue B.V. de votre choix.

### COORDONNÉES PIERRE

Pierre est une marque déposée de Wisepick productions B.V.

Le service client est joignable via : <https://www.coolblue.be/fr/service-client>

### WISEPICK PRODUCTIONS B.V.

Weena 664

3012 CN Rotterdam

Pays-Bas

# BENUTZERINFORMATION

<b>VORWORT</b>	49
<b>1. SICHERHEIT</b>	51
1.1 Sicherheitshinweise	51
1.2 Bestimmungsgemäße Verwendung und vorhersehbare nicht-bestimmungsgemäße Verwendung	53
<b>2. PRODUKTEIGENSCHAFTEN</b>	54
2.1 Technische Daten	54
2.2 Hauptteile und Standardaufsätze	54
2.3 Garantie	55
<b>3. INSTALLATION</b>	55
3.1 Anforderungen an den Aufstellungsort	55
3.2 Verpackung entfernen und kontrollieren	55
3.3 Reinigung vor dem ersten Gebrauch	55
3.4 Das Gerät zusammensetzen	55
3.4.1 Schneebesen und Knethaken	56
<b>4. VERWENDUNG</b>	57
4.1 Funktionsübersicht	57
4.2 Verwendungsrichtlinien	58
4.3 Zwischenreinigung	58
4.4 Bedienung des Geräts	58
4.4.1 Schneebesen und Knethaken	58
4.4.2 Nach dem Gebrauch	59
<b>5. REINIGUNG UND WARTUNG</b>	60
5.1 Das Gerät reinigen	60
<b>6. STÖRUNGEN UND LÖSUNGEN</b>	61
<b>7. LAGERUNG</b>	62
<b>8. ENTSORGUNG</b>	62
8.1 Verpackungsmaterial entsorgen	62
8.2 Das Gerät entsorgen	62

# VORWORT





## ÜBER DIESES DOKUMENT

- Pierre kann in keiner Weise für immaterielle Schäden an Ihnen oder anderen oder Sachschäden am Gerät, an Ihrem Eigentum oder am Eigentum anderer haftbar gemacht werden, die durch die Nichtbefolgung oder inkorrekte Befolgung der Anweisungen in dieser Anleitung entstanden sind.
- In den Warnhinweisen und Sicherheitsvorschriften in dieser Anleitung werden nicht alle möglichen Umstände und Situationen besprochen.
- Wenn Sie sich an unseren Kundendienst wenden, sollten Sie die Modellnummer zur Hand haben. Diese finden Sie auf dem Typenschild oder auf der Vorderseite dieser Anleitung.

## URSPRÜNGLICHE ANWEISUNGEN

- Diese Gebrauchsanleitung wurde ursprünglich auf Niederländisch verfasst. Alle anderen Sprachen sind übersetzte Dokumente. Bei Übersetzungsfehlern ist die niederländische Version maßgeblich.

## VERWENDETE SYMBOLE

SYMBOL	BESCHREIBUNG
 <b>GEFAHR!</b>	Weist auf Brandgefahr und/oder entzündliche Materialien hin.
 <b>WARNUNG!</b>	Zeigt eine gefährliche Situation an, die Ihnen oder anderen Personen schwere immaterielle Schäden zufügen kann, wenn sie nicht vermieden wird.
 <b>VORSICHT!</b>	Zeigt eine gefährliche Situation an, die Ihnen oder anderen Personen leichte immaterielle Schäden zufügen kann, wenn sie nicht vermieden wird.
 <b>ACHTUNG!</b>	Zeigt eine Situation an, die mit Sachschäden einhergehen kann.
 <b>ANMERKUNG</b>	Weist auf nützliche ergänzende Informationen hin.

## ANMERKUNG

Die neueste Version dieses Handbuchs finden Sie auch online unter [[www.coolblue.de](http://www.coolblue.de)], wenn Sie nach der Artikelnummer suchen.

## **URHEBERRECHT**

Die in dieser Gebrauchsanleitung abgebildeten Daten, darunter Texte, Fotos, Grafiken, Bildmarken, (Handels-)Namen und Logos, sind Eigentum von Pierre und unterliegen dem Urheberrecht, dem Markenrecht und/oder anderen geistigen Eigentumsrechten, es sei denn, diese Daten gehören einem Dritten. Ohne vorherige schriftliche Zustimmung von Pierre und/oder des Dritten, dem die Daten gehören, ist es nicht gestattet, den Inhalt der Gebrauchsanleitung ganz oder teilweise zu vervielfältigen, zu übertragen, zu verbreiten, zu speichern oder Dritten gegen Entgelt verfügbar zu machen.

DE

## **KONTAKTDATEN**

Pierre ist eine eingetragene Marke von Wisepick productions B.V.

Den Kundendienst erreichen Sie unter: <https://www.coolblue.de/kundendienst>

## **WISEPICK PRODUCTIONS B.V.**

Weena 664

3012 CN Rotterdam

Niederlande

# 1. SICHERHEIT

Stellen Sie sicher, dass Sie die Sicherheitsanweisungen vollständig gelesen und verstanden haben, bevor Sie das Gerät installieren, verwenden oder warten. So vermeiden Sie mögliche materielle und immaterielle Schäden bei Ihnen selbst oder anderen, am Gerät, an Ihrem sonstigen Eigentum oder am Eigentum anderer.

## 1.1 Sicherheitshinweise

### **WARNUNG!**

- Seien Sie immer aufmerksam und vorsichtig. Verwenden Sie keine elektrischen Geräte, wenn Sie unter Konzentrationsstörungen leiden, Ihnen das nötige Bewusstsein fehlt oder Sie unter dem Einfluss von Drogen, Alkohol oder Medikamenten stehen. Bei der Verwendung von Elektrogeräten kann schon die geringste Unachtsamkeit zu schweren Unfällen und Verletzungen führen.
- Achten Sie darauf, dass Sie die Anweisungen in dieser Anleitung vollständig gelesen und verstanden haben, bevor Sie das Gerät installieren oder verwenden. Bewahren Sie dieses Dokument für künftige Nachschlagezwecke auf, solange Sie das Gerät verwenden und/oder besitzen.
- Verwenden Sie das Produkt nur wie in dieser Anleitung beschrieben.
- Verwenden Sie das Gerät nicht, wenn ein Teil davon beschädigt oder defekt ist. Ein beschädigtes oder defektes Gerät ist sofort zu ersetzen. Ziehen Sie den Stecker aus der Steckdose und kontaktieren Sie den Kundendienst.
- Ziehen Sie nie am Netzkabel, um den Stecker aus der Steckdose zu ziehen. Nehmen Sie den Stecker immer fest in die Hand und ziehen Sie ihn gerade aus der Steckdose.
- Tauchen Sie das Gerät nie in Wasser oder andere Flüssigkeiten ein.
- Ziehen Sie immer den Stecker aus der Steckdose, bevor Sie das Gerät reinigen.
- Lassen Sie das Gerät nie unbeaufsichtigt, wenn es in Betrieb ist. Schalten Sie das Gerät aus und ziehen Sie den Netzstecker, bevor Sie die den Raum verlassen.
- Stellen Sie die Rührschüssel oder den Messbecher immer auf eine flache, stabile, hitze- und feuchtigkeitsbeständige Unterlage.

- Bewegen Sie das Gerät nicht, wenn es eingeschaltet ist.
- Stecken Sie keine Gegenstände oder Ihre Hände in das Gerät, wenn es in Gebrauch ist.
- Kontrollieren Sie vor dem Gebrauch, ob die Spannung auf dem Typenschild mit der Spannung der Steckdose übereinstimmt. Schließen Sie das Gerät nur an eine geerdete Steckdose an.
- Setzen Sie das Produkt nicht Hitze, direktem Sonnenlicht oder Feuchtigkeit aus.
- Verlegen Sie das Netzkabel nicht in der Nähe von Hitze, Öl, scharfen Kanten und beweglichen Teilen.
- Ziehen Sie den Netzstecker, wenn das Gerät nass oder feucht ist.
- Bedienen Sie das Gerät nicht mit nassen Händen.
- **ERSTICKUNGSGEFAHR.** Lassen Sie Kinder nie mit dem Verpackungsmaterial spielen. Das Verpackungsmaterial für Kinder unzugänglich aufbewahren.
- Stecken Sie keine Gegenstände in die rotierenden Haken, während die Maschine in Betrieb ist.
- Stecken Sie keine Gegenstände in die Rührschüssel oder den Messbecher, während das Gerät in Betrieb ist.
- Verwenden Sie das Produkt nicht zum Mixen von heißen oder warmen Zutaten und Lebensmitteln.
- Verwenden Sie das Produkt nicht zum Mixen von harten oder trockenen Zutaten oder Lebensmitteln.
- Stecken Sie den Stecker erst ein, nachdem Sie die erforderlichen Aufsätze angebracht haben.
- Achten Sie darauf, dass lange Haare und lose Kleidung während des Gebrauchs nicht in das Gerät gelangen können.
- Wickeln Sie das Stromkabel nie um das Gerät. Wickeln Sie das Stromkabel vor Gebrauch vollständig ab.
- Führen Sie keine Reparaturen am Gerät durch, die nicht in dieser Anleitung beschrieben sind. Das Gerät darf nur von einem autorisierten Servicetechniker repariert werden.
- Verwenden Sie ausschließlich das Netzkabel, das werkseitig am Gerät montiert ist. Ändern Sie das Netzkabel nicht.
- Tauschen Sie das Netzkabel nie selbst aus. Das Netzkabel darf nur von einem autorisierten Servicetechniker ausgetauscht werden.
- **STOLPERGEFAHR DURCH LOSE KABEL.** Lassen Sie das Netzkabel nie so hängen, dass jemand darüber stolpern oder versehentlich daran ziehen kann.

- Dieses Gerät ist nicht bestimmt für die Verwendung durch Personen (einschließlich Kindern) mit verminderten physischen, sensorischen oder geistigen Fähigkeiten oder mit einem Mangel an Erfahrung oder Kenntnis, es sei denn, sie stehen unter Aufsicht oder haben von einer für ihre Sicherheit verantwortlichen Person Anweisungen für den Gebrauch des Geräts erhalten.
- Reinigen Sie das Gerät nie mit aggressiven oder scheuernden Reinigungsmitteln oder scharfen Gegenständen.
- Lassen Sie das Gerät nie fallen und vermeiden Sie Stöße. Das Fallenlassen oder Stoßen des Geräts kann die korrekte Funktion des Geräts beeinträchtigen. Verwenden Sie das Gerät nicht, wenn das Gerät heruntergefallen ist.
- Reinigung und Pflege durch den Benutzer dürfen nicht unbeaufsichtigt von Kindern ausgeführt werden.
- Stellen Sie das Gerät nie in einen Geschirrspüler.
- Verwenden Sie nur die mit dem Produkt gelieferten Aufsätze.
- Stellen Sie die Aufsätze niemals ohne die Rührschüssel auf die Aufbewahrungsbasis.
- Vergewissern Sie sich vor der Verwendung, dass der Deckel des Fleischwolfs richtig aufgesetzt ist.
- Behandeln Sie die scharfen Aufsätze mit Vorsicht.

## **1.2 Bestimmungsgemäße Verwendung und vorhersehbare nicht-bestimmungsgemäße Verwendung**

- Dieses Gerät ist für das Mixen, Schlagen und Aufschlagen sowie Kneten von Zutaten und Lebensmitteln bestimmt.
- Dieses Gerät ist ausschließlich für die Verwendung im Haus gedacht.
- Dieses Gerät ist für den Hausgebrauch bestimmt.
- Dieses Gerät ist nicht für den kommerziellen Gebrauch bestimmt.
- Dieses Gerät ist nicht für das Mixen, Schlagen und Aufschlagen von heißen, harten oder trockenen Zutaten und Lebensmitteln bestimmt.
- Dieses Gerät ist nicht bestimmt für die Verwendung durch Personen (einschließlich Kindern) mit verminderten physischen, sensorischen oder geistigen Fähigkeiten oder mit einem Mangel an Erfahrung oder Kenntnis, es sei denn, sie stehen unter Aufsicht oder haben von einer für ihre Sicherheit verantwortlichen Person Anweisungen für den Gebrauch des Geräts erhalten.

- Dieses Gerät darf nicht von Kindern unter 8 Jahren verwendet werden.
- Jede andere als die in dieser Anleitung beschriebene Verwendung des Geräts gilt als nicht bestimmungsgemäße Verwendung und kann zu Sachschäden und immateriellen Schäden bei Ihnen selbst oder anderen, am Gerät, an Ihrem sonstigen Eigentum oder am Eigentum anderer sowie zum Erlöschen der Garantie führen.

## 2. PRODUKTEIGENSCHAFTEN

### 2.1 Technische Daten

Typ des Standmixers	PHM5000
Abmessungen (L x B x H)	20,15 x 8,47 x 31 cm
Nennspannung	220-240 V
Stromverbrauch	800 W
Kabellänge	80 cm
Maximale Betriebsdauer ohne Zutaten	15 Sekunden

### 2.2 Hauptteile und Standardaufsätze

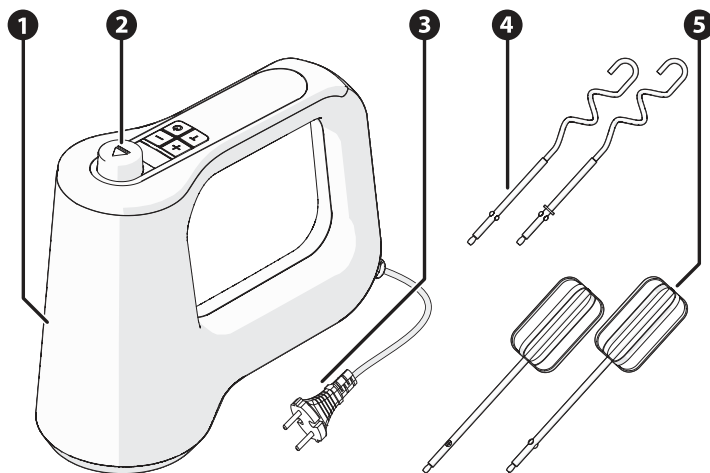

1. Handmixer
2. Bedienfeld
3. Stecker
4. Kneithaken
5. Schneebesens

## 2.3 Garantie

Auf dieses Gerät wird Garantie von drei Jahren ab dem Kaufdatum gewährt. Weitere Informationen zu den Garantiebedingungen finden Sie auf [www.coolblue.de/kundendienst](http://www.coolblue.de/kundendienst). In jedem Fall müssen Sie über den Kaufbeleg mit Kauf- und/oder Lieferdatum verfügen, um die Garantie in Anspruch nehmen zu können.

# 3. INSTALLATION

Lesen Sie die Sicherheitsinformationen in Kapitel 1 genau durch, bevor Sie das Gerät installieren.

## 3.1 Anforderungen an den Aufstellungsort

Stellen Sie das Gerät an einer Stelle auf, die den folgenden Bedingungen genügt:

- Eine flache, stabile, hitze- und feuchtigkeitsbeständige Unterlage.
- Kein direktes Sonnenlicht.
- Nicht direkt neben Wärmequellen wie Öfen oder Herden.

## 3.2 Verpackung entfernen und kontrollieren

Überprüfen Sie, ob alle Teile vorhanden sind und ob weder das Gerät noch die Aufsätze Beschädigungen aufweisen.

Sollten Teile fehlen oder beschädigt sein, kontaktieren Sie bitte Coolblue: [www.coolblue.de/kundendienst](http://www.coolblue.de/kundendienst)

## 3.3 Reinigung vor dem ersten Gebrauch

1. Reinigen Sie die folgenden Teile mit warmem Wasser und Geschirrspülmittel:
  - Schneebesen
  - Knethaken
2. Reinigen Sie die Außenseite des Geräts mit einem weichen, feuchten Tuch.
3. Trocknen Sie alle Teile mit einem weichen Tuch ab.

## 3.4 Das Gerät zusammensetzen

Halten Sie das Gerät mit einer Hand gut fest.

### ACHTUNG!

Behandeln Sie die scharfen Aufsätze mit Vorsicht.

Überprüfen Sie immer, ob die Aufsätze ordentlich befestigt sind, um Schäden zu vermeiden.

### 3.4.1 Schneebesen und Knethaken

1. Setzen Sie den Schneebesen oder Knethaken in die Anschlussstelle ein und drücken Sie ihn, bis er einrastet.

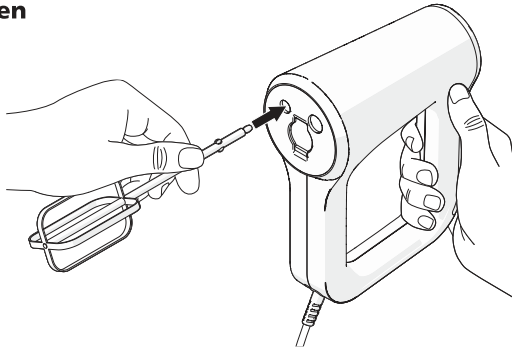

2. Setzen Sie den zweiten Schneebesen oder Knethaken in die Anschlussstelle ein und drücken Sie ihn, bis er einrastet.
3. Füllen Sie die Rührschüssel mit den gewünschten Zutaten.

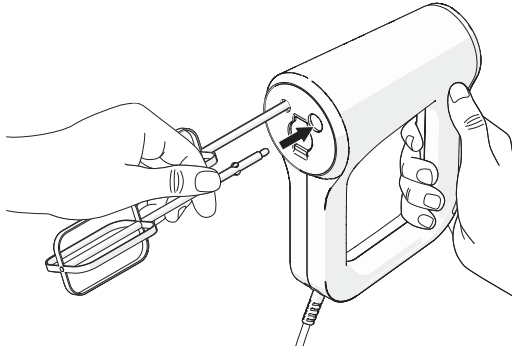

#### **! ACHTUNG!**

GEFAHR VON BESCHÄDIGUNGEN AM GERÄT:  
Siehe Kapitel 4.2 für die Verwendungsrichtlinien.

4. Halten Sie die Rührschüssel mit einer Hand fest.
5. Bringen Sie die Aufsätze in die Rührschüssel.

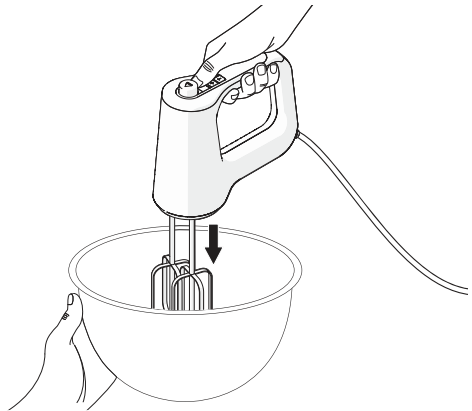

## 4. VERWENDUNG

### **WARNUNG!**

#### GEFAHR DURCH BEWEGLICHE TEILE

- Stecken Sie Gegenstände oder Ihre Hände nicht in die rotierenden Haken, während das Gerät arbeitet.
- Stecken Sie keine Gegenstände in die Rührschüssel oder den Messbecher, während das Gerät in Betrieb ist.
- Verwenden Sie das Produkt nicht zum Mixen von heißen oder warmen Zutaten und Lebensmitteln.
- Verwenden Sie das Produkt nicht zum Mixen von harten oder trockenen Zutaten oder Lebensmitteln.
- Die Aufsätze können sich kurz nach dem Anhalten weiterbewegen. Berühren Sie die Aufsätze erst, wenn sie vollständig zum Stillstand gekommen sind.
- Stecken Sie den Stecker nur dann in die Steckdose, wenn die Geschwindigkeit auf 0 eingestellt ist.

### **ACHTUNG!**



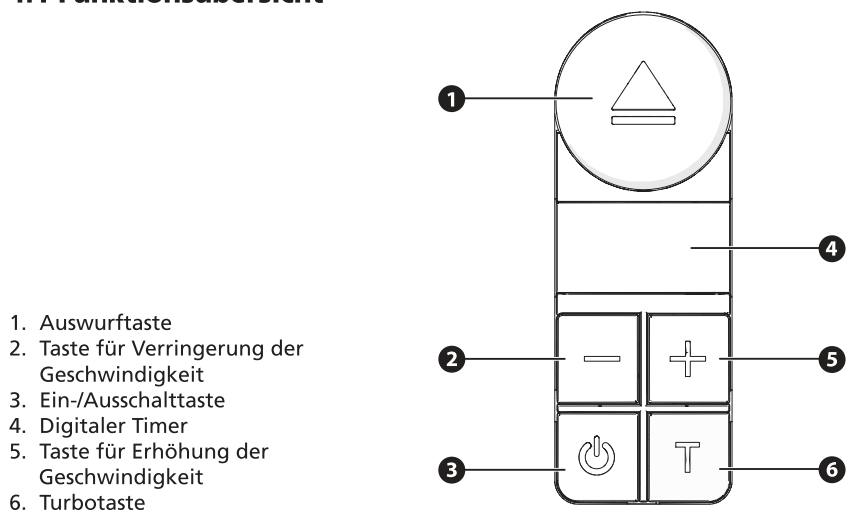

- Die maximale Betriebsdauer für den Fleischwolf ist 5 Sekunden. Lassen Sie das Gerät danach mindestens 10 Minuten lang abkühlen.
- Die maximale Betriebsdauer für Schneebesen, Stabmixer und Knethaken ist 5 Minuten. Lassen Sie das Gerät danach mindestens 20 Minuten lang abkühlen.
- Die maximale Betriebsdauer des Geräts ohne Zutaten ist 15 Sekunden. Lassen Sie das Gerät danach mindestens 10 Minuten lang abkühlen.
- Verwenden Sie das Gerät nur gemäß den in dieser Anleitung angegebenen Verwendungsrichtlinien.
- Das Produkt kann beim ersten Gebrauch einen verbrannten Geruch abgeben. Das ist normal. Der Geruch verschwindet nach einiger Zeit.

### 4.1 Funktionsübersicht



1. Auswurf-taste
2. Taste für Verringerung der Geschwindigkeit
3. Ein-/Ausschalt-taste
4. Digitaler Timer
5. Taste für Erhöhung der Geschwindigkeit
6. Turbotaste

## 4.2 Verwendungsrichtlinien

GESCHWINDIGKEIT	AUFSATZ	ART DER MISCHUNG
1		Schwere Mischungen; Pizzateig, Brotteig, Plätzchenteig
2		Mittelschwere Mischungen; Pfannkuchenteig, Rührteig, Quarkkuchen, Suppe
3		Leichte Mischungen; Ei, Schlagsahne, Konditorcreme, Suppe
4		Leichte Mischungen; Ei, Schlagsahne, Konditorcreme
Turbo		Turbo; Smoothie, Milchshake, Schlagsahne

(i) Beginnen Sie bei Flüssigkeiten und Mischungen immer mit niedriger Geschwindigkeit. Erhöhen Sie die Geschwindigkeit in dem Maße, wie die Zutaten besser vermischt sind.

## 4.3 Zwischenreinigung

1. Füllen Sie den Fleischwolf, die Rührschüssel oder den Messbecher zur Hälfte mit lauwarmem Wasser.
2. Lassen Sie das Gerät 10 Sekunden lang auf Stufe 4 laufen, um die Aufsätze zwischendurch zu reinigen.

## 4.4 Bedienung des Geräts

### 4.4.1 Schneebeesen und Knethaken

1. Stecken Sie den Stecker in eine geerdete Steckdose.
2. Vergewissern Sie sich, dass die Geschwindigkeit auf „0“ eingestellt ist.
3. Drücken Sie auf die Ein-/Ausschalttaste, um das Gerät einzuschalten.

- Drücken Sie die Taste für die Erhöhung der Geschwindigkeit, um eine Geschwindigkeit auszuwählen.

(i) Der digitale Timer zeigt die Betriebsdauer an, wenn das Gerät eingeschaltet ist.

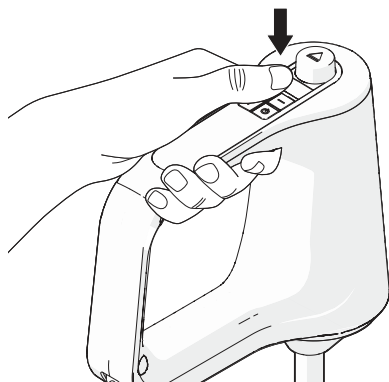

- Die besten Ergebnisse erzielen Sie, wenn Sie das Gerät im Kreis drehen.
- Verwenden Sie die Taste für die Verringerung der Geschwindigkeit, um die Geschwindigkeit auf „0“ einzustellen.
- Drücken Sie auf die Ein-/Ausschalttaste, um das Gerät auszuschalten.

(i) Um die Turbogeschwindigkeit zu nutzen, halten Sie die Turbotaste für die gewünschte Zeit gedrückt. Sobald Sie die Turbotaste loslassen, kehrt die Geschwindigkeit zur zuvor eingestellten Geschwindigkeit zurück.

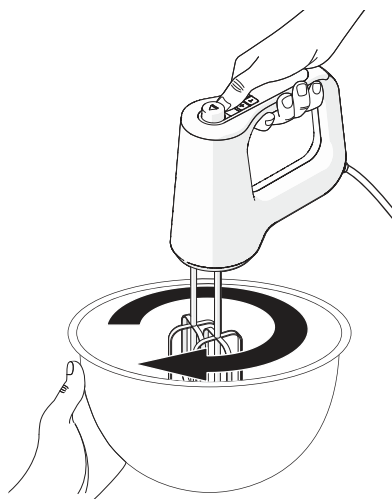

#### 4.4.2 Nach dem Gebrauch



### WARNUNG!

Stellen Sie die Aufsätze niemals ohne die Rührschüssel auf die Aufbewahrungsbasis.

- Ziehen Sie den Stecker aus der Steckdose.
- Nehmen Sie das Gerät aus der Rührschüssel heraus.

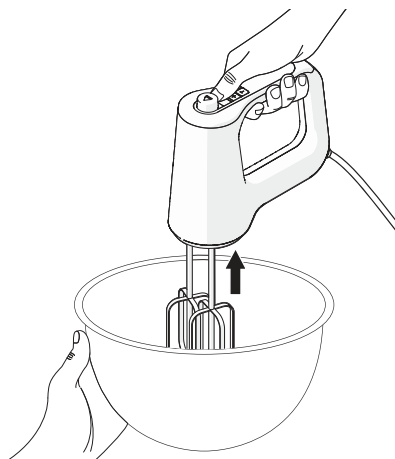

3. Drücken Sie die Auswurf-taste, um die Aufsätze zu entfernen.

### **WARNUNG!**

Behandeln Sie die scharfen Aufsätze mit Vorsicht.

4. Reinigen Sie alle Teile wie in Kapitel 5 beschrieben. Reinigung und Wartung.

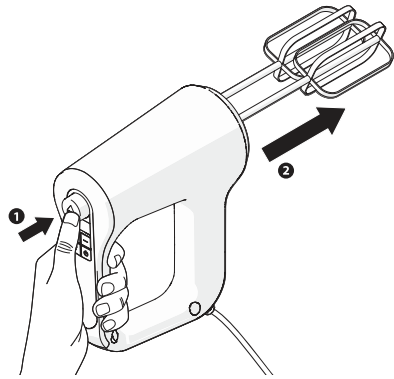

## **5. REINIGUNG UND WARTUNG**

Lesen Sie die Sicherheitsinformationen in Kapitel 1 aufmerksam durch, bevor Sie das Gerät warten und reinigen.

### **5.1 Das Gerät reinigen**

#### **WARNUNG!**

- STROMSCHLAGGEFAHR DURCH KURZSCHLUSS. Tauchen Sie das Gerät nie in Wasser oder andere Flüssigkeiten ein.
- STROMSCHLAGGEFAHR DURCH KURZSCHLUSS. Ziehen Sie immer den Stecker aus der Steckdose, bevor Sie das Gerät reinigen.

#### **VORSICHT!**

Lassen Sie das Gerät immer vollständig zum Stillstand kommen, bevor Sie es warten oder reinigen.

#### **ACHTUNG!**

- Reinigen Sie das Gerät nie mit aggressiven oder scheuernden Reinigungsmitteln oder scharfen Gegenständen.
- Stellen Sie das Gerät oder die Aufsätze nie in einen Geschirrspüler.
- Reinigen Sie das Gerät nach jedem Gebrauch.

1. Reinigen Sie die folgenden Teile mit warmem Wasser und Geschirrspülmittel:
  - Schneebesen
  - Knethaken

#### **ACHTUNG!**

Achten Sie darauf, dass der Befestigungspunkt des Stabmixers und der Deckel des Fleischwolfs nicht nass werden, um den Betrieb nicht zu beeinträchtigen.

2. Reinigen Sie die Außenseite des Geräts mit einem weichen, feuchten Tuch.
3. Trocknen Sie alle Teile mit einem weichen Tuch ab.
  - (i) Stellen Sie sicher, dass alle Teile trocken sind, bevor Sie sie wieder verwenden.

## 6. STÖRUNGEN UND LÖSUNGEN

PROBLEM	MÖGLICHE URSACHE	MÖGLICHE LÖSUNG
Das Gerät kann nicht eingeschaltet werden.	Der Netzstecker ist nicht richtig eingesteckt.	Stecken Sie den Netzstecker ordentlich in die Steckdose.
	Das Stromkabel ist defekt.	Zur Lösung des Problems wird ein zugelassener Servicetechniker benötigt. Bitte kontaktieren Sie unseren Kundendienst.
Das Gerät schaltet sich aus.	Das Gerät ist durch zu häufigen Gebrauch in Folge überhitzt.	Lassen Sie das Gerät abkühlen.
Aufsätze drehen sich nicht oder ruckeln.	Das Gerät ist defekt.	Zur Lösung des Problems wird ein zugelassener Servicetechniker benötigt. Bitte kontaktieren Sie unseren Kundendienst.
	Die Anschlussstelle ist blockiert.	Überprüfen Sie die Anschlussstelle und reinigen Sie sie.
	Es wurde eine ungeeignete Geschwindigkeit gewählt.	Konsultieren Sie die Verwendungsrichtlinien und wählen Sie eine geeignete Geschwindigkeit.
Die Aufsätze schlagen nicht richtig.	Der Aufsatz ist defekt oder falsch angebracht.	Überprüfen Sie den Aufsatz und ersetzen Sie ihn gegebenenfalls.
	Es wurde eine ungeeignete Geschwindigkeit gewählt.	Konsultieren Sie die Verwendungsrichtlinien und wählen Sie eine geeignete Geschwindigkeit.
Die Aufsätze lösen sich während des Gebrauchs.	Der Aufsatz ist defekt oder falsch angebracht.	Überprüfen Sie den Aufsatz und ersetzen Sie ihn gegebenenfalls.
Die Aufsätze lassen sich nur schwer lösen oder einrasten.	Um die Anschlussstelle herum hat sich Teig angesammelt.	Überprüfen Sie die Anschlussstelle und reinigen Sie sie gegebenenfalls.
	Der Aufsatz ist defekt.	Überprüfen Sie den Aufsatz und ersetzen Sie ihn gegebenenfalls.
	Die Anschlussstelle ist defekt.	Zur Lösung des Problems wird ein zugelassener Servicetechniker benötigt. Bitte kontaktieren Sie unseren Kundendienst.

PROBLEM	MÖGLICHE URSACHE	MÖGLICHE LÖSUNG
Das Gerät macht mehr Geräusche als sonst.	Der Aufsatz ist defekt oder falsch angebracht.	Überprüfen Sie den Aufsatz und ersetzen Sie ihn gegebenenfalls.
	Das Gerät ist defekt.	Zur Lösung des Problems wird ein zugelassener Servicetechniker benötigt. Bitte kontaktieren Sie unseren Kundendienst.

## 7. LAGERUNG

1. Ziehen Sie den Stecker aus der Steckdose.
2. Reinigen Sie das Gerät. Befolgen Sie die Anweisungen in Kapitel 5. Reinigung und Wartung.
3. Entfernen Sie alle Aufsätze und lagern Sie sie separat in der Originalverpackung.
4. Bewahren Sie das Gerät in der Originalverpackung in einem trockenen und geschlossenen Raum auf.

## 8. ENTSORGUNG

### 8.1 Verpackungsmaterial entsorgen

Das Verpackungsmaterial besteht aus verschiedenen Materialien. Befolgen Sie bei der Entsorgung des Verpackungsmaterials die nationalen und lokalen Vorschriften bezüglich der umweltfreundlichen Entsorgung von Verpackungsmaterial.

### 8.2 Das Gerät entsorgen



Die in diesem Gerät verwendeten Materialien, die mit diesem Symbol gekennzeichnet sind, sind recycelbar. Das Zeichen weist darauf hin, dass dieses Produkt in der gesamten EU nicht über den Hausmüll entsorgt werden darf.



Dieses Symbol zeigt an, dass das Gerät innerhalb der EU nicht mit anderen Haushaltsabfällen entsorgt werden darf. Indem Sie das Gerät sachgerecht entsorgen, tragen Sie dazu bei, mögliche Gefahren für die Umwelt und die menschliche Gesundheit zu vermeiden. Das Recycling von Materialien trägt zur Erhaltung der natürlichen Ressourcen bei. Entsorgen Sie ausrangierte elektronische Geräte daher nicht mit dem Hausmüll. Befolgen Sie bei der Entsorgung des Geräts die nationalen und lokalen Vorschriften bezüglich der umweltfreundlichen Entsorgung von Elektrogeräten. Sie können auch Kontakt mit Pierre aufnehmen, wenn Sie das Gerät nicht mehr verwenden möchten, oder Sie können das Gerät in einer Coolblue-Filiale Ihrer Wahl abgeben.

**KONTAKTINFORMATIONEN PIERRE**

Pierre ist eine eingetragene Marke von Wisepick productions B.V.

Den Kundendienst erreichen Sie unter: <https://www.coolblue.de/kundendienst>

**WISEPICK PRODUCTIONS B.V.**

Weena 664

3012 CN Rotterdam

Niederlande

# **PIERRE**

**Pierre is a registered trademark of Wisepick productions B.V.  
Weena 664  
3012CN, Rotterdam  
The Netherlands**

**[www.coolblue.nl/klantenservice](http://www.coolblue.nl/klantenservice) / [www.coolblue.be/nl/klantenservice](http://www.coolblue.be/nl/klantenservice)  
[www.coolblue.be/fr/service-client](http://www.coolblue.be/fr/service-client) / [www.coolblue.de/kundendienst](http://www.coolblue.de/kundendienst)**