

# PIERRE

NL - Gebruikshandleiding

## Melkopschuimer

PMF3000 zwart

**EN - User manual** 16  
Milk frother (black)

**FR - Notice d'utilisation** 29  
Mousseur à lait (noir)

**DE - Benutzerinformation** 42  
Milchaufschäumer (schwarz)



# GEBRUIKSHANDLEIDING

<b>VOORWOORD</b>	4
<b>1. VEILIGHEID</b>	6
1.1 Veiligheidswaarschuwingen en -voorschriften	6
1.2 Bedoeld gebruik en te verwachten onbedoeld gebruik	8
<b>2. PRODUCTEIGENSCHAPPEN</b>	9
2.1 Technische gegevens	9
2.2 Hoofdonderdelen	9
2.3 Garantie	9
<b>3. INSTALLATIE</b>	10
3.1 Eisen aan de plaats van installatie	10
3.2 Het apparaat uitpakken	10
3.3 Het apparaat klaarmaken voor gebruik	10
<b>4. GEBRUIK</b>	11
4.1 Bedieningspaneel	11
4.2 Overzicht van functies	11
4.2.1 Melk opwarmen en opschuimen: dikke schuimlaag	12
4.2.2 Melk opwarmen en opschuimen: dunne schuimlaag	12
4.2.3 Melk opwarmen zonder opschuimen	12
4.2.4 Melk opschuimen zonder opwarmen	13
<b>5. REINIGING EN ONDERHOUD</b>	13
5.1 Het apparaat reinigen	13
<b>6. STORINGEN EN OPLOSSINGEN</b>	14
6.1 Storingen oplossen	14
<b>7. TRANSPORT EN OPSLAG</b>	14
<b>8. AFVOEREN</b>	15
8.1 Verpakkingsmateriaal afvoeren	15
8.2 Het apparaat afvoeren	15

# VOORWOORD

## OVER DIT DOCUMENT

- Wisepick Productions B.V. kan op geen enkele wijze aansprakelijk worden gesteld voor immateriële schade aan u of aan anderen, of materiële schade aan het apparaat, uw eigendommen of eigendommen van anderen ontstaan door het niet of niet juist opvolgen van de instructies in deze handleiding.
- In de waarschuwingen en veiligheidsvoorschriften in deze handleiding worden niet alle mogelijke omstandigheden en situaties besproken.
- Als u contact opneemt met onze klantenservice, zorg er dan voor dat u het modelnummer gereed heeft. De informatie vindt u op het typeplaatje of op de voorzijde van deze handleiding.

## OORSPRONKELIJKE INSTRUCTIES

Deze handleiding is oorspronkelijk geschreven in het Nederlands. Alle andere talen zijn vertaalde documenten. In geval van vertaalfouten, is de Nederlandse versie leidend.

## GEBRUIKTE SYMBOLEN

SYMBOOL	OMSCHRIJVING
 <b>GEVAAR!</b>	Duidt op brandgevaar en/of brandbare materialen.
 <b>WAARSCHUWING!</b>	Duidt op een gevaarlijke situatie die, indien deze niet wordt vermeden, kan leiden tot ernstige immateriële schade aan u of anderen.
 <b>VOORZICHTIG!</b>	Duidt op een gevaarlijke situatie die, indien deze niet wordt vermeden, kan leiden tot lichte immateriële schade aan u of anderen.
 <b>LET OP!</b>	Duidt op een situatie die verband houdt met materiële schade.
 <b>OPMERKING</b>	Duidt op nuttige, aanvullende informatie.

## **OPMERKING**

U kunt de laatste versie van deze handleiding ook online terugvinden, op [www.coolblue.nl](http://www.coolblue.nl) als u zoekt op het artikelnummer.

## **AUTEURSRECHT**

De in deze handleiding afgebeelde gegevens, waaronder begrepen teksten, foto's, grafische tekeningen, beeldmerken, (handels)namen en logo's, zijn eigendom van Wisepick Productions B.V. en worden beschermd door het auteursrecht, merkenrecht en/of enig ander intellectueel eigendomsrecht, tenzij deze gegevens toebehoren aan een derde. Het is u nimmer toegestaan de inhoud van de handleiding geheel of gedeeltelijk te reproduceren, over te dragen, te verspreiden, te bewaren of tegen vergoeding beschikbaar te stellen aan derden, zonder de voorafgaande schriftelijke toestemming van Wisepick Productions B.V. en/of de derde waar de gegevens aan toebehoren.

**CONTACTGEGEVENS**

Pierre is een geregistreerd merk van Wisepick Productions B.V. De klantenservice kunt u bereiken via: [www.coolblue.nl/klantenservice](http://www.coolblue.nl/klantenservice)

A black square containing the white letters 'NL' in a bold, sans-serif font, oriented vertically.**WISEPICK PRODUCTIONS B.V.**

Weena 664  
3012 CN Rotterdam  
Nederland

# 1. VEILIGHEID

Zorg dat u de veiligheidsinstructies volledig heeft gelezen en begrepen, voordat u het apparaat installeert, gebruikt of onderhoudt. Zo voorkomt u mogelijke materiële schade en immateriële schade aan u of aan anderen, het apparaat, uw andere eigendommen of eigendommen van anderen.

## 1.1 Veiligheidswaarschuwingen en -voorschriften

### **WAARSCHUWING!**

- Wees altijd alert en voorzichtig. Gebruik geen elektrische apparaten als u last heeft van concentratiestoornissen of het nodige bewustzijn mist, of als u onder invloed bent van drugs, alcohol of medicijnen. Zelfs de geringste onoplettendheid kan leiden tot ernstige ongevallen en verwondingen bij het gebruik van elektrische apparaten.
- Zorg ervoor dat u de instructies in deze handleiding volledig gelezen en begrepen heeft voordat u het apparaat installeert of gebruikt. Bewaar dit document voor toekomstig gebruik zolang u het apparaat gebruikt en/of in bezit heeft.
- Gebruik het product alleen zoals beschreven in deze handleiding.
- Gebruik het apparaat niet als een onderdeel beschadigd of defect is. Vervang een beschadigd of defect apparaat onmiddellijk. Haal de stekker uit het stopcontact en neem contact op met de klantenservice of gooi het product op een milieuvriendelijke wijze weg.
- Trek nooit aan de stroomkabel om de stekker uit het stopcontact te trekken. Neem de stekker altijd stevig vast en trek hem recht uit het stopcontact.
- Dompel het apparaat nooit onder in water of andere vloeistoffen.
- Haal altijd de stekker uit het stopcontact voordat u het apparaat schoonmaakt.
- Laat het apparaat nooit onbeheerd achter wanneer het apparaat in gebruik is. Schakel het apparaat uit en haal de stekker uit het stopcontact als u de ruimte verlaat.
- Plaats het apparaat op een vlakke, stabiele, hitte- en vochtbestendige ondergrond.
- Verplaats het apparaat niet wanneer het apparaat ingeschakeld is of nog heet is.

- Steek geen voorwerpen of uw handen in het apparaat als dit in gebruik is.
- Controleer voordat u het apparaat gaat gebruiken of het voltage op het typeplaatje overeenkomt met het voltage van het stopcontact. Sluit het apparaat alleen aan op een geaard stopcontact.
- Gebruik nooit een timer of een aparte afstandsbediening die het apparaat automatisch inschakelt.
- VERSTIKKINGSGEVAAR. Laat kinderen nooit met het verpakkingsmateriaal spelen. Houd het verpakkingsmateriaal buiten bereik van kinderen.

### ⚠ **VOORZICHTIG!**

**STRUIKELGEVAAR DOOR LOSHANGENDE KABELS.** Laat de voedingskabel nooit hangen op een manier dat iemand er over kan struikelen of er per ongeluk aan kan trekken.

**VERBRANDINGSGEVAAR DOOR HITTE.**

- Raak de hete onderdelen van het apparaat nooit aan. Raak alleen het bedieningspaneel aan of wacht tot het apparaat volledig afgekoeld is.
- Laat het apparaat altijd volledig afkoelen en haal de stekker uit het geaarde stopcontact voordat u het apparaat onderhoudt of reinigt.

**VERBRANDINGSGEVAAR DOOR STOOM.**

Wees voorzichtig bij het openen van het deksel, er kan hete stoom ontsnappen.

### ⚠ **LET OP!**

- Reinig het apparaat nooit met agressieve of schurende schoonmaakmiddelen, of scherpe voorwerpen.
- Laat het apparaat nooit vallen en vermijd stoten. Het laten vallen of stoten van het apparaat kan de correcte werking van het apparaat beïnvloeden. Gebruik het apparaat niet als het apparaat is gevallen.
- Vul het product niet met andere vloeistoffen dan melk of water.
- Plaats het apparaat nooit in een vaatwasser.

## 1.2 Bedoeld gebruik en te verwachten onbedoeld gebruik

- Dit apparaat is bedoeld voor het opschuimen en verwarmen van melk.
- Dit apparaat is uitsluitend bedoeld voor gebruik binnenshuis.
- Dit apparaat is bedoeld voor huishoudelijk gebruik.
- Dit apparaat is niet bedoeld voor gebruik door personen (waaronder kinderen) met beperkte fysieke, sensorische of geestelijke capaciteiten of met gebrek aan ervaring en kennis, tenzij ze onder toezicht staan of instructies betreffende het gebruik van het apparaat hebben ontvangen van iemand die verantwoordelijk is voor hun veiligheid.
- Dit apparaat mag niet gebruikt worden door kinderen jonger dan 8 jaar.
- Elk ander gebruik van het apparaat dan beschreven in deze handleiding wordt beschouwd als onbedoeld gebruik en kan leiden tot materiële schade en immateriële schade aan u of aan anderen, het apparaat, uw andere eigendommen of eigendommen van anderen en het vervallen van de garantie.

## 2. PRODUCTEIGENSCHAPPEN

### 2.1 Technische gegevens

Type melkopschuimer	Elektrische melkopschuimer
Afmetingen (l x b x h)	10,5 x 10,5 x 20,3 cm
Vermogen	220 – 240 V ~ 50 – 60 Hz 500 W
Inhoud melkhouder	500 ml
Snoerlengte	80 cm
Maximaal vulniveau opwarmen	300 ml
Maximaal vulniveau opschuimen	150 ml
Minimaal vulniveau	75 ml

### 2.2 Hoofdonderdelen

1. Deksel
2. Melkhouder
3. Bedieningspaneel
4. Sokkel
5. Opzetstuk voor melkschuim
6. Voedingskabel

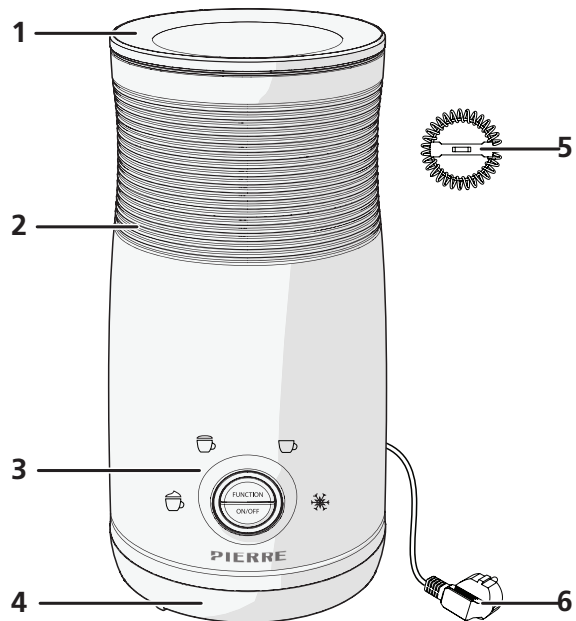

### 2.3 Garantie

Dit apparaat wordt geleverd met een garantieperiode van 3 jaar na aankoop. Ga voor meer informatie over de garantievoorwaarden naar [www.coolblue.nl/klantenservice](http://www.coolblue.nl/klantenservice). U dient in ieder geval te beschikken over de aankoopbon met koop- en/of leverdatum om aanspraak te kunnen maken op de garantie.

## 3. INSTALLATIE

Neem voordat u het apparaat installeert nauwkeurig de veiligheidsinformatie uit hoofdstuk 1 door.

### 3.1 Eisen aan de plaats van installatie

Plaats het apparaat op een locatie die aan de volgende voorwaarden voldoet:

- Een vlakke, stabiele, hitte- en vochtbestendige ondergrond.
- Niet in direct zonlicht.
- Niet direct naast warmtebronnen zoals kachels of fornuizen.
- Voldoende vrije ruimte aan de bovenkant van het apparaat, omdat opstijgende warmte schade kan veroorzaken.

### 3.2 Het apparaat uitpakken



#### **WAARSCHUWING!**

**VERSTIKKINGSGEVAAR.** Laat kinderen nooit met het verpakkingsmateriaal spelen. Houd het verpakkingsmateriaal buiten bereik van kinderen. Controleer of alle onderdelen aanwezig zijn en of het apparaat en de accessoires geen beschadigingen vertonen. Indien er onderdelen ontbreken of beschadigd zijn, neem dan contact op met Coolblue: [www.coolblue.nl/klantenservice](http://www.coolblue.nl/klantenservice)

### 3.3 Het apparaat klaarmaken voor gebruik

1. Reinig de volgende onderdelen met warm water en afwasmiddel:
  - Deksel
  - Opzetstuk voor melkschuim
  - Binnenkant van de melkhouder
2. Maak de buitenkant van het apparaat schoon met een zachte, vochtige doek.
3. Maak alle onderdelen droog met een zachte doek.
4. Steek de stekker van het apparaat in het stopcontact.

## 4. GEBRUIK

Neem voordat u het apparaat gebruikt nauwkeurig de veiligheidsinformatie uit hoofdstuk 1 door.

### 4.1 Bedieningspaneel

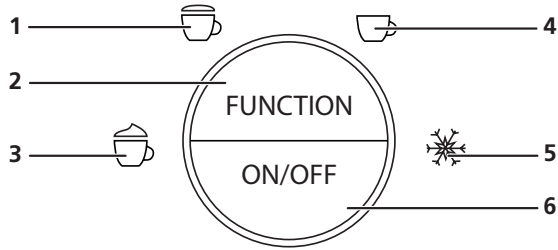

1. Icoon kopje dunne schuimlaag: de stand voor het opwarmen en licht opschuimen van melk.
2. FUNCTION-knop: voor het selecteren van een van de vier standen.
3. Icoon kopje dikke schuimlaag: de stand voor het opwarmen en stevig opschuimen van melk.
4. Icoon kopje zonder schuimlaag: de stand voor het opwarmen van melk zonder opschuimen.
5. Icoon sneeuwvlok: de stand voor het opschuimen van melk zonder opwarmen.
6. ON/OFF-knop: voor het in-/uitschakelen van het apparaat.

### 4.2 Overzicht van functies

7. Maximaal vulniveau verwarmen
8. Maximaal vulniveau opschuimen
9. Minimaal vulniveau

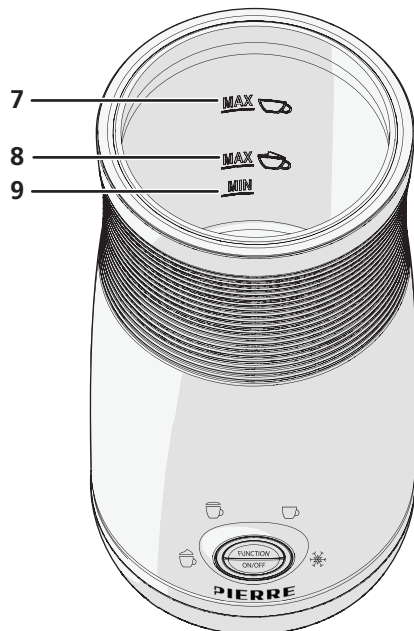

### 4.2.1 Melk opwarmen en opschuimen: dikke schuimlaag

1. Haal de deksel eraf.
2. Plaats het opzetstuk voor melkschuim op de bodem van de melkhouder.
3. Vul de melkhouder met minimaal 75 ml en maximaal 150 ml melk.
4. Doe de deksel er weer op.
5. Druk 1 keer op de FUNCTION-knop.

Het icoon van een kopje met een dikke schuimlaag  licht op. Het lampje rondom het bedieningspaneel kleurt rood bij dit icoon om aan te geven dat de melk wordt opgewarmd en opgeschuimd.

6. Druk op de ON/OFF-knop om het apparaat te starten. Het apparaat stopt automatisch als de melk is opgewarmd en opgeschuimd.

#### **OPMERKING**

Tijdens gebruik kunt u de melkopschuimer op elk moment stoppen door op de ON/OFF-knop te drukken.

### 4.2.2 Melk opwarmen en opschuimen: dunne schuimlaag

1. Haal de deksel eraf.
2. Plaats het opzetstuk voor melkschuim op de bodem van de melkhouder.
3. Vul de melkhouder met minimaal 75 ml en maximaal 150 ml melk.
4. Doe de deksel er weer op.
5. Druk 2 keer op de FUNCTION-knop.

Het icoon van een kopje met een dunne schuimlaag  licht op. Het lampje rondom het bedieningspaneel kleurt rood bij dit icoon om aan te geven dat de melk wordt opgewarmd en opgeschuimd.

6. Druk op de ON/OFF-knop om het apparaat te starten. Het apparaat stopt automatisch als de melk is opgewarmd en opgeschuimd.

#### **OPMERKING**

Tijdens gebruik kunt u de melkopschuimer op elk moment stoppen door op de ON/OFF-knop te drukken.

### 4.2.3 Melk opwarmen zonder opschuimen

1. Haal de deksel eraf.
2. Plaats het opzetstuk voor melkschuim op de bodem van de melkhouder.
3. Vul de melkhouder met minimaal 75 ml en maximaal 300 ml melk.
4. Doe de deksel er weer op.
5. Druk 3 keer op de FUNCTION-knop.

Het icoon van een kopje zonder schuimlaag  licht op. Het lampje rondom het bedieningspaneel kleurt rood bij dit icoon om aan te geven dat de melk wordt opgewarmd.

6. Druk op de ON/OFF-knop om het apparaat te starten. Het apparaat stopt automatisch als de melk is opgewarmd.

## **OPMERKING**

Tijdens gebruik kunt u de melkopschuimer op elk moment stoppen door op de ON/OFF-knop te drukken.

### **4.2.4 Melk opschuimen zonder opwarmen**

1. Haal de deksel eraf.
2. Plaats het opzetstuk voor melkschuim op de bodem van de melkhouder.
3. Vul de melkhouder met minimaal 75 ml en maximaal 150 ml melk.
4. Doe de deksel er weer op.
5. Druk 4 keer op de FUNCTION-knop.

Het icoon van een sneeuwvlok  licht op. Het lampje rondom het bedieningspaneel kleurt blauw bij dit icoon om aan te geven dat de melk wordt opgeschuimd.

6. Druk op de ON/OFF-knop om het apparaat te starten.  
Het apparaat stopt automatisch als de melk is opgeschuimd.

## **OPMERKING**

Tijdens gebruik kunt u de melkopschuimer op elk moment stoppen door op de ON/OFF-knop te drukken.

## **5. REINIGING EN ONDERHOUD**

Neem voordat u het apparaat gaat onderhouden en reinigen nauwkeurig de veiligheidsinformatie uit hoofdstuk 1 door.

### **5.1 Het apparaat reinigen**

#### **WAARSCHUWING!**

- Dompel het apparaat nooit onder in water of andere vloeistoffen.
- Haal altijd de stekker uit het stopcontact voordat u het apparaat schoonmaakt.

#### **VOORZICHTIG!**

Laat het apparaat altijd volledig afkoelen en haal de stekker uit het gearde stopcontact voordat u het apparaat onderhoudt of reinigt.

#### **LET OP!**

Reinig het apparaat nooit met agressieve of schurende schoonmaakmiddelen, of scherpe voorwerpen.

Plaats het apparaat nooit in een vaatwasser.

1. Reinig de volgende onderdelen met warm water en afwasmiddel:
  - Deksel
  - Opzetstuk voor melkschuim
  - Binnenkant van de melkhouder
2. Maak de buitenkant van het apparaat schoon met een zachte, vochtige doek.
3. Maak alle onderdelen droog met een zachte doek.

## 6. STORINGEN EN OPLOSSINGEN

Sommige problemen kunt u eenvoudig zelf verhelpen met behulp van de onderstaande tabel. Mochten onderstaande beschrijvingen uw probleem niet oplossen, neemt u dan contact op met onze klantenservice: [www.coolblue.nl/klantenservice](http://www.coolblue.nl/klantenservice)

### 6.1 Storingen oplossen

PROBLEEM	MOGELIJKE OORZAAK	MOGELIJKE OPLOSSING
Het apparaat kan niet worden ingeschakeld.	De stekker zit niet goed in het stopcontact.	Steek de stekker goed in het stopcontact.
	De voedingskabel is defect.	Er is een bevoegde servicemonteur nodig om het probleem op te lossen. Neem contact op met de klantenservice.
Het apparaat schakelt uit.	Het apparaat is oververhit door te veel gebruik achter elkaar.	Laat het apparaat afkoelen.
De melk brandt aan.	Het apparaat is niet goed schoongemaakt, waardoor melkresten verbranden.	Maak het apparaat schoon na elk gebruik.
De melk schuimt niet goed op.	De melk is te warm of te koud.	Gebruik melk van 5-10 °C voor het beste resultaat.
	Er zitten melkresten in het apparaat die de werking beïnvloeden.	Maak het apparaat schoon na elk gebruik.
De melk wordt niet warm.	Het verwarmingselement is defect.	Neem contact op met de klantenservice.
Het apparaat maakt uitzonderlijk veel geluid.	De garde is defect of verkeerd geplaatst.	Controleer de garde en vervang deze indien nodig.

## 7. TRANSPORT EN OPSLAG

1. Haal de stekker uit het stopcontact.
2. Maak het apparaat schoon. Volg de instructies in hoofdstuk 5. Reiniging en onderhoud.
3. Bewaar het apparaat in de originele verpakking in een droge en afgesloten ruimte.

## 8. AFVOEREN

### 8.1 Verpakkingsmateriaal afvoeren

Het verpakkingsmateriaal bestaat uit verschillende materialen. Volg bij het afvoeren van het verpakkingsmateriaal de nationale en lokale regelgeving met betrekking tot het milieuvriendelijk afvoeren van het verpakkingsmateriaal.

### 8.2 Het apparaat afvoeren



De materialen die in dit apparaat worden gebruikt en zijn gemarkeerd met dit symbool zijn recyclebaar. De markering duidt erop dat dit product in de gehele EU niet mag worden weggegooid bij het huishoudelijk afval.



Dit symbool geeft aan dat het apparaat niet met ander huishoudelijk afval weggegooid mag worden binnen de EU. Door het apparaat op de juiste wijze af te voeren, helpt u mogelijke gevaren voor het milieu en de volksgezondheid te voorkomen. Het recyclen van materialen draagt bij tot het behoud van natuurlijke hulpbronnen. Gooi afgedankte elektronische apparaten daarom niet weg met het huishoudelijk afval. Volg bij het afvoeren van het apparaat de nationale en lokale regelgeving met betrekking tot het milieuvriendelijk afvoeren van elektronische apparatuur. U kunt ook contact opnemen met Wisepick Productions B.V. wanneer u het apparaat niet meer wil gebruiken of u kunt het apparaat inleveren bij een Coolblue B.V. winkel naar keuze.

#### Contactgegevens Pierre

Wisepick Productions B.V.  
Weena 664  
3012 CN Rotterdam  
Nederland

De klantenservice kunt u bereiken via: [www.coolblue.nl/klantenservice](http://www.coolblue.nl/klantenservice)

# USER MANUAL

<b>FOREWORD</b>	17
<b>1. SAFETY</b>	19
1.1 Safety warnings and instructions	19
1.2 Intended use and anticipated unintended use	20
<b>2. PRODUCT FEATURES</b>	22
2.1 Technical data	22
2.2 Main components	22
2.3 Guarantee	22
<b>3. INSTALLATION</b>	23
3.1 Requirements on the location of installation	23
3.2 Unpacking the appliance	23
3.3 Preparing the appliance for use	23
<b>4. USE</b>	24
4.1 Control panel	24
4.2 Overview of functions	24
4.2.1 Heating and frothing milk: thick froth layer	25
4.2.2 Heating and frothing milk: thin froth layer	25
4.2.3 Heating milk without frothing	25
4.2.4 Frothing milk without heating	26
<b>5. CLEANING AND MAINTENANCE</b>	26
5.1 Cleaning the appliance	26
<b>6. FAULTS AND SOLUTIONS</b>	27
6.1 Troubleshooting	27
<b>7. TRANSPORT AND STORAGE</b>	28
<b>8. DISPOSAL</b>	28
8.1 Disposal of packaging material	28
8.2 Disposal of the appliance	28

## FOREWORD





### ABOUT THIS DOCUMENT

- Wisepick Productions B.V. cannot in any way be held liable for immaterial damage to you or to others, or material damage to the appliance, your property or property of others caused by not following or not correctly following the instructions in this manual.
- The warnings and safety instructions in this manual do not cover all possible circumstances and situations.
- If you contact our customer service, make sure you have the model number ready. The information can be found on the type plate or on the front of this manual.

### ORIGINAL INSTRUCTIONS

This manual was originally written in Dutch. All other languages are translated documents. In the case of translation errors, the Dutch version takes precedence.

### SYMBOLS USED

SYMBOL	DESCRIPTION
 <b>DANGER!</b>	Indicates a fire hazard and/or flammable materials.
 <b>WARNING!</b>	Indicates a dangerous situation which, if not avoided, can result in serious immaterial damage to you or others.
 <b>CAUTION!</b>	Indicates a dangerous situation which, if not avoided, can result in slight immaterial damage to you or others.
 <b>ATTENTION!</b>	Indicates a situation related to material damage.
 <b>NOTE</b>	Indicates useful additional information.

### **NOTE**

You can also find the latest version of this manual online, at [www.coolblue.nl/en](http://www.coolblue.nl/en) if you search by the article number.

### **COPYRIGHT**

The data depicted in this manual, including texts, photographs, graphic drawings, trademarks, (trade) names and logos, are the property of Wisepick Productions B.V. and are protected by copyright, trademark law and/or any other intellectual property right, unless these data belong to a third party. You are never allowed to reproduce, transfer, distribute, store or make the contents of the manual available to third parties, in whole or in part, without the prior written consent of Wisepick Productions B.V. and/or the third party to whom the data belong.

**CONTACT DETAILS**

Pierre is a registered brand of Wisepick Productions B.V.

Customer service can be reached at: [www.coolblue.nl/en/customer-service](http://www.coolblue.nl/en/customer-service)

**WISEPICK PRODUCTIONS B.V.**

Weena 664

3012 CN Rotterdam

The Netherlands

# 1. SAFETY

Make sure you have read and understood the safety instructions fully before installing, using or maintaining the appliance. In this way you avoid possible material damage and immaterial damage to you or to others, the appliance, your other property or other people's property.

## 1.1 Safety warnings and instructions

### **WARNING!**

- Always be alert and careful. Do not use electrical appliances if you suffer from impaired concentration or lack of awareness, or if you are under the influence of drugs, alcohol or medication. Even the slightest distraction can lead to serious accidents and injuries when using electrical appliances.
- Make sure you have read and understood the instructions in this manual completely before installing or using the appliance. Keep this document for future use as long as you use and/or own the appliance.
- Only use the product as described in this manual.
- Do not use the appliance if any of its components are damaged or faulty. Replace a damaged or faulty appliance immediately. Remove the plug from the socket and contact customer service or dispose of the product in an environmentally friendly way.
- Never pull the power cable to disconnect the plug from the socket. Always hold the plug firmly and pull it straight out of the socket.
- Never immerse the appliance in water or other liquids.
- Always remove the plug from the socket before cleaning the appliance.
- Never leave the appliance unattended while in use. Turn off the appliance and unplug the plug when leaving the room.
- Put the appliance on a flat, stable, heat-resistant and moisture-resistant surface.
- Do not move the appliance when it is switched on or is still hot.
- Do not insert objects or your hands into the appliance when it is in use.
- Before using the appliance, check that the voltage on the

type plate matches the voltage of the socket. Only connect the appliance to an earthed power socket.

- Never use a timer or a separate remote control that automatically turns the appliance on.
- **RISK OF SUFFOCATION.** Never let children play with the packaging material. Keep the packaging material out of reach of children.

### ⚠ **CAUTION!**

**TRIP HAZARD DUE TO LOOSE CABLES.** Never leave the power cable in such a way that someone could trip over it or accidentally pull it.

**RISK OF BURNS DUE TO HEAT.**

- Never touch hot parts of the appliance. Do not touch anything except the control panel, or wait until the appliance has cooled down completely.
- Always allow the appliance to cool completely and remove the plug from the earthed socket before maintenance or cleaning.

**RISK OF BURNS DUE TO STEAM.** Be careful when opening the lid because hot steam can escape.

### ⚠ **ATTENTION!**

- Never clean the appliance with aggressive or abrasive cleaners, or sharp objects.
- Never drop the appliance and avoid bumping it. Dropping or bumping the appliance may affect the proper operation of the appliance. Do not use the appliance if it has been dropped.
- Do not fill the product with liquids other than milk or water.
- Never place the appliance in a dishwasher.

### **1.2 Intended use and anticipated unintended use**

- This appliance is intended for frothing and heating milk.
- This appliance is only intended for use indoors.
- This appliance is intended for domestic use.
- This appliance is not intended for use by persons (including children) with limited physical, sensory or mental capabilities or lack of experience and knowledge, unless they have been given supervision or instructions concerning use of the appliance by a person responsible for their safety.

- This appliance may not be used by children under 8 years of age.
- Any use of the appliance other than as described in this manual is considered to be unintended use and can result in material and immaterial damage to you or to others, the appliance, your other property or other people's property and the expiry of the warranty.

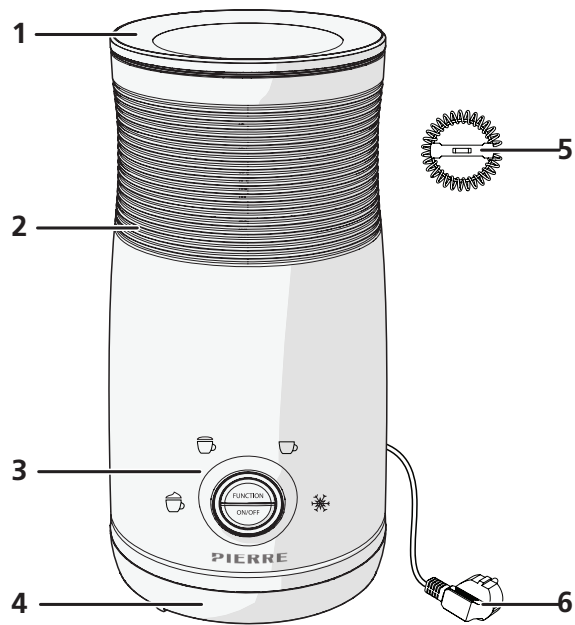

## 2. PRODUCT FEATURES

### 2.1 Technical data

Type of milk frother	Electric milk frother
Dimensions (l x w x h)	10,5 x 10,5 x 20,3 cm
Power	220 – 240 V ~ 50 – 60 Hz 500 W
Milk container capacity	500 ml
Cable length	80 cm
Maximum heating fill level	300 ml
Maximum frothing fill level	150 ml
Minimum fill level	75 ml

### 2.2 Main components

1. Lid
2. Milk container
3. Control panel
4. Base
5. Milk frother attachment
6. Power cable

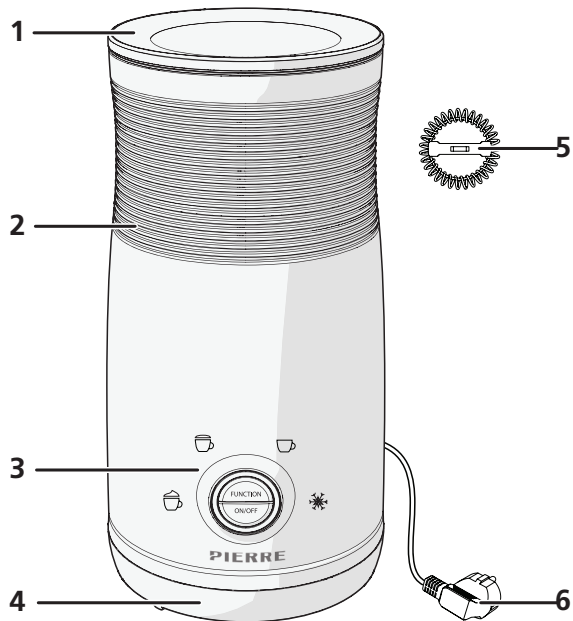

### 2.3 Guarantee

This appliance comes with a guarantee period of three years after purchase. For more information on guarantee conditions, please visit [www.coolblue.nl/en/customer-service](http://www.coolblue.nl/en/customer-service). In any case, you must have the purchase order with purchase and/or delivery date in order to be able to claim the guarantee.

## 3. INSTALLATION

Before installing the appliance, carefully review the safety information from section 1.

### 3.1 Requirements on the location of installation

Place the appliance in a location that satisfies the following conditions:

- A flat, stable, heat-resistant and moisture-resistant surface.
- Not in direct sunlight.
- Not directly next to heat sources, such as heaters or stoves.
- Sufficient free space at the top of the appliance, as rising heat can cause damage.

### 3.2 Unpacking the appliance



#### **WARNING!**

**RISK OF SUFFOCATION.** Never let children play with the packaging material. Keep the packaging material out of reach of children.

Check that all parts are present and that the appliance and accessories are not damaged. If parts are missing or damaged, please contact Coolblue: [www.coolblue.nl/en/customer-service](http://www.coolblue.nl/en/customer-service).

### 3.3 Preparing the appliance for use

1. Clean the following parts with hot water and washing-up liquid:
  - Lid
  - Milk frother attachment
  - Inside of the milk container
2. Clean the outside of the appliance with a soft, damp cloth.
3. Dry all parts with a soft cloth.
4. Insert the appliance's plug into the socket.

## 4. USE

Before using the appliance, carefully review the safety information from section 1.

EN

### 4.1 Control panel

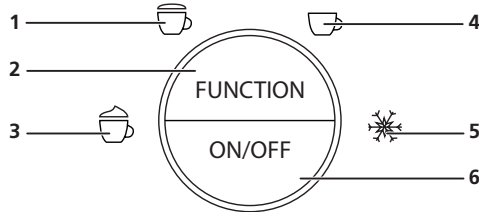

1. Thin froth layer cup icon: the setting for heating and lightly frothing milk.
2. FUNCTION button: for selecting one of the four settings.
3. Thick froth layer cup icon: the setting for heating and strongly frothing milk.
4. No froth layer cup icon: the setting for heating milk without frothing it.
5. Snowflake icon: the mode for frothing milk without heating it.
6. ON/OFF button: for switching the appliance on/off.

### 4.2 Overview of functions

7. Maximum heating fill level
8. Maximum frothing fill level
9. Minimum fill level

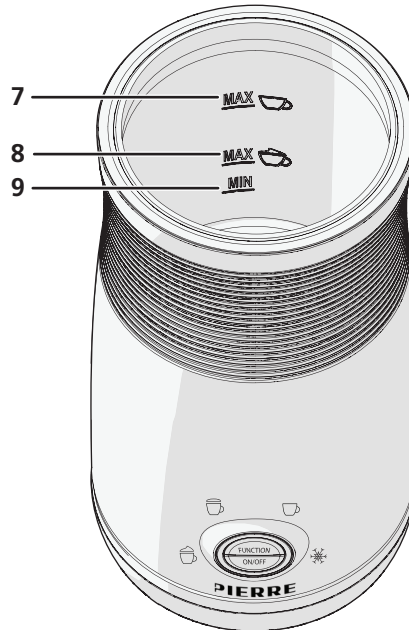

### 4.2.1 Heating and frothing milk: thick froth layer

1. Remove the lid.
2. Place the milk frother attachment on the bottom of the milk container.
3. Fill the milk container with a minimum of 75 ml and a maximum of 150 ml of milk.
4. Put the lid back on.
5. Press the FUNCTION button 1 time.

The icon of a cup with a thick froth layer  lights up.

The light around the control panel turns red at this icon to indicate that the milk is being heated and frothed.

6. Press the ON/OFF button to start the appliance.  
The machine stops automatically when the milk has been heated and frothed.

#### NOTE

During use, you can stop the milk frother at any time by pressing the ON/OFF button.

### 4.2.2 Heating and frothing milk: thin froth layer

1. Remove the lid.
2. Place the milk frother attachment on the bottom of the milk container.
3. Fill the milk container with a minimum of 75 ml and a maximum of 150 ml of milk.
4. Put the lid back on.
5. Press the FUNCTION button 2 times.

The icon of a cup with a thin froth layer  lights up.

The light around the control panel turns red at this icon to indicate that the milk is being heated and frothed.

6. Press the ON/OFF button to start the appliance.  
The machine stops automatically when the milk has been heated and frothed.

#### NOTE

During use, you can stop the milk frother at any time by pressing the ON/OFF button.

### 4.2.3 Heating milk without frothing

1. Remove the lid.
2. Place the milk frother attachment on the bottom of the milk container.
3. Fill the milk container with a minimum of 75 ml and a maximum of 300 ml of milk.
4. Put the lid back on.
5. Press the FUNCTION button 3 times.

The icon of a cup with no froth layer  lights up.

The light around the control panel turns red for this icon to indicate that the milk is being heated.

6. Press the ON/OFF button to start the appliance.  
The machine stops automatically when the milk has been heated.

## NOTE

During use, you can stop the milk frother at any time by pressing the ON/OFF button.

EN

### 4.2.4 Frothing milk without heating

1. Remove the lid.
2. Place the milk frother attachment on the bottom of the milk container.
3. Fill the milk container with a minimum of 75 ml and a maximum of 150 ml of milk.
4. Put the lid back on.
5. Press the FUNCTION button 4 times.

The icon of a snowflake  lights up.

The light around the control panel turns blue for this icon to indicate that the milk is being frothed.

6. Press the ON/OFF button to start the appliance.  
The machine stops automatically when the milk has been frothed.

## NOTE

During use, you can stop the milk frother at any time by pressing the ON/OFF button.

## 5. CLEANING AND MAINTENANCE

Before cleaning and maintaining the appliance, carefully review the safety information from section 1.

### 5.1 Cleaning the appliance

#### WARNING!

- Never immerse the appliance in water or other liquids.
- Always remove the plug from the socket before cleaning the appliance.

#### CAUTION!

Always allow the appliance to cool completely and remove the plug from the earthed socket before maintenance or cleaning.

#### ATTENTION!

- Never clean the appliance with aggressive or abrasive cleaners, or sharp objects.
- Never place the appliance in a dishwasher.

1. Clean the following parts with hot water and washing-up liquid:
  - Lid
  - Milk frother attachment
  - Inside of the milk container
2. Clean the outside of the appliance with a soft, damp cloth.
3. Dry all parts with a soft cloth.

## 6. FAULTS AND SOLUTIONS

You can solve some problems easily yourself using the table below. If the following descriptions do not solve your problem, please contact our customer service: [www.coolblue.nl/en/customer-service](http://www.coolblue.nl/en/customer-service)

### 6.1 Troubleshooting

PROBLEM	POSSIBLE CAUSE	POSSIBLE SOLUTION
The appliance can't be turned on.	The plug is not inserted in the socket properly.	Insert the plug properly.
	The power cable is defective.	An authorised service technician is needed to solve the problem. Please contact customer service.
The appliance switches off.	The appliance overheated due to too much repeated use.	Let the appliance cool down.
The milk leaves burned deposits.	The machine was not cleaned properly, causing milk residues to burn.	Clean the appliance after each use.
The milk does not froth properly.	The milk is too hot or too cold.	Use milk at 5-10°C for best results.
	There are milk residues in the machine that affect its operation.	Clean the appliance after each use.
The milk does not heat up.	The heating element is defective.	Please contact customer service.
The appliance makes an exceptional amount of noise.	The frother is faulty or incorrectly positioned.	Check the frother and replace it if necessary.

## 7. TRANSPORT AND STORAGE

EN

1. Remove the plug from the socket.
2. Clean the appliance. Follow the instructions in section 5. Cleaning and maintenance.
3. Store the appliance in its original packaging in a dry and ventilated space.

## 8. DISPOSAL

### 8.1 Disposal of packaging material

The packaging material consists of various materials. When disposing of packaging material, follow national and local regulations regarding the environmentally friendly disposal of packaging material.

### 8.2 Disposal of the appliance



The materials used in this appliance and marked with this symbol are recyclable. The marking indicates that this product must not be disposed of via household waste throughout the EU.



This symbol indicates that the appliance must not be disposed of with other household waste within the EU. By properly disposing of the appliance, you help prevent potential hazards to the environment and public health. Recycling materials contributes to the conservation of our natural resources. Therefore, do not dispose of waste electronic appliances along with household waste. When disposing of the appliance, follow national and local regulations regarding the environmentally friendly disposal of electronic appliances. You can also contact Wisepick Productions B.V. if you no longer want to use the appliance or you can return it to a Coolblue B.V. store of your choice.

### CONTACT DETAILS PIERRE

Wisepick Productions B.V.  
Weena 664  
3012 CN Rotterdam  
The Netherlands

Customer service can be reached at: [www.coolblue.nl/en/customer-service](http://www.coolblue.nl/en/customer-service)

# NOTICE D'UTILISATION

<b>AVANT-PROPOS</b>	30
<b>1. SÉCURITÉ</b>	32
1.1 Avertissements et consignes de sécurité	32
1.2 Utilisation prévue et utilisation involontaire prévisible	34
<b>2. PROPRIÉTÉS DU PRODUIT</b>	35
2.1 Caractéristiques techniques	35
2.2 Composants principaux	35
2.3 Garantie	35
<b>3. INSTALLATION</b>	36
3.1 Exigences relatives au lieu d'installation	36
3.2 Déballage de l'appareil	36
3.3 Préparer l'appareil	36
<b>4. UTILISATION</b>	37
4.1 Panneau de commande	37
4.2 Aperçu des fonctions	37
4.2.1 Chauffer et faire mousser le lait : épaisse couche de mousse	37
4.2.2 Chauffer et faire mousser le lait : fine couche de mousse	38
4.2.3 Chauffer le lait sans faire de mousse	38
4.2.4 Faire mousser le lait sans le chauffer	39
<b>5. NETTOYAGE ET ENTRETIEN</b>	39
5.1 Nettoyage de l'appareil	39
<b>6. DYSFONCTIONNEMENTS ET SOLUTIONS</b>	40
6.1 Dépannage	40
<b>7. TRANSPORT ET STOCKAGE</b>	41
<b>8. MISE AU REBUT</b>	41
8.1 Éliminer l'emballage	41
8.2 Éliminer l'appareil	41

# AVANT-PROPOS





## À PROPOS DE CE DOCUMENT

- Wisepick Productions B.V. ne peut en aucun cas être tenue responsable des dommages immatériels causés à vous-même ou à autrui, ou des dommages matériels causés à l'appareil, à vos biens ou à ceux d'autrui, suite au non-respect des instructions contenues dans ce manuel.
- Les avertissements et consignes de sécurité de ce manuel ne décrivent pas toutes les circonstances et situations possibles.
- Si vous contactez notre service clientèle, assurez-vous d'avoir le numéro de modèle à portée de main. Vous trouverez les informations sur la plaque signalétique ou au recto de ce manuel.

## INSTRUCTIONS D'ORIGINE

Ce manuel a été écrit à l'origine en néerlandais. Toutes les autres langues sont des documents traduits. En cas d'erreurs de traduction, la version néerlandaise prévaudra.

## SYMBOLES UTILISÉS

SYMBOLE	DESCRIPTION
 <b>DANGER !</b>	Indique un risque d'incendie et/ou des matériaux inflammables.
 <b>AVERTISSEMENT !</b>	Indique une situation dangereuse qui, si elle n'est pas évitée, peut entraîner de graves dommages immatériels à vous ou à autrui.
 <b>PRUDENCE !</b>	Indique une situation dangereuse qui, si elle n'est pas évitée, peut entraîner de légers dommages immatériels à vous ou à autrui.
 <b>ATTENTION !</b>	Indique une situation liée à des dégâts matériels.
 <b>REMARQUE</b>	Indique des informations complémentaires utiles.

## REMARQUE

Vous pouvez également trouver la dernière version de ce manuel en ligne, à l'adresse suivante : [www.coolblue.be](http://www.coolblue.be) en effectuant une recherche à partir du numéro de l'article.

## DROIT D'AUTEUR

Les données représentées dans ce manuel, y compris les textes, photos, dessins graphiques, marques figuratives, noms (commerciaux) et logos, sont la propriété de Wisepick Productions B.V. et sont protégées par le droit d'auteur, le droit des marques et/ou tout autre droit de propriété intellectuelle, sauf si ces données appartiennent à un tiers. Vous n'êtes en aucun cas autorisé(e) à reproduire, transférer, distribuer, conserver ou mettre à la disposition de tiers contre rémunération la totalité ou une partie du contenu du manuel sans l'autorisation écrite préalable de Wisepick Productions B.V. et/ou du tiers auquel les données appartiennent.

**COORDONNÉES**

Pierre est une marque déposée de Wisepick Productions B.V.

Le service client est joignable via : <https://www.coolblue.be/fr/service-client>

**WISEPICK PRODUCTIONS B.V.**

Weena 664

3012 CN Rotterdam

Pays-Bas

**FR**

# 1. SÉCURITÉ

Assurez-vous d'avoir bien lu et compris les consignes de sécurité avant d'installer, d'utiliser ou d'entretenir l'appareil. Vous éviterez ainsi d'éventuels dommages matériels et immatériels à vous-même ou à autrui, à l'appareil, à vos autres biens ou à ceux d'autrui.

## 1.1 Avertissements et consignes de sécurité

### AVERTISSEMENT !

- Soyez toujours vigilant et prudent. N'utilisez pas d'appareils électriques si vous souffrez de problèmes de concentration ou si vous manquez de la conscience nécessaire, ou si vous êtes sous l'influence de drogues, d'alcool ou de médicaments. La moindre inattention peut entraîner des accidents et des blessures graves lors de l'utilisation d'appareils électriques.
- Assurez-vous d'avoir bien lu et compris les instructions de ce manuel avant d'installer ou d'utiliser l'appareil. Conservez ce document pour une utilisation future tant que vous utilisez et/ou possédez l'appareil.
- N'utilisez le produit que de la manière décrite dans ce manuel.
- N'utilisez pas l'appareil si l'une de ses pièces est endommagée ou défectueuse. Remplacez immédiatement un appareil endommagé ou défectueux. Débranchez et contactez le service clientèle ou mettez le produit au rebut de manière respectueuse de l'environnement.
- Ne tirez jamais sur le câble d'alimentation pour enlever la fiche de la prise. Saisissez toujours la fiche fermement et retirez-la directement de la prise.
- N'immergez jamais l'appareil dans l'eau ou dans d'autres liquides.
- Retirez toujours la fiche de la prise avant de nettoyer l'appareil.
- Ne laissez jamais l'appareil sans surveillance lorsqu'il fonctionne. Éteignez l'appareil et débranchez-le lorsque vous quittez la pièce.
- Placez l'appareil sur une surface plane, stable, résistant à la chaleur et à l'humidité.
- Ne déplacez pas l'appareil lorsqu'il est allumé ou encore chaud.

- N'insérez pas d'objets ou vos mains dans l'appareil lorsqu'il est en cours d'utilisation.
- Avant d'utiliser l'appareil, vérifiez que la tension indiquée sur la plaque signalétique correspond à la tension de la prise. Ne branchez l'appareil qu'à une prise de terre.
- N'utilisez jamais de minuterie ou de télécommande séparée qui allume ou éteint automatiquement l'appareil.
- **RISQUE D'ÉTOUFFEMENT.** Ne laissez jamais les enfants jouer avec l'emballage. Tenez l'emballage hors de portée des enfants.

### ⚠ **PRUDENCE !**

**RISQUE DE TRÉBUCHEMENT DÛ AUX CÂBLES.** Ne laissez jamais traîner le câble d'alimentation de manière à ce que quelqu'un puisse trébucher dessus ou le tirer accidentellement.

**RISQUE DE BRÛLURE DÛ À LA CHALEUR.**

- Ne touchez jamais les parties chaudes de l'appareil. Ne touchez que le panneau de commande ou attendez que l'appareil ait complètement refroidi.
- Laissez toujours l'appareil refroidir complètement et débranchez la fiche de la prise de terre avant d'entretenir ou de nettoyer l'appareil.

**RISQUE DE BRÛLURE DUE À LA VAPEUR.** Faites attention lorsque vous ouvrez le couvercle, de la vapeur chaude peut s'échapper.

### ⚠ **ATTENTION !**

- Ne nettoyez jamais l'appareil avec des produits agressifs ou abrasifs ou avec des objets tranchants.
- Ne laissez jamais tomber l'appareil et évitez les chocs. Une chute ou un choc peut affecter le bon fonctionnement de l'appareil. N'utilisez pas l'appareil s'il est tombé.
- Ne remplissez pas le produit avec des liquides autres que du lait ou de l'eau.
- Ne placez jamais l'appareil dans un lave-vaisselle.

## 1.2 Utilisation prévue et utilisation involontaire prévisible

- Cet appareil est destiné à faire mousser et chauffer le lait.
- Cet appareil est destiné à un usage intérieur uniquement.
- Cet appareil est destiné à un usage domestique.
- Cet appareil n'est pas destiné à être utilisé par des personnes (y compris des enfants) dont les capacités physiques, sensorielles ou mentales sont réduites ou qui manquent d'expérience et de connaissances, à moins qu'elles ne soient surveillées ou aient reçu des instructions concernant l'utilisation de l'appareil d'une personne responsable de leur sécurité.
- Cet appareil ne peut pas être utilisé par des enfants de moins de 8 ans.
- Toute utilisation de l'appareil autre que celle décrite dans ce manuel est considérée comme une utilisation involontaire et peut entraîner des dommages matériels et immatériels à vous-même ou à autrui, à l'appareil, à vos autres biens ou à ceux d'autrui ainsi que l'annulation de la garantie.

## 2. PROPRIÉTÉS DU PRODUIT

### 2.1 Caractéristiques techniques

Type de mousser à lait	Mousseur à lait électrique
Dimensions (l x w x h)	10,5 x 10,5 x 20,3 cm
Puissance	220 – 240 V ~ 50 – 60 Hz 500 W
Capacité du récipient à lait	500 ml
Longueur du câble	80 cm
Niveau de remplissage maximum pour réchauffer	300 ml
Niveau de remplissage maximum pour faire mousser	150 ml
Niveau de remplissage minimum	75 ml

### 2.2 Composants principaux

1. Couvercle
2. Récipient à lait
3. Panneau de commande
4. Socle
5. Embout pour mousse de lait
6. Câble d'alimentation

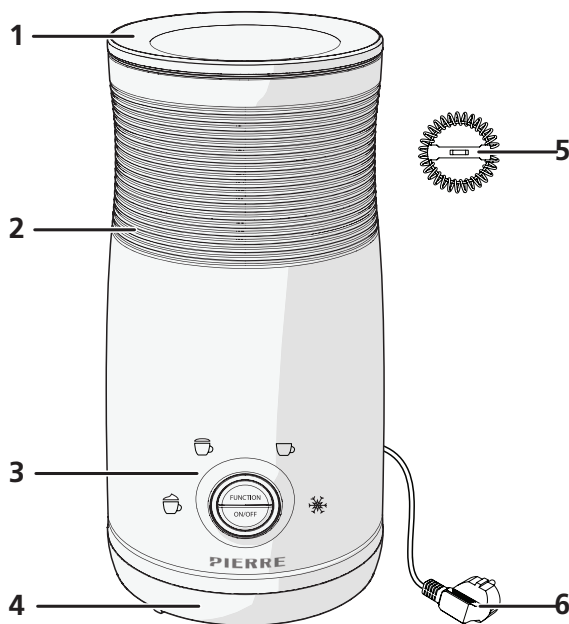

### 2.3 Garantie

Cet appareil est couvert par une garantie de 3 ans après l'achat. Pour en savoir plus sur les conditions de garantie, rendez-vous sur [www.coolblue.be/fr/service-client](http://www.coolblue.be/fr/service-client). Dans tous les cas, vous devez disposer de la facture d'achat avec la date d'achat et/ou de livraison pour faire valoir la garantie.

## 3. INSTALLATION

Avant d'installer l'appareil, lisez attentivement les informations relatives à la sécurité dans le chapitre 1.

FR

### 3.1 Exigences relatives au lieu d'installation

Placez l'appareil à un endroit qui satisfait aux conditions suivantes :

- Une surface plane, stable, résistant à la chaleur et à l'humidité.
- Pas d'exposition directe à la lumière du soleil.
- Pas directement à côté de sources de chaleur telles que des poêles ou des fourneaux.
- Il faut prévoir suffisamment d'espace libre dans la partie supérieure de l'appareil, car la chaleur ascendante peut causer des dommages.

### 3.2 Déballage de l'appareil

#### AVERTISSEMENT !

RISQUE D'ÉTOUFFEMENT. Ne laissez jamais les enfants jouer avec l'emballage. Tenez l'emballage hors de portée des enfants.

Vérifiez que toutes les pièces sont présentes et que l'appareil et les accessoires ne sont pas endommagés.

Si des pièces sont manquantes ou endommagées, contactez le service client de Coolblue : [www.coolblue.be/fr/service-client](http://www.coolblue.be/fr/service-client).

### 3.3 Préparer l'appareil

1. Nettoyez les parties suivantes avec de l'eau chaude et du liquide vaisselle :

- Couvercle
- Embout pour mousse de lait
- Intérieur du récipient à lait

2. Nettoyez l'extérieur de l'appareil avec un chiffon doux et humide.

3. Séchez toutes les pièces avec un chiffon doux.

4. Branchez l'appareil sur la prise de courant.

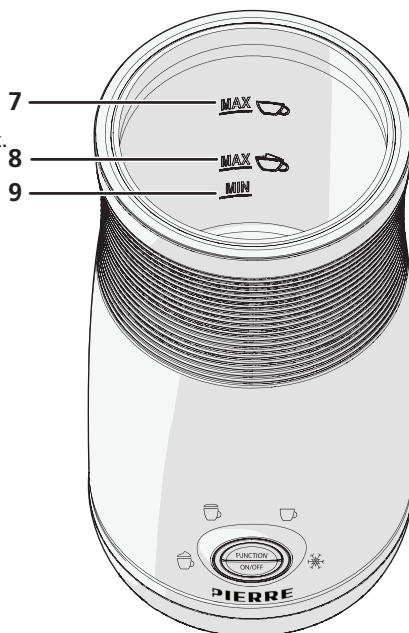

## 4. UTILISATION

Avant d'utiliser l'appareil, lisez attentivement les informations relatives à la sécurité énoncées dans le chapitre 1.

### 4.1 Panneau de commande

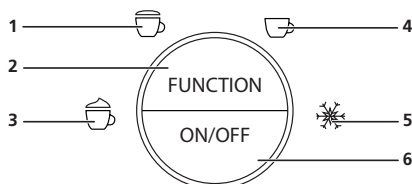

FR

1. Icône tasse avec fine couche de mousse : mode pour chauffer le lait et obtenir une fine couche de mousse.
2. Bouton FUNCTION : pour sélectionner l'un des quatre modes.
3. Icône tasse avec épaisse couche de mousse : mode pour chauffer le lait et obtenir une épaisse couche de mousse.
4. Icône tasse sans mousse : mode pour chauffer le lait sans le faire mousser.
5. Icône flocon de neige : mode pour faire mousser le lait sans le chauffer.
6. Bouton ON/OFF : pour allumer/éteindre l'appareil.

### 4.2 Aperçu des fonctions

7. Niveau de remplissage maximal pour chauffer le lait
8. Niveau de remplissage maximal pour faire mousser le lait
9. Niveau de remplissage minimum

#### 4.2.1 Chauffer et faire mousser le lait : épaisse couche de mousse

1. Retirez le couvercle.
2. Placez l'embout pour mousse de lait au fond du récipient à lait.
3. Remplissez le récipient de lait avec un minimum de 75 ml et un maximum de 150 ml de lait.
4. Refermez le couvercle.
5. Appuyez une fois sur le bouton FONCTION.

L'icône de la tasse avec une épaisse couche de mousse  s'allume.

Le voyant autour du panneau de commande devient rouge, ce qui indique que le lait est en train d'être réchauffé et que la mousse est en cours de préparation.

6. Appuyez sur la touche ON/OFF pour démarrer l'appareil.  
La machine s'arrête automatiquement lorsque le lait est réchauffé et que la mousse est prête.

## REMARQUE

Pendant l'utilisation, vous pouvez arrêter le mouseur à lait à tout moment en appuyant sur le bouton ON/OFF.

FR

### 4.2.2 Chauffer et faire mousser le lait : fine couche de mousse

1. Retirez le couvercle.
2. Placez l'embout pour mousse de lait au fond du récipient à lait.
3. Remplissez le récipient de lait avec un minimum de 75 ml et un maximum de 150 ml de lait.
4. Refermez le couvercle.
5. Appuyez 2 fois sur le bouton FONCTION.

L'icône de la tasse avec une fine couche de mousse  s'allume.

Le voyant autour du panneau de commande devient rouge, ce qui indique que le lait est en train d'être réchauffé et que la mousse est en cours de préparation.

6. Appuyez sur la touche ON/OFF pour démarrer l'appareil.  
La machine s'arrête automatiquement lorsque le lait est réchauffé et que la mousse est prête.

## REMARQUE

Pendant l'utilisation, vous pouvez arrêter le mouseur à lait à tout moment en appuyant sur le bouton ON/OFF.

### 4.2.3 Chauffer le lait sans faire de mousse

1. Retirez le couvercle.
2. Placez l'embout pour mousse de lait au fond du récipient à lait.
3. Remplissez le récipient de lait avec un minimum de 75 ml et un maximum de 300 ml de lait.
4. Refermez le couvercle.
5. Appuyez 3 fois sur le bouton FONCTION.

L'icône de la tasse sans mousse  s'allume.

Le voyant autour du panneau de commande devient rouge, ce qui indique que le lait est en train de chauffer.

6. Appuyez sur la touche ON/OFF pour démarrer l'appareil.  
La machine s'arrête automatiquement lorsque le lait est réchauffé.

## REMARQUE

Pendant l'utilisation, vous pouvez arrêter le mouseur à lait à tout moment en appuyant sur le bouton ON/OFF.

#### 4.2.4 Faire mousser le lait sans le chauffer

1. Retirez le couvercle.
2. Placez l'embout pour mousse de lait au fond du récipient à lait.
3. Remplissez le récipient de lait avec un minimum de 75 ml et un maximum de 150 ml de lait.
4. Refermez le couvercle.
5. Appuyez 4 fois sur le bouton FONCTION.

L'icône du flocon de neige  s'allume.

Le voyant autour du panneau de commande devient bleu, ce qui indique que la mousse de lait est en cours de préparation.

6. Appuyez sur la touche ON/OFF pour démarrer l'appareil.  
La machine s'arrête automatiquement lorsque la mousse est prête.

#### REMARQUE

Pendant l'utilisation, vous pouvez arrêter le mousser à lait à tout moment en appuyant sur le bouton ON/OFF.

## 5. NETTOYAGE ET ENTRETIEN

Avant de passer à l'entretien et au nettoyage de l'appareil, lisez attentivement les informations de sécurité énoncées dans le chapitre 1.

### 5.1 Nettoyage de l'appareil

#### AVERTISSEMENT !

- N'immergez jamais l'appareil dans l'eau ou dans d'autres liquides.
- Retirez toujours la fiche de la prise avant de nettoyer l'appareil.

#### PRUDENCE !

Laissez toujours l'appareil refroidir complètement et débranchez la fiche de la prise de terre avant d'entretenir ou de nettoyer l'appareil.

#### ATTENTION !

Ne nettoyez jamais l'appareil avec des produits agressifs ou abrasifs ou avec des objets tranchants.

Ne placez jamais l'appareil dans un lave-vaisselle.

1. Nettoyez les parties suivantes avec de l'eau chaude et du liquide vaisselle :
  - Couvercle
  - Embout pour mousse de lait
  - Intérieur du récipient à lait
2. Nettoyez l'extérieur de l'appareil avec un chiffon doux et humide.
3. Séchez toutes les pièces avec un chiffon doux.

## 6. DYSFONCTIONNEMENTS ET SOLUTIONS

Vous pouvez facilement résoudre certains problèmes vous-même à l'aide du tableau ci-dessous. Si les descriptions ci-dessous ne permettent pas de résoudre votre problème, veuillez contacter notre service clientèle : [www.coolblue.be/fr/service-client](http://www.coolblue.be/fr/service-client)

FR

### 6.1 Dépannage

PROBLÈME	CAUSE POSSIBLE	SOLUTION POSSIBLE
L'appareil ne peut pas être mis en marche.	La fiche n'est pas correctement branchée.	Branchez bien la fiche dans la prise.
	Le câble d'alimentation est défectueux.	Vous devez faire appel à un technicien qualifié. Contactez le service client.
L'appareil s'éteint.	L'appareil a surchauffé en raison de trop nombreuses utilisations successives.	Laissez l'appareil refroidir.
Le lait brûle.	La machine n'a pas été nettoyée correctement, ce qui a provoqué la combustion des résidus de lait.	Nettoyez l'appareil après chaque utilisation.
Le lait ne mousse pas correctement.	Le lait est trop chaud ou trop froid.	Pour de meilleurs résultats, utiliser du lait d'une température comprise entre 5 et 10 °C.
	Il y a des résidus de lait dans la machine qui affectent son fonctionnement.	Nettoyez l'appareil après chaque utilisation.
Le lait ne se réchauffe pas.	L'élément chauffant est défectueux.	Contactez le service client.
L'appareil fait beaucoup de bruit.	L'embout est défectueux ou mal positionné.	Vérifiez l'embout et remplacez-le si nécessaire.

## 7. TRANSPORT ET STOCKAGE

1. Retirez la fiche de la prise de courant.
2. Nettoyez l'appareil. Suivez les instructions du chapitre 5. Nettoyage et entretien
3. Rangez l'appareil dans son emballage d'origine, dans un endroit sec et fermé.

## 8. MISE AU REBUT

### 8.1 Éliminer l'emballage

L'emballage est composé de différents matériaux. Lors de l'élimination de l'emballage, veillez à respecter la réglementation nationale et locale relative à l'élimination respectueuse de l'environnement des emballages.

### 8.2 Éliminer l'appareil



Les matériaux utilisés dans cet appareil et marqués de ce symbole sont recyclables. La marque indique que ce produit ne doit pas être éliminé avec les déchets ménagers dans l'ensemble de l'UE.



Ce symbole indique que l'appareil ne doit pas être jeté avec les autres déchets ménagers au sein de l'UE. En éliminant l'appareil correctement, vous contribuerez à prévenir les risques pour l'environnement et la santé humaine. Le recyclage des matériaux contribue à la préservation des ressources naturelles. Par conséquent, ne jetez pas les appareils électroniques mis au rebut avec les déchets ménagers. Lors de la mise au rebut de l'appareil, respectez les réglementations nationales et locales concernant la mise au rebut écologique des équipements électroniques. Vous pouvez également contacter Wisepick Productions B.V. lorsque vous ne souhaitez plus utiliser l'appareil ou vous pouvez retourner l'appareil dans un magasin Coolblue B.V. de votre choix.

#### COORDONNÉES PIERRE

Wisepick Productions B.V.  
Weena 664  
3012 CN Rotterdam  
Pays-Bas

Le service client est joignable via : <https://www.coolblue.be/fr/service-client>

# BENUTZERINFORMATION

<b>VORWORT</b>	43
<b>1. SICHERHEIT</b>	45
1.1 Sicherheitshinweise und -vorschriften	45
1.2 Bestimmungsgemäße Verwendung und vorhersehbare nicht bestimmungsgemäße Verwendung	47
<b>2. PRODUKTEIGENSCHAFTEN</b>	48
2.1 Technische Daten	48
2.2 Hauptkomponenten	48
2.3 Garantie	48
<b>3. INSTALLATION</b>	49
3.1 Anforderungen an den Aufstellungsort	49
3.2 Auspacken des Geräts	49
3.3 Vorbereiten des Geräts für den Gebrauch	49
<b>4. VERWENDUNG</b>	50
4.1 Bedienfeld	50
4.2 Funktionsübersicht	50
4.2.1 Erhitzen und Aufschäumen von Milch: dicke Schaumschicht	51
4.2.2 Erhitzen und Aufschäumen von Milch: dünne Schaumschicht	51
4.2.3 Erhitzen von Milch ohne Aufschäumen	51
4.2.4 Milch aufschäumen ohne Erhitzen	52
<b>5. REINIGUNG UND WARTUNG</b>	52
5.1 Das Gerät reinigen	52
<b>6. STÖRUNGEN UND LÖSUNGEN</b>	53
6.1 Beheben von Störungen	53
<b>7. TRANSPORT UND LAGERUNG</b>	54
<b>8. ENTSORGUNG</b>	54
8.1 Verpackungsmaterial entsorgen	54
8.2 Das Gerät entsorgen	54

# VORWORT





## ÜBER DIESES DOKUMENT

- Wisepick Productions B.V. kann in keiner Weise für immaterielle Schäden an Ihnen oder anderen oder Sachschäden am Gerät, an Ihrem Eigentum oder am Eigentum anderer haftbar gemacht werden, die durch die Nichtbefolgung oder inkorrekte Befolgung der Anweisungen in dieser Anleitung entstanden sind.
- In den Warnhinweisen und Sicherheitsvorschriften in dieser Anleitung werden nicht alle möglichen Umstände und Situationen besprochen.
- Wenn Sie sich an unseren Kundenservice wenden, sollten Sie unbedingt die Modellnummer zur Hand haben. Diese Angabe finden Sie auf dem Typenschild oder auf der Vorderseite dieser Anleitung.

## URSPRÜNGLICHE ANWEISUNGEN

Diese Gebrauchsanleitung wurde ursprünglich auf Niederländisch verfasst. Alle anderen Sprachen sind übersetzte Dokumente. Bei Übersetzungsfehlern ist die niederländische Version maßgeblich.

## VERWENDETE SYMBOLE

SYMBOL	BESCHREIBUNG
 <b>GEFAHR!</b>	Weist auf Brandgefahr und/oder entzündliche Materialien hin.
 <b>WARNUNG!</b>	Zeigt eine gefährliche Situation an, die Ihnen oder anderen Personen schwere immaterielle Schäden zufügen kann, wenn sie nicht vermieden wird.
 <b>VORSICHT!</b>	Zeigt eine gefährliche Situation an, die Ihnen oder anderen Personen leichte immaterielle Schäden zufügen kann, wenn sie nicht vermieden wird.
 <b>ACHTUNG!</b>	Zeigt eine Situation an, die mit Sachschäden einhergehen kann.
 <b>ANMERKUNG</b>	Weist auf nützliche ergänzende Informationen hin.

## ANMERKUNG

Die neueste Version dieses Handbuchs finden Sie auch online unter [[www.coolblue.de](http://www.coolblue.de)] wenn Sie nach der Artikelnummer suchen.

## URHEBERRECHT

Die in dieser Gebrauchsanleitung abgebildeten Daten, darunter Texte, Fotos, Grafiken, Bildmarken, (Handels-)Namen und Logos, sind Eigentum der Wisepick Productions B.V. und unterliegen dem Urheberrecht, dem Markenrecht und/oder anderen geistigen Eigentumsrechten, es sei denn, diese Daten gehören einem Dritten. Ohne vorherige schriftliche Zustimmung von Wisepick Productions B.V. und/oder des Dritten, dem die Daten gehören, ist es nicht gestattet, den Inhalt der Gebrauchsanleitung ganz oder teilweise zu vervielfältigen, zu übertragen, zu verbreiten, zu speichern oder Dritten gegen Entgelt verfügbar zu machen.

### **KONTAKTDATEN**

Pierre ist eine eingetragene Marke von Wisepick Productions B.V.

Den Kundendienst erreichen Sie unter: <https://www.coolblue.de/kundendienst>

### **WISEPICK PRODUCTIONS B.V.**

Weena 664

3012 CN Rotterdam

Niederlande

DE

# 1. SICHERHEIT

Stellen Sie sicher, dass Sie die Sicherheitsanweisungen vollständig gelesen und verstanden haben, bevor Sie das Gerät installieren, verwenden oder warten. So vermeiden Sie mögliche materielle und immaterielle Schäden bei Ihnen selbst oder anderen, am Gerät, an Ihrem sonstigen Eigentum oder am Eigentum anderer.

## 1.1 Sicherheitshinweise und -vorschriften

### **WARNUNG!**

- Seien Sie immer aufmerksam und vorsichtig. Verwenden Sie keine elektrischen Geräte, wenn Sie unter Konzentrationsstörungen leiden, Ihnen das nötige Bewusstsein fehlt oder Sie unter dem Einfluss von Drogen, Alkohol oder Medikamenten stehen. Bei der Benutzung von Elektrogeräten kann schon die geringste Unachtsamkeit zu schweren Unfällen und Verletzungen führen.
- Achten Sie darauf, dass Sie die Anweisungen in dieser Anleitung vollständig gelesen und verstanden haben, bevor Sie das Gerät installieren oder verwenden. Bewahren Sie dieses Dokument für künftige Nachschlagezwecke auf, solange Sie das Gerät verwenden und/oder besitzen.
- Verwenden Sie das Produkt nur wie in dieser Anleitung beschrieben.
- Verwenden Sie das Gerät nicht, wenn ein Teil davon beschädigt oder defekt ist. Ein beschädigtes oder defektes Gerät ist sofort zu ersetzen. Ziehen Sie den Netzstecker und wenden Sie sich an den Kundendienst oder entsorgen Sie das Produkt auf umweltfreundliche Weise.
- Ziehen Sie nie am Netzkabel, um den Stecker aus der Steckdose zu ziehen. Nehmen Sie den Stecker immer fest in die Hand und ziehen Sie ihn gerade aus der Steckdose.
- Tauchen Sie das Gerät nie in Wasser oder andere Flüssigkeiten ein.
- Ziehen Sie immer den Stecker aus der Steckdose, bevor Sie das Gerät reinigen.
- Lassen Sie das Gerät nie unbeaufsichtigt, wenn es in Betrieb ist. Schalten Sie das Gerät aus und ziehen Sie den Netzstecker, bevor Sie die den Raum verlassen.
- Stellen Sie das Gerät auf eine flache, stabile, hitze- und feuchtigkeitsbeständige Oberfläche.

- Stellen Sie das Gerät nicht um, wenn es eingeschaltet oder noch heiß ist.
- Stecken Sie keine Gegenstände oder Ihre Hände in das Gerät, wenn es in Gebrauch ist.
- Kontrollieren Sie vor dem Gebrauch, ob die Spannung auf dem Typenschild mit der Spannung der Steckdose übereinstimmt. Schließen Sie das Gerät nur an eine geerdete Steckdose an.
- Verwenden Sie niemals eine Zeitschaltuhr oder eine separate Fernbedienung, die das Gerät automatisch ein- oder ausschaltet.
- **ERSTICKUNGSGEFAHR.** Lassen Sie Kinder nie mit dem Verpackungsmaterial spielen. Das Verpackungsmaterial für Kinder unzugänglich aufbewahren.

### ! **VORSICHT!**

**STOLPERGEFAHR DURCH LOSE KABEL.** Lassen Sie das Stromkabel nie so hängen, dass jemand darüber stolpern oder versehentlich daran ziehen kann.

**VERBRENNUNGSGEFAHR DURCH HITZE.**

- Fassen Sie niemals die heißen Teile des Geräts an. Berühren Sie nur das Bedienfeld oder warten Sie, bis das Gerät vollständig abgekühlt ist.
- Lassen Sie das Gerät immer vollständig abkühlen und ziehen Sie den Stecker aus der geerdeten Steckdose, bevor Sie das Gerät warten oder reinigen.

**VERBRENNUNGSGEFAHR DURCH DAMPF.** Seien Sie beim Öffnen des Deckels vorsichtig, da heißer Dampf austreten kann.

### ! **ACHTUNG!**

- Reinigen Sie das Gerät nie mit aggressiven oder scheuernden Reinigungsmitteln oder scharfen Gegenständen.
- Lassen Sie das Gerät nie fallen und vermeiden Sie Stöße. Das Fallenlassen oder Stoßen des Geräts kann die korrekte Funktion des Geräts beeinträchtigen. Verwenden Sie das Gerät nicht, wenn das Gerät heruntergefallen ist.
- Füllen Sie das Produkt nicht mit anderen Flüssigkeiten als Milch oder Wasser.
- Stellen Sie das Gerät nie in einen Geschirrspüler.

## **1.2 Bestimmungsgemäße Verwendung und vorhersehbare nicht bestimmungsgemäße Verwendung**

- Dieses Gerät ist für das Aufschäumen und Erhitzen von Milch bestimmt.
- Dieses Gerät ist ausschließlich für die Verwendung im Haus gedacht.
- Dieses Gerät ist für den Hausgebrauch bestimmt.
- Dieses Gerät ist nicht bestimmt für die Verwendung durch Personen (einschließlich Kindern) mit verminderten physischen, sensorischen oder geistigen Fähigkeiten oder mit einem Mangel an Erfahrung oder Kenntnis, es sei denn, sie stehen unter Aufsicht oder haben von einer für ihre Sicherheit verantwortlichen Person Anweisungen für den Gebrauch des Geräts erhalten.
- Dieses Gerät darf nicht von Kindern unter 8 Jahren verwendet werden.
- Jede andere als die in dieser Anleitung beschriebene Verwendung des Geräts gilt als nicht bestimmungsgemäße Verwendung und kann zu Sachschäden und immateriellen Schäden bei Ihnen selbst oder anderen, am Gerät, an Ihrem sonstigen Eigentum oder am Eigentum anderer sowie zum Erlöschen der Garantie führen.

## 2. PRODUKTEIGENSCHAFTEN

### 2.1 Technische Daten

Typ des Milchaufschäumers	Elektrischer Milchaufschäumer
Abmessungen (L x B x H)	10,5 x 10,5 x 20,3 cm
Leistung	220 – 240 V ~ 50 – 60 Hz 500 W
Fassungsvermögen des Milchbehälters	500 ml
Länge des Kabels	80 cm
Maximaler Füllstand Erhitzen	300 ml
Maximaler Füllstand Aufschäumen	150 ml
Minimaler Füllstand	75 ml

### 2.2 Hauptkomponenten

1. Deckel
2. Milchbehälter
3. Bedienfeld
4. Sockel
5. Milchschaumaufsatz
6. Stromkabel

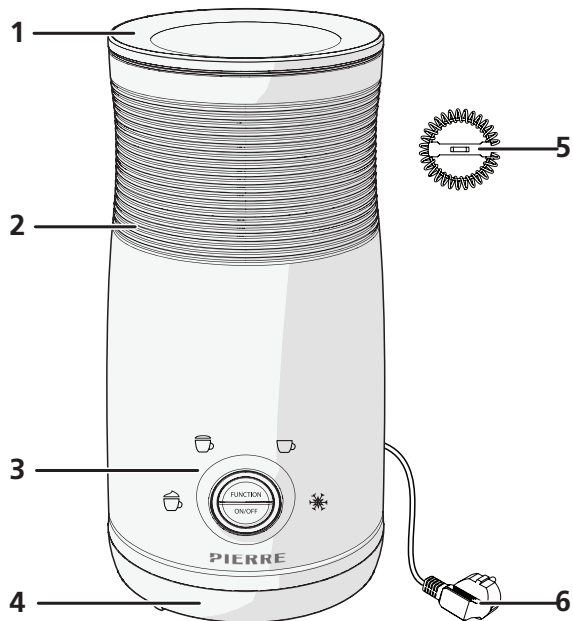

### 2.3 Garantie

Auf dieses Gerät wird Garantie von drei Jahren ab dem Kaufdatum gewährt. Weitere Informationen zu den Garantiebedingungen finden Sie auf [www.coolblue.de/kundendienst](http://www.coolblue.de/kundendienst). In jedem Fall müssen Sie über den Kaufbeleg mit Kauf- und/oder Lieferdatum verfügen, um die Garantie in Anspruch nehmen zu können.

## 3. INSTALLATION

Lesen Sie die Sicherheitsinformationen in Kapitel 1 genau durch, bevor Sie das Gerät installieren.

### 3.1 Anforderungen an den Aufstellungsort

Stellen Sie das Gerät an einer Stelle auf, die den folgenden Bedingungen genügt:

- Eine flache, stabile, hitze- und feuchtigkeitsbeständige Oberfläche.
- Kein direktes Sonnenlicht.
- Nicht direkt neben Wärmequellen wie Öfen oder Herden.
- Ausreichend Freiraum an der Oberseite des Geräts, da aufsteigende Hitze Schäden verursachen kann.

DE

### 3.2 Auspacken des Geräts



#### **WARNUNG!**

ERSTICKUNGSGEFAHR. Lassen Sie Kinder nie mit dem Verpackungsmaterial spielen. Das Verpackungsmaterial für Kinder unzugänglich aufbewahren.

Überprüfen Sie, ob alle Teile vorhanden sind und ob weder das Gerät noch das Zubehör Beschädigungen aufweisen.

Sollten Teile fehlen oder beschädigt sein, kontaktieren Sie bitte Coolblue: [www.coolblue.de/kundendienst](http://www.coolblue.de/kundendienst)

### 3.3 Vorbereiten des Geräts für den Gebrauch

1. Reinigen Sie die folgenden Teile mit warmem Wasser und Geschirrspülmittel:
  - Deckel
  - Milchschaumaufsatz
  - Innenseite des Milchbehälters
2. Reinigen Sie die Außenseite des Geräts mit einem weichen, feuchten Tuch.
3. Trocknen Sie alle Teile mit einem weichen Tuch ab.
4. Stecken Sie den Netzstecker des Geräts in die Steckdose.

## 4. VERWENDUNG

Lesen Sie die Sicherheitsinformationen in Kapitel 1 aufmerksam durch, bevor Sie das Gerät in Gebrauch nehmen.

### 4.1 Bedienfeld

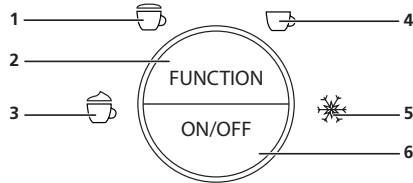

1. Symbol der Tasse mit dünner Schaumschicht: die Einstellung zum Erhitzen und leichten Aufschäumen von Milch.
2. FUNCTION-Taste: zur Auswahl einer der vier Einstellungen.
3. Symbol der Tasse mit dicker Schaumschicht: die Einstellung zum Erhitzen und festen Aufschäumen von Milch.
4. Symbol der Tasse ohne Schaumschicht: die Einstellung zum Erhitzen von Milch ohne Aufschäumen.
5. Schneeflockensymbol: die Einstellung zum Aufschäumen von Milch ohne Erhitzen.
6. ON/OFF-Taste: zum Ein- und Ausschalten des Geräts.

### 4.2 Funktionsübersicht

7. Maximaler Füllstand Erhitzen
8. Maximaler Füllstand Aufschäumen
9. Minimaler Füllstand

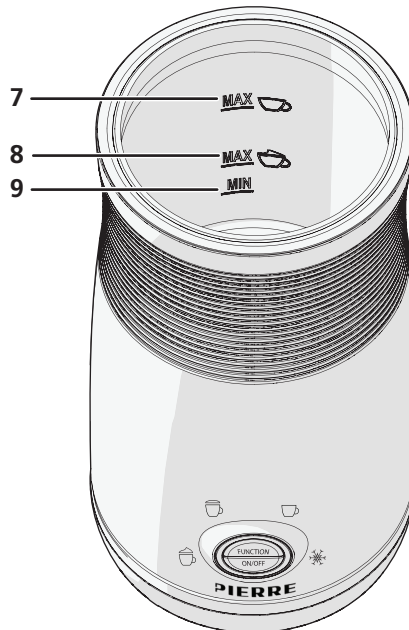

### 4.2.1 Erhitzen und Aufschäumen von Milch: dicke Schaumschicht

1. Entfernen Sie den Deckel.
2. Setzen Sie den Milchschaumaufsatz auf den Boden des Milchbehälters.
3. Füllen Sie den Milchbehälter mit mindestens 75 ml und höchstens 150 ml Milch.
4. Setzen Sie den Deckel wieder auf.
5. Drücken Sie die FUNCTION-Taste 1 Mal.

Das Symbol der Tasse mit dicker Schaumschicht  leuchtet auf. Die Leuchte am Bedienfeld leuchtet bei diesem Symbol rot auf, um anzuzeigen, dass die Milch erhitzt und aufgeschäumt wird.

6. Drücken Sie die Taste ON/OFF, um das Gerät zu starten. Das Gerät stoppt automatisch, wenn die Milch erhitzt und aufgeschäumt ist.

#### ANMERKUNG

Während des Betriebs können Sie den Milchaufschäumer jederzeit durch Drücken der Taste ON/OFF anhalten.

### 4.2.2 Erhitzen und Aufschäumen von Milch: dünne Schaumschicht

1. Entfernen Sie den Deckel.
2. Setzen Sie den Milchschaumaufsatz auf den Boden des Milchbehälters.
3. Füllen Sie den Milchbehälter mit mindestens 75 ml und höchstens 150 ml Milch.
4. Setzen Sie den Deckel wieder auf.
5. Drücken Sie die FUNCTION-Taste 2 Mal.

Das Symbol der Tasse mit dünner Schaumschicht  leuchtet auf. Die Leuchte am Bedienfeld leuchtet bei diesem Symbol rot auf, um anzuzeigen, dass die Milch erhitzt und aufgeschäumt wird.

6. Drücken Sie die Taste ON/OFF, um das Gerät zu starten. Das Gerät stoppt automatisch, wenn die Milch erhitzt und aufgeschäumt ist.

#### ANMERKUNG

Während des Betriebs können Sie den Milchaufschäumer jederzeit durch Drücken der Taste ON/OFF anhalten.

### 4.2.3 Erhitzen von Milch ohne Aufschäumen

1. Entfernen Sie den Deckel.
2. Setzen Sie den Milchschaumaufsatz auf den Boden des Milchbehälters.
3. Füllen Sie den Milchbehälter mit mindestens 75 ml und höchstens 300 ml Milch.
4. Setzen Sie den Deckel wieder auf.
5. Drücken Sie die FUNCTION-Taste 3 Mal.

Das Symbol der Tasse ohne Schaumschicht  leuchtet auf. Die Leuchte am Bedienfeld leuchtet bei diesem Symbol rot auf, um anzuzeigen, dass die Milch erhitzt wird.

6. Drücken Sie die Taste ON/OFF, um das Gerät zu starten.

Die Maschine schaltet sich automatisch ab, wenn die Milch erwärmt ist.

### **ANMERKUNG**

Während des Betriebs können Sie den Milchaufschäumer jederzeit durch Drücken der Taste ON/OFF anhalten.

DE

#### **4.2.4 Milch aufschäumen ohne Erhitzen**

1. Entfernen Sie den Deckel.
2. Setzen Sie den Milchschaumaufsatz auf den Boden des Milchbehälters.
3. Füllen Sie den Milchbehälter mit mindestens 75 ml und höchstens 150 ml Milch.
4. Setzen Sie den Deckel wieder auf.
5. Drücken Sie die FUNCTION-Taste 4 Mal.

Das Symbol der Schneeflocke  leuchtet auf.

Die Leuchte am Bedienfeld leuchtet bei diesem Symbol blau auf, um anzuzeigen, dass die Milch aufgeschäumt wird.

6. Drücken Sie die Taste ON/OFF, um das Gerät zu starten.  
Das Gerät stoppt automatisch, wenn die Milch aufgeschäumt ist.

### **ANMERKUNG**

Während des Betriebs können Sie den Milchaufschäumer jederzeit durch Drücken der Taste ON/OFF anhalten.

## **5. REINIGUNG UND WARTUNG**

Lesen Sie die Sicherheitsinformationen in Kapitel 1 aufmerksam durch, bevor Sie das Gerät warten und reinigen.

### **5.1 Das Gerät reinigen**

#### **WARNUNG!**

- Tauchen Sie das Gerät nie in Wasser oder andere Flüssigkeiten ein.
- Ziehen Sie immer den Stecker aus der Steckdose, bevor Sie das Gerät reinigen.

#### **VORSICHT!**

Lassen Sie das Gerät immer vollständig abkühlen und ziehen Sie den Stecker aus der geerdeten Steckdose, bevor Sie das Gerät warten oder reinigen.

#### **ACHTUNG!**

Reinigen Sie das Gerät nie mit aggressiven oder scheuernden Reinigungsmitteln oder scharfen Gegenständen.

Stellen Sie das Gerät nie in einen Geschirrspüler.

1. Reinigen Sie die folgenden Teile mit warmem Wasser und Geschirrspülmittel:
  - Deckel
  - Milchschaumaufsatz
  - Innenseite des Milchbehälters
2. Reinigen Sie die Außenseite des Geräts mit einem weichen, feuchten Tuch.
3. Trocknen Sie alle Teile mit einem weichen Tuch ab.

## 6. STÖRUNGEN UND LÖSUNGEN

Einige Probleme können Sie einfach anhand der untenstehenden Tabelle selbst beheben. Falls die nachfolgenden Beschreibungen Ihr Problem nicht lösen, wenden Sie sich bitte an unseren Kundendienst: [www.coolblue.de/kundendienst](http://www.coolblue.de/kundendienst)

### 6.1 Beheben von Störungen

PROBLEM	MÖGLICHE URSACHE	MÖGLICHE LÖSUNG
Das Gerät kann nicht eingeschaltet werden.	Der Netzstecker ist nicht richtig eingesteckt.	Stecken Sie den Netzstecker ordentlich in die Steckdose.
	Das Stromkabel ist defekt.	Zur Lösung des Problems wird ein zugelassener Servicetechniker benötigt. Bitte kontaktieren Sie unseren Kundendienst.
Das Gerät schaltet sich aus.	Das Gerät ist durch zu häufigen Gebrauch in Folge überhitzt.	Lassen Sie das Gerät abkühlen.
Die Milch brennt an.	Das Gerät wurde nicht ordnungsgemäß gereinigt, wodurch Milchrückstände verbrannt sind.	Reinigen Sie das Gerät nach jedem Gebrauch.
Die Milch schäumt nicht richtig auf.	Die Milch ist zu heiß oder zu kalt.	Die besten Ergebnisse erzielen Sie bei einer Milchttemperatur von 5-10 °C.
	Im Gerät befinden sich Milchrückstände, die den Betrieb des Geräts beeinträchtigen.	Reinigen Sie das Gerät nach jedem Gebrauch.
Die Milch wird nicht warm.	Das Heizelement ist defekt.	Bitte kontaktieren Sie unseren Kundendienst.
Das Gerät macht mehr Geräusche als sonst.	Der Schneebesen ist defekt oder falsch positioniert.	Prüfen Sie den Schneebesen und tauschen Sie ihn gegebenenfalls aus.

## 7. TRANSPORT UND LAGERUNG

1. Ziehen Sie den Stecker aus der Steckdose.
2. Reinigen Sie das Gerät. Befolgen Sie die Anweisungen in Kapitel 5. Reinigung und Wartung
3. Bewahren Sie das Gerät in der Originalverpackung in einem trockenen und geschlossenen Raum auf.

DE

## 8. ENTSORGUNG

### 8.1 Verpackungsmaterial entsorgen

Das Verpackungsmaterial besteht aus verschiedenen Materialien. Befolgen Sie bei der Entsorgung des Verpackungsmaterials die nationalen und lokalen Vorschriften bezüglich der umweltfreundlichen Entsorgung von Verpackungsmaterial.

### 8.2 Das Gerät entsorgen



Die in diesem Gerät verwendeten Materialien, die mit diesem Symbol gekennzeichnet sind, sind recycelbar. Das Zeichen weist darauf hin, dass dieses Produkt in der gesamten EU nicht über den Hausmüll entsorgt werden darf.



Dieses Symbol zeigt an, dass das Gerät innerhalb der EU nicht mit anderen Haushaltsabfällen entsorgt werden darf. Indem Sie das Gerät sachgerecht entsorgen, tragen Sie dazu bei, mögliche Gefahren für die Umwelt und die menschliche Gesundheit zu vermeiden. Das Recycling von Materialien trägt zur Erhaltung der natürlichen Ressourcen bei. Entsorgen Sie ausrangierte elektronische Geräte daher nicht mit dem Hausmüll. Befolgen Sie bei der Entsorgung des Geräts die nationalen und lokalen Vorschriften bezüglich der umweltfreundlichen Entsorgung von Elektrogeräten. Sie können auch Kontakt mit Wisepick Productions B.V. aufnehmen, wenn Sie das Gerät nicht mehr verwenden möchten, oder Sie können das Gerät in einer Coolblue-Filiale Ihrer Wahl abgeben.

### KONTAKTINFORMATIONEN PIERRE

Wisepick Productions B.V.  
Weena 664  
3012 CN Rotterdam  
Niederlande

Den Kundendienst erreichen Sie unter: <https://www.coolblue.de/kundendienst>



# PIERRE

**Pierre is a registered trademark of Wisepick Productions B.V.  
Weena 664  
3012CN, Rotterdam  
The Netherlands**

**[www.coolblue.nl/klantenservice](http://www.coolblue.nl/klantenservice) / [www.coolblue.be/nl/klantenservice](http://www.coolblue.be/nl/klantenservice)  
[www.coolblue.be/fr/service-client](http://www.coolblue.be/fr/service-client) / [www.coolblue.de/kundendienst](http://www.coolblue.de/kundendienst)**