

# PIERRE

EN - User manual

## Hand blender

PHB5000

**NL - Gebruikshandleiding** 17  
Staafmixer

**FR - Notice d'utilisation** 31  
Mixeurs plongeurs

**DE - Benutzerinformation** 45  
Stabmixer



# USER MANUAL

<b>FOREWORD</b>	4
<b>1. SAFETY</b>	6
1.1 Safety warnings	6
1.2 Intended use and anticipated unintended use	8
<b>2. PRODUCT FEATURES</b>	9
2.1 Technical specifications	9
2.2 Main components and standard attachments	9
2.3 Warranty	9
<b>3. INSTALLATION</b>	10
3.1 Requirements for the location where the appliance is installed	10
3.2 Removing and checking the packaging	10
3.3 Clean before the first use	10
3.4 Assembling the appliance	10
<b>4. USE</b>	11
4.1 Operation	11
4.2 Usage guidelines	12
4.3 Operating the appliance	12
4.3.1 After use	13
<b>5. CLEANING AND MAINTENANCE</b>	14
5.1 Cleaning the appliance	14
<b>6. TROUBLESHOOTING</b>	14
<b>7. STORAGE</b>	16
<b>8. DISPOSAL</b>	16
8.1 Disposing of packaging material	16
8.2 Disposing of the device	16

# FOREWORD





## ABOUT THIS DOCUMENT

- Pierre cannot in any way be held liable for immaterial damage to you or to others, or material damage to the appliance, your property or property of others caused by not following or not correctly following the instructions in this manual.
- The warnings and safety instructions in this manual do not cover all possible circumstances and situations.
- If you contact our customer service, make sure you have the model number at hand. That information can be found on the type plate or on the front of this manual.

## ORIGINAL INSTRUCTIONS

This manual was originally written in Dutch. All other languages are translated documents. In the case of translation errors, the Dutch version takes precedence.

## SYMBOLS USED

SYMBOL	DESCRIPTION
 <b>DANGER!</b>	Indicates a fire hazard and/or flammable materials.
 <b>WARNING!</b>	Indicates a dangerous situation which, if not avoided, can result in serious immaterial damage to you or others.
 <b>CAUTION!</b>	Indicates a dangerous situation which, if not avoided, can result in slight immaterial damage to you or others.
 <b>ATTENTION!</b>	Indicates a situation related to material damage.
 <b>NOTE</b>	Indicates useful additional information.

## NOTE

You can also find the latest version of this manual online on [[www.coolblue.nl/en](http://www.coolblue.nl/en)] if you search by the article number.

## COPYRIGHT

The data depicted in this manual, including texts, photographs, graphic drawings, trademarks, (trade) names and logos, are the property of Pierre and are protected by copyright, trademark law and/or any other intellectual property right, unless these data belong to a third party. You are never permitted to reproduce, transfer, distribute, store or make the contents of the manual available to third parties, in whole or in part, without the prior written consent of Pierre and/or the third party to whom the data belongs.

**CONTACT DETAILS**

Pierre is a registered trademark of Wisepick Productions B.V.

Customer service can be reached at: [www.coolblue.nl/en/customer-service](http://www.coolblue.nl/en/customer-service)

**WISEPICK PRODUCTIONS B.V.**

Weena 664

3012 CN Rotterdam

The Netherlands

# 1. SAFETY

Make sure you have read and understood the safety instructions fully before installing, using or maintaining the appliance. In this way you avoid possible material damage and immaterial damage to you or to others, the appliance, your other property or other people's property.

## 1.1 Safety warnings

### **WARNING!**

- This appliance is not intended for use by persons (including children) with limited physical, sensory or mental capabilities or who lack experience and knowledge, unless they have been given supervision or instructions concerning use of the appliance by a person responsible for their safety.
- Make sure you have read and understood the instructions in this manual completely before installing or using the appliance. Keep this document for future reference for as long as you use and/or own the appliance.
- Do not allow children to play with the appliance or its components. The appliance and components are not toys.
- **RISK OF SUFFOCATION.** Never let children play with the packaging material. Keep the packaging material out of reach of children.
- Always be alert and careful. Do not use electrical appliances if you suffer from impaired concentration or lack the necessary awareness, or if you are under the influence of drugs, alcohol or medication. Even the slightest distraction can lead to serious accidents and injuries when using electrical appliances.
- Only use the product as described in this manual.
- Do not use the appliance if any of its components are damaged or faulty. Replace a damaged or faulty appliance immediately. Remove the plug from the power socket and contact customer service or dispose of the product in an environmentally friendly way.
- Never replace the power cable. Replace the appliance immediately if the power cable is damaged.
- Do not use this appliance with an extension lead or power strip.
- Do not perform any repairs to the appliance that are not

described in this manual. The appliance may only be repaired by an authorised service technician.

- Never immerse the appliance in water or in other liquids.
- Always place the measuring cup on a flat, stable, heat-resistant and moisture-resistant surface.
- Do not move the appliance when it is switched on or is still hot.
- Before using the appliance, check that the voltage on the type plate matches the voltage of the power socket. Only connect the appliance to an earthed power socket.
- Never leave the appliance unattended while in use. Turn off the appliance and remove the plug from the power socket when you leave the room.
- Always remove the plug from the power socket before cleaning the appliance.
- Keep the power cable away from heat, oil, sharp edges or moving parts.
- Do not place the appliance near a heat source or in direct sunlight.
- Unplug the appliance when it is wet or damp.
- Never operate the appliance with wet hands.
- Keep hands and objects away from the moving parts when the appliance is running.
- Do not insert your hands or any objects in the measuring cup when the machine is running.
- Ensure that long hair and loose clothing cannot come into contact with the appliance during use.
- Never wrap the power cable around the appliance. Fully unwind the power cable before use.
- Cleaning and user maintenance must not be carried out by children without supervision.
- Only use the attachments provided with the product.
- Handle the sharp attachments with care.

**ⓘ CAUTION!**

- **TRIP HAZARD DUE TO LOOSE CABLES.** Never leave the power cable in such a position that someone could trip over it or inadvertently pull it.
- Be careful when blending hot liquids, as sudden steam build-up can cause liquid to splash out of the appliance.
- Do not use the product to blend hard or dry ingredients or

foodstuffs.

- Plug in only after the required attachments have been fitted.

### **! ATTENTION!**

- Never clean the appliance with aggressive or abrasive cleaners, or sharp objects.
- Never place the appliance in a dishwasher.
- Never pull the power cable to disconnect the plug from the power socket. Always hold the plug firmly and pull it straight out of the power socket.

### **1.2 Intended use and anticipated unintended use**

- This appliance is designed for the blending, beating and mixing of ingredients and foodstuffs.
- This appliance is only intended for use indoors.
- This appliance is not intended for commercial use.
- This appliance is not intended for blending, beating and mixing hard or dry ingredients and foodstuffs.
- This appliance is not intended for use by persons (including children) with limited physical, sensory or mental capabilities or who lack experience and knowledge, unless they have been given supervision or instructions concerning use of the appliance by a person responsible for their safety.
- This appliance may not be used by children under 8 years of age.
- Any use of the appliance other than as described in this manual is considered to be unintended use and can result in property and immaterial damage to you or to others, the appliance, your other property or other people's property and the expiry of the warranty.

## 2. PRODUCT FEATURES

### 2.1 Technical specifications

Type of blender	PHB5000
Dimensions (l x w x h)	6.5 x 6.5 x 44.5 cm
Nominal power	1500 W
Nominal voltage	220 - 240 V
Nominal frequency	50-60 Hz
Cable length	< 1 m
Power consumption in switched-off mode	0W

### 2.2 Main components and standard attachments

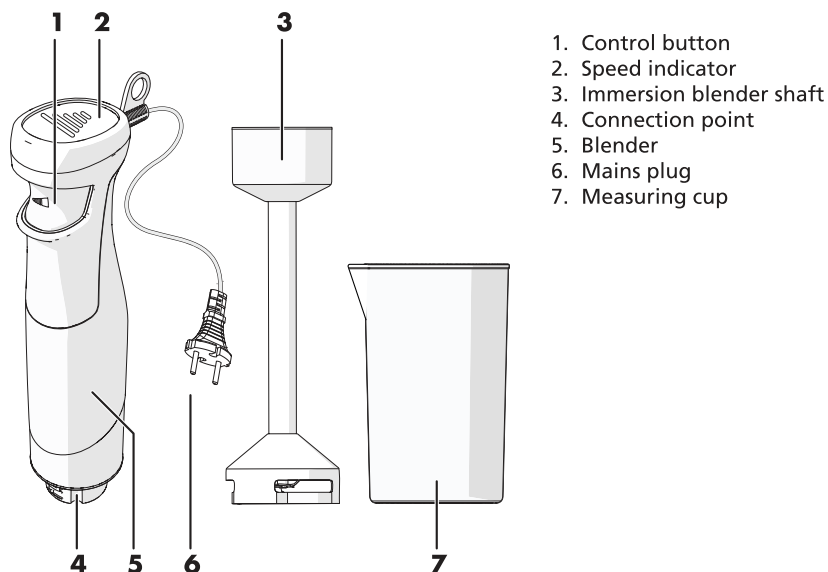

### 2.3 Warranty

This appliance comes with a guarantee period of 3 years after purchase. For more information about the guarantee conditions, please visit [www.coolblue.nl/en/customer-service](http://www.coolblue.nl/en/customer-service). In order to be able to make a claim against the warranty, you must have the proof of purchase that states the purchase and/or delivery date.

## 3. INSTALLATION

Before installing the appliance, carefully review the safety information from section 1.

### 3.1 Requirements for the location where the appliance is installed

Place the appliance in a location that satisfies the following conditions:

- A flat, stable, heat-resistant and moisture-resistant surface.
- Not in direct sunlight.
- Not directly next to heat sources, such as heaters or stoves.

### 3.2 Removing and checking the packaging

Check that all components are present and that the device and the accessories are not damaged. If components are missing or damaged, please contact Coolblue: [www.coolblue.nl/en/customer-service](http://www.coolblue.nl/en/customer-service)

### 3.3 Clean before the first use

1. Clean the following components with hot water and washing-up liquid:
  - Immersion blender shaft
  - Measuring cup
2. Clean the outside of the appliance and the blender shaft with a soft, damp cloth.

### ! ATTENTION!

Never place the appliance or attachments in a dishwasher.

3. Dry all components with a soft cloth.

### 3.4 Assembling the appliance

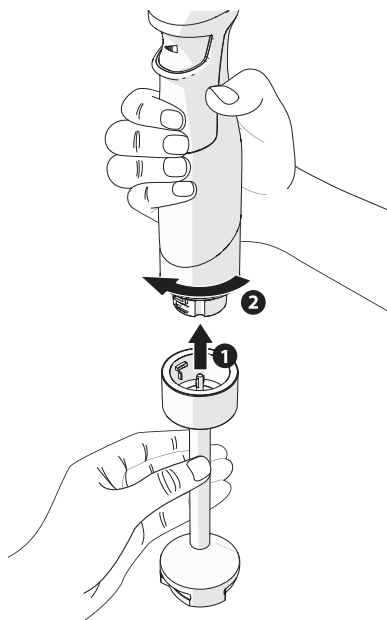

1. Grasp the appliance firmly with one hand.

### ! ATTENTION!

- Switch off and unplug the appliance before replacing accessories or handling moving parts.
  - Handle the sharp attachments with care.
  - In order to prevent damage, always check that the attachments are securely attached.
2. Position the immersion blender on the connection point and turn it clockwise until it locks into place.

## 4. USE

### **WARNING!**

Danger from moving components.

- Do not insert objects or put your hands into the rotating hooks while the machine is in use.
- Do not insert objects into the measuring cup when the machine is in use.
- Do not use the product to blend hard or dry ingredients or foodstuffs.
- The attachments can continue to move for a short period after stopping the appliance. Do not touch the attachments until they have come to a complete halt.
- Only plug the appliance into the power socket when the control button is not pressed in.

### **ATTENTION!**

- The maximum operating time for the immersion blender is 1 minute. Let the appliance cool down for at least 30 minutes after 3 1-minute uses.
- Do not use the appliance without ingredients. Using without ingredients can damage the motor.
- Only use the appliance in accordance with the usage guidelines stated in this manual.
- Be careful when blending hot liquids, as sudden steam build-up can cause liquid to splash out of the appliance.

### 4.1 Operation

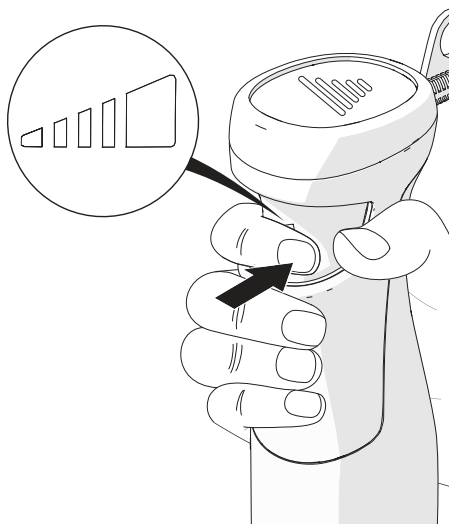

The blender has a pressure-sensitive control button. Gradually increase the speed by pressing harder on the control button. Use the blender at maximum power by holding the control button all the way in.

### **ATTENTION!**

Only plug the appliance into the power socket when the control button is not pressed in.

## 4.2 Usage guidelines

ATTACHMENT	TYPE OF MIXTURE	MAXIMUM FILL LEVEL
	Mixtures such as: dips, sauces, soup, baby food, milkshakes, smoothies, whipped cream, pastry cream, egg, batter.	300 ml

- (i) For liquids and mixtures, always start at low speed. Increase the speed as the ingredients are better mixed.
- (i) Do not use the product for blending hard and dry products such as ice, walnuts, coffee beans, cereals, etc.
- (i) When using dyes, lubricate the attachments with sunflower oil or salad oil to prevent discolouration of the appliance.

## 4.3 Operating the appliance

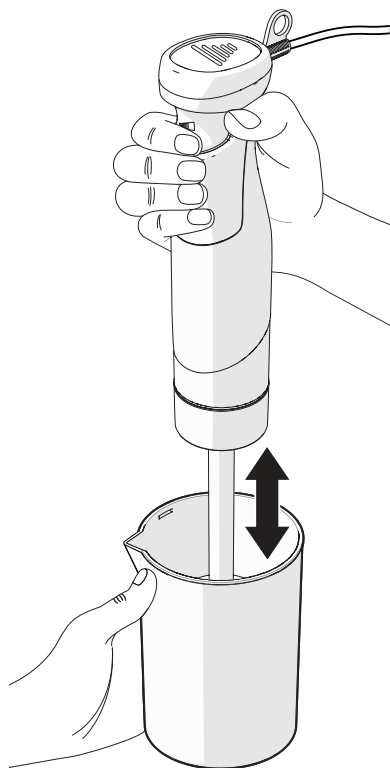

1. Place the measuring cup on a flat, stable, heat-resistant and moisture-resistant surface.
2. Fill the measuring cup with the desired ingredients.

### **! ATTENTION!**

**RISK OF DAMAGE TO THE APPLIANCE:**  
The maximum fill level of the measuring cup is 600 ml. Do not overfill the measuring cup!

3. Hold the measuring cup with one hand.

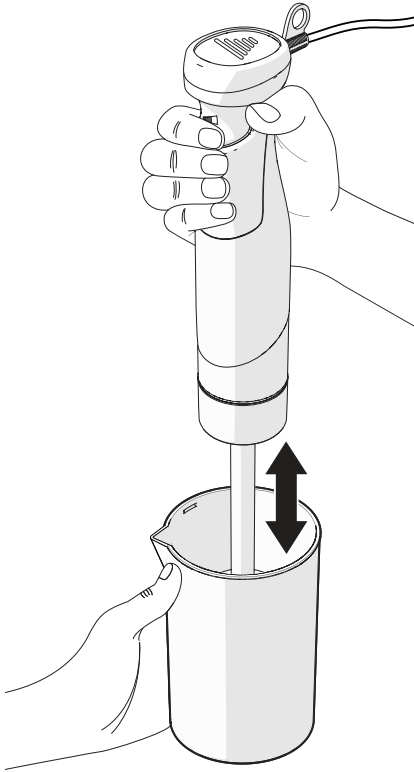

4. Place the assembled immersion blender in the measuring cup.
5. Insert the plug in an earthed power socket.
6. Press and hold in the control button to select the desired speed.
7. Move the appliance up and down for best results.
8. Release the control button to bring the appliance to a stop.

#### 4.3.1 After use



### **WARNING!**

Switch off and unplug the appliance before replacing accessories or handling moving parts.

1. Remove the plug from the power socket.
2. Remove the appliance from the measuring cup.
3. Turn the blender shaft anti-clockwise until it detaches.



### **WARNING!**

Handle the sharp attachments with care.

Clean all components as described in section 5. Cleaning and maintenance.

## 5. CLEANING AND MAINTENANCE

Before cleaning and maintaining the appliance, carefully review the safety information from section 1.

### 5.1 Cleaning the appliance

#### **WARNING!**

- **ELECTROCUTION HAZARD DUE TO SHORT CIRCUIT.** Never immerse the device in water or other liquids.
- **ELECTROCUTION HAZARD DUE TO SHORT CIRCUIT.** Always remove the plug from the socket before cleaning the device.

#### **CAUTION!**

Always allow the device to come to a complete stop before maintenance or cleaning.

#### **ATTENTION!**

- Never clean the device with aggressive or abrasive cleaners, or sharp objects.
  - Never place the device or attachments in a dishwasher.
1. Clean the following components with hot water and washing-up liquid:
    - Immersion blender shaft
    - Measuring cup

#### **ATTENTION!**

Make sure the attachment point of the hand blender and lid of the mincer do not get wet to avoid negatively affecting the operation.

2. Clean the outside of the device with a soft, damp cloth.
3. Dry all components with a soft cloth.
  - (i) Ensure that all components are dry before using them again.

## 6. TROUBLESHOOTING

You can fix some problems easily yourself using the information in the table below. If the following descriptions do not solve your problem, please contact our customer service: [www.coolblue.nl/en/customer-service](http://www.coolblue.nl/en/customer-service)

PROBLEM	POSSIBLE CAUSE	POSSIBLE SOLUTION
The device cannot be switched on.	The plug is not inserted properly in the socket.	Insert the plug properly.
	The power cable is defective.	An authorised service technician is needed to solve the problem. Please contact customer service.

<b>PROBLEM</b>	<b>POSSIBLE CAUSE</b>	<b>POSSIBLE SOLUTION</b>
<b>The device switches off.</b>	The device overheated because of prolonged continuous use.	Let the device cool down.
<b>Attachments do not rotate or they jerk.</b>	The device is faulty.	An authorised service technician is needed to solve the problem. Please contact customer service.
	The connection point is blocked.	Check the connection point and clean it.
	The measuring cup is too full.	Check the usage guidelines and choose an appropriate amount of ingredients.
<b>Attachments do not beat properly.</b>	The attachment is faulty or incorrectly placed.	Check the attachment and replace it if necessary.
	The measuring cup is too full.	Check the usage guidelines and choose an appropriate amount of ingredients.
<b>Attachments come loose during use.</b>	The attachment is faulty or incorrectly placed.	Check the attachment and replace it if necessary.
<b>Attachments are difficult to loosen or are stuck.</b>	There is a build-up of dough around the connection point.	Check the connection point and clean it if necessary.
	The attachment is faulty.	Check the attachment and replace it if necessary.
	The connection point is faulty.	An authorised service technician is needed to solve the problem. Please contact customer service.
<b>The device makes an exceptional amount of noise.</b>	The attachment is faulty or incorrectly placed.	Check the attachment and replace it if necessary.
	The device is faulty.	An authorised service technician is needed to solve the problem. Please contact customer service.

## 7. STORAGE

1. Remove the plug from the socket.
2. Clean the appliance. Follow the instructions in section 5. Cleaning and maintenance.
3. Remove all attachments and store them separately in the original packaging.
4. Store the device in its original packaging in a dry and ventilated space.

## 8. DISPOSAL

### 8.1 Disposing of packaging material

The packaging material consists of various materials. When disposing of packaging material, follow national and local regulations regarding the environmentally friendly disposal of packaging material.

### 8.2 Disposing of the device



The materials used in this appliance and marked with this symbol are recyclable. The marking indicates that this product must not be disposed of via household waste throughout the EU.



This symbol indicates that the device must not be disposed of with other household waste within the EU. By properly disposing of the appliance, you help prevent potential hazards to the environment and public health. Recycling materials contributes to the conservation of our natural resources. Therefore, do not dispose of discarded electronic appliances along with household waste. When disposing of the appliance, follow national and local regulations regarding the environmentally friendly disposal of electronic appliances. You can also contact Pierre if you no longer want to use the appliance or you can return it to a Coolblue store of your choice.

### CONTACT DETAILS PIERRE

Wisepick Productions B.V.  
Weena 664  
3012 CN Rotterdam  
The Netherlands

Customer service can be reached at: [www.coolblue.nl/en/customer-service](http://www.coolblue.nl/en/customer-service)

<b>VOORWOORD</b>	18
<b>1. VEILIGHEID</b>	19
1.1 Veiligheidswaarschuwingen	19
1.2 Bedoeld gebruik en te verwachten onbedoeld gebruik	21
<b>2. PRODUCTEIGENSCHAPPEN</b>	22
2.1 Technische gegevens	22
2.2 Hoofdonderdelen en standaard opzetstukken	22
2.3 Garantie	22
<b>3. INSTALLATIE</b>	23
3.1 Eisen aan de plaats van installatie	23
3.2 Verpakking verwijderen en controleren	23
3.3 Voor eerste gebruik reinigen	23
3.4 Het apparaat assembleren	23
<b>4. GEBRUIK</b>	24
4.1 Bediening	24
4.2 Gebruiksrichtlijnen	25
4.3 Het apparaat bedienen	25
4.3.1 Na gebruik	26
<b>5. REINIGING EN ONDERHOUD</b>	27
5.1 Het apparaat reinigen	27
<b>6. STORINGEN OPLOSSEN</b>	28
<b>7. TRANSPORT EN OPSLAG</b>	29
<b>8. AFVOEREN</b>	29
8.1 Verpakkingsmateriaal afvoeren	29
8.2 Het apparaat afvoeren	29

# VOORWOORD

## OVER DIT DOCUMENT

- Pierre kan op geen enkele wijze aansprakelijk worden gesteld voor immateriële schade aan u of aan anderen, of materiële schade aan het apparaat, uw eigendommen of eigendommen van anderen ontstaan door het niet of niet juist opvolgen van de instructies in deze handleiding.
- In de waarschuwingen en veiligheidsvoorschriften in deze handleiding worden niet alle mogelijke omstandigheden en situaties besproken.
- Als u contact opneemt met onze klantenservice, zorg er dan voor dat u het modelnummer gereed heeft. De informatie vindt u op het typeplaatje of op de voorzijde van deze handleiding.

## OORSPRONKELIJKE INSTRUCTIES

Deze handleiding is oorspronkelijk geschreven in het Nederlands. Alle andere talen zijn vertaalde documenten. In geval van vertaalfouten, is de Nederlandse versie leidend.

## GEBRUIKTE SYMBOLEN

SYMBOOL	OMSCHRIJVING
 <b>GEVAAR!</b>	Duidt op brandgevaar en/of brandbare materialen.
 <b>WAARSCHUWING!</b>	Duidt op een gevaarlijke situatie die, indien deze niet wordt vermeden, kan leiden tot ernstige immateriële schade aan u of anderen.
 <b>VOORZICHTIG!</b>	Duidt op een gevaarlijke situatie die, indien deze niet wordt vermeden, kan leiden tot lichte immateriële schade aan u of anderen.
 <b>LET OP!</b>	Duidt op een situatie die verband houdt met materiële schade.
 <b>OPMERKING</b>	Duidt op nuttige, aanvullende informatie.

## **OPMERKING**

U kunt de laatste versie van deze handleiding ook online terugvinden, op [www.coolblue.nl](http://www.coolblue.nl) als u zoekt op het artikelnummer.

## **AUTEURSRECHT**

De in deze handleiding afgebeelde gegevens, waaronder begrepen teksten, foto's, grafische tekeningen, beeldmerken, (handels)namen en logo's, zijn eigendom van Pierre en worden beschermd door het auteursrecht, merkenrecht en/of enig ander intellectueel eigendomsrecht, tenzij deze gegevens toebehoren aan een derde. Het is u nimmer toegestaan de inhoud van de handleiding geheel of gedeeltelijk te reproduceren, over te dragen, te verspreiden, te bewaren of tegen vergoeding beschikbaar te stellen aan derden, zonder de voorafgaande schriftelijke toestemming van Pierre en/of de derde waar de gegevens aan toebehoren.

# 1. VEILIGHEID

Zorg dat u de veiligheidsinstructies volledig heeft gelezen en begrepen, voordat u het apparaat installeert, gebruikt of onderhoudt. Zo voorkomt u mogelijke materiële schade en immateriële schade aan u of aan anderen, het apparaat, uw andere eigendommen of eigendommen van anderen.

## 1.1 Veiligheidswaarschuwingen

### **WAARSCHUWING!**

- Dit apparaat is niet bedoeld voor gebruik door personen (waaronder kinderen) met beperkte fysieke, sensorische of geestelijke capaciteiten of met gebrek aan ervaring en kennis, tenzij ze onder toezicht staan of instructies betreffende het gebruik van het apparaat hebben ontvangen van iemand die verantwoordelijk is voor hun veiligheid.
- Zorg ervoor dat u de instructies in deze handleiding volledig gelezen en begrepen heeft voordat u het apparaat installeert of gebruikt. Bewaar dit document voor toekomstig gebruik zolang u het apparaat gebruikt en/of in bezit heeft.
- Laat kinderen niet spelen met het apparaat en de onderdelen. Het apparaat en de onderdelen zijn geen speelgoed.
- **VERSTIKKINGSGEVAAR.** Laat kinderen nooit met het verpakkingsmateriaal spelen. Houd het verpakkingsmateriaal buiten bereik van kinderen.
- Wees altijd alert en voorzichtig. Gebruik geen elektrische apparaten als u last heeft van concentratiestoornissen of het nodige bewustzijn mist, of als u onder invloed bent van drugs, alcohol of medicijnen. Zelfs de geringste onoplettendheid kan leiden tot ernstige ongevallen en verwondingen bij het gebruik van elektrische apparaten.
- Gebruik het product alleen zoals beschreven in deze handleiding.
- Gebruik het apparaat niet als een onderdeel beschadigd of defect is. Vervang een beschadigd of defect apparaat onmiddellijk. Haal de stekker uit het stopcontact en neem contact op met de klantenservice of gooi het product op een milieuvriendelijke wijze weg.
- Vervang nooit de voedingskabel. Vervang het apparaat onmiddellijk als de voedingskabel beschadigd is.

- Gebruik geen verlengsnoer of stekkerdozen met dit apparaat.
- Voer geen reparaties uit aan het apparaat die niet omschreven zijn in deze handleiding. Het apparaat mag alleen worden gerepareerd door een bevoegde servicemonteur.
- Dompel het apparaat nooit onder in water of andere vloeistoffen.
- Plaats de maatbeker altijd op een vlakke, stabiele, hitte- en vochtbestendige ondergrond.
- Verplaats het apparaat niet wanneer het apparaat ingeschakeld is of nog heet is.
- Controleer voordat u het apparaat gaat gebruiken of het voltage op het typeplaatje overeenkomt met het voltage van het stopcontact. Sluit het apparaat alleen aan op een geaard stopcontact.
- Laat het apparaat nooit onbeheerd achter wanneer het apparaat in gebruik is. Schakel het apparaat uit en haal de stekker uit het stopcontact als u de ruimte verlaat.
- Haal altijd de stekker uit het stopcontact voordat u het apparaat schoonmaakt.
- Plaats de voedingskabel niet in de buurt van hitte, olie, scherpe randen en bewegende delen.
- Plaats het apparaat niet in de buurt van een warmtebron en niet in direct zonlicht.
- Haal de stekker uit het stopcontact wanneer het apparaat nat of vochtig is.
- Bedien het apparaat niet met natte handen.
- Steek geen voorwerpen of uw handen in de bewegende onderdelen terwijl de machine in gebruik is.
- Steek geen voorwerpen of uw handen in de maatbeker terwijl de machine in gebruik is.
- Zorg ervoor dat lang haar en losse kleding niet in het apparaat kunnen komen tijdens gebruik.
- Wikkel de voedingskabel nooit rondom het apparaat. Wikkel de voedingskabel voor gebruik volledig af.
- Reiniging en gebruikersonderhoud mogen niet zonder toezicht door kinderen worden uitgevoerd.
- Gebruik alleen de bijgeleverde opzetstukken van het product.
- Hanteer de scherpe opzetstukken met zorg.

## ⚠ **VOORZICHTIG!**

- **STRUIKELGEVAAR DOOR LOSHANGENDE KABELS.** Laat de voedingskabel nooit hangen op een manier dat iemand er over kan struikelen of er per ongeluk aan kan trekken.
- Wees voorzichtig bij het mixen van hete vloeistoffen, omdat door plotselinge stoomvorming vloeistof uit het apparaat kan spetteren.
- Gebruik het product niet om harde of droge ingrediënten of voedselwaren te mixen.
- Steek de stekker pas in het stopcontact nadat de benodigde opzetstukken zijn gemonteerd.

## ⚠ **LET OP!**

- Reinig het apparaat nooit met agressieve of schurende schoonmaakmiddelen, of scherpe voorwerpen.
- Plaats het apparaat nooit in een vaatwasser.
- Trek nooit aan de stroomkabel om de stekker uit het stopcontact te trekken. Neem de stekker altijd stevig vast en trek hem recht uit het stopcontact.

### **1.2 Bedoeld gebruik en te verwachten onbedoeld gebruik**

- Dit apparaat is ontworpen voor het mixen, kloppen en mengen van ingrediënten en voedingsmiddelen.
- Dit apparaat is uitsluitend bedoeld voor gebruik binnenshuis.
- Dit apparaat is niet bedoeld voor commercieel gebruik.
- Dit apparaat is niet bedoeld voor het mixen, kloppen en mengen van harde of droge ingrediënten en voedingsmiddelen.
- Dit apparaat is niet bedoeld voor gebruik door personen (waaronder kinderen) met beperkte fysieke, sensorische of geestelijke capaciteiten of met gebrek aan ervaring en kennis, tenzij ze onder toezicht staan of instructies betreffende het gebruik van het apparaat hebben ontvangen van iemand die verantwoordelijk is voor hun veiligheid.
- Dit apparaat mag niet gebruikt worden door kinderen jonger dan 8 jaar.

- Elk ander gebruik van het apparaat dan beschreven in deze handleiding wordt beschouwd als onbedoeld gebruik en kan leiden tot materiële schade en immateriële schade aan u of aan anderen, het apparaat, uw andere eigendommen of eigendommen van anderen en het vervallen van de garantie.

## 2. PRODUCTEIGENSCHAPPEN

### 2.1 Technische gegevens

Type staafmixer	PHB5000
Afmetingen mixer met staafmixer voet	6.5 x 6.5 x 44.5 cm
Nominaal vermogen	1500 W
Nominale spanning	220 - 240 V
Nominale frequentie	50-60 Hz
Snoer lengte	< 1 m
Stroomverbruik in uitgeschakelde modus	0W

### 2.2 Hoofdonderdelen en standaard opzetstukken

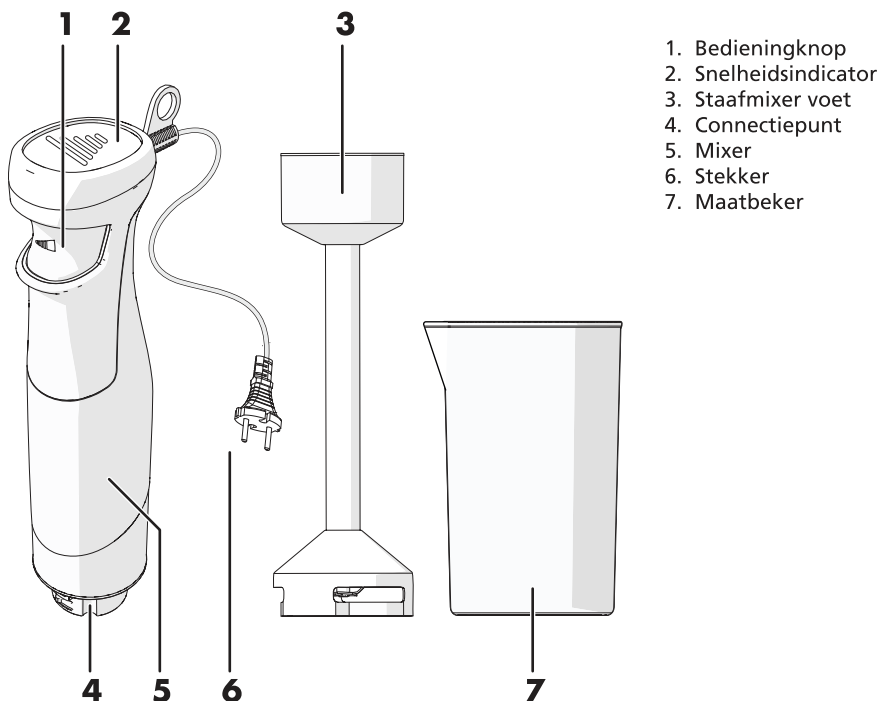

## 2.3 Garantie

Dit apparaat wordt geleverd met een garantieperiode van 3 jaar na aankoop. Ga voor meer informatie over de garantievoorwaarden naar [www.coolblue.nl/klantenservice](http://www.coolblue.nl/klantenservice). U dient in ieder geval te beschikken over de aankoopbon met koop- en/of leverdatum om aanspraak te kunnen maken op de garantie.

## 3. INSTALLATIE

Neem voordat u het apparaat installeert nauwkeurig de veiligheidsinformatie uit hoofdstuk 1 door.

### 3.1 Eisen aan de plaats van installatie

Plaats het apparaat op een locatie die aan de volgende voorwaarden voldoet:

- Een vlakke, stabiele, hitte- en vochtbestendige ondergrond.
- Niet in direct zonlicht.
- Niet direct naast warmtebronnen zoals kachels of fornuizen.

### 3.2 Verpakking verwijderen en controleren

Controleer of alle onderdelen aanwezig zijn en of het apparaat en de opzetstukken geen beschadigingen vertonen. Indien er onderdelen ontbreken of beschadigd zijn, neem dan contact op met Coolblue: [www.coolblue.nl/klantenservice](http://www.coolblue.nl/klantenservice)

### 3.3 Voor eerste gebruik reinigen

1. Reinig de volgende onderdelen met warm water en afwasmiddel:
  - Staafmixer voet
  - Maatbeker
2. Maak de buitenkant van het apparaat en het koppelstuk schoon met een zachte, vochtige doek.

### ! LET OP!

Plaats het apparaat en de opzetstukken nooit in een vaatwasser.

3. Maak alle onderdelen droog met een zachte doek.

### 3.4 Het apparaat assembleren

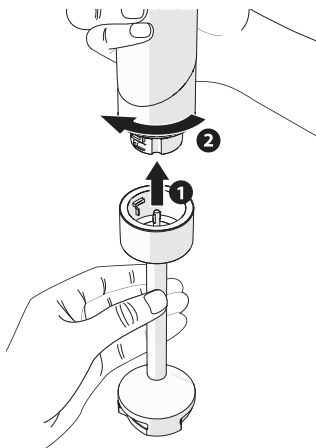

1. Pak het apparaat stevig vast met een hand.

### ! LET OP!

- Schakel het apparaat uit en haal de stekker uit het stopcontact voordat u accessoires vervangt of bewegende delen benadert.
  - Hanteer de scherpe opzetstukken met zorg.
  - Controleer altijd of de opzetstukken goed vastzitten om schade te voorkomen.
2. Plaats de staafmixer over het connectiepunt en draai met de klok mee tot deze vastklikt.

## 4. GEBRUIK

### WAARSCHUWING!

#### GEVAAR DOOR BEWEGENDE ONDERDELEN

- Steek geen voorwerpen of uw handen in de roterende haken terwijl de machine in gebruik is.
- Steek geen voorwerpen in de maatbeker terwijl de machine in gebruik is.
- Gebruik het product niet om harde of droge ingrediënten of voedselwaren te mixen.
- De opzetstukken kunnen kort na het stopzetten nog doorbewegen. Raak de opzetstukken niet aan totdat deze compleet tot stilstand zijn gekomen.
- Steek de stekker alleen in het stopcontact als de bedieningsknop niet is ingedrukt.

### LET OP!

- De maximale werkingsduur voor de staafmixer is 1 minuut. Laat het apparaat na 3 keer 1 minuut gebruik minimaal 30 minuten afkoelen.
- Gebruik het apparaat niet zonder ingrediënten. Gebruik zonder ingrediënten kan de motor beschadigen.
- Gebruik het apparaat alleen volgens de in deze handleiding aangegeven gebruiksrichtlijnen.
- Wees voorzichtig bij het mixen van hete vloeistoffen, omdat door plotselinge stoomvorming vloeistof uit het apparaat kan spetteren.

### 4.1 Bediening

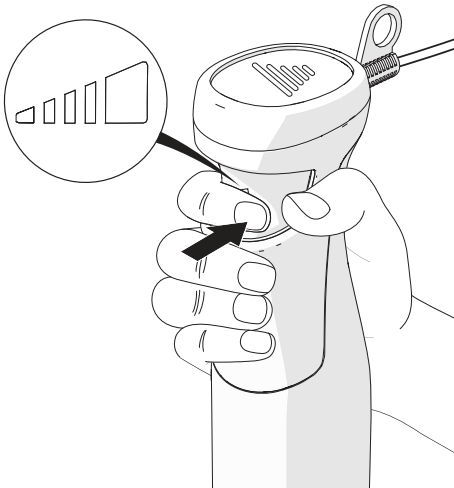

De mixer heeft een drukgevoelige bedieningsknop. Voer de snelheid geleidelijk op door harder op de bedieningsknop te drukken. Gebruik de mixer op maximale kracht door de bedieningsknop helemaal ingedrukt te houden.

### LET OP!

**LET OP**  
Steek de stekker alleen in het stopcontact als de bedieningsknop niet is ingedrukt.

## 4.2 Gebruiksrichtlijnen

OPZETSTUK	SOORT MENGSEL	MAXIMAAL VULNIVEAU
	Mengsels zoals: dips, sauzen, soep, babyvoeding, milkshakes, smoothies, slagroom, banketbakersroom, ei, beslag.	600 ml

- (i) Begin bij vloeistoffen en mengsels altijd op een lage snelheid. Voer de snelheid op naarmate de ingrediënten beter gemengd zijn.
- (i) Gebruik het product niet voor het blenden van harde en droge producten zoals ijs, walnoten, koffiebonen, granen, etc.
- (i) Smeer bij gebruik van kleurstoffen de opzetstukken in met zonnebloemolie of slaolie om verkleuring van het apparaat te voorkomen.

## 4.3 Het apparaat bedienen

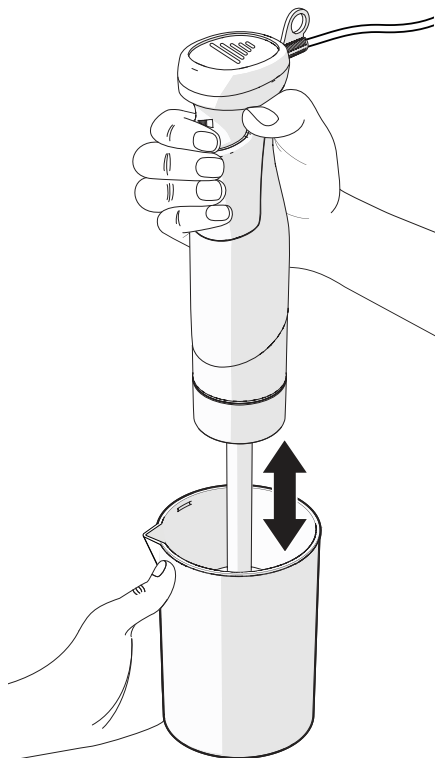

1. Plaats de maatbeker op een vlakke, stabiele, hitte- en vochtbestendige ondergrond.
2. Vul de maatbeker met de gewenste ingrediënten.

### **!** LET OP!

**RISICO OP SCHADE AAN HET APPARAAT:**  
Het maximale vulniveau van de maatbeker is 600 ml. Vul de maatbeker niet te vol!

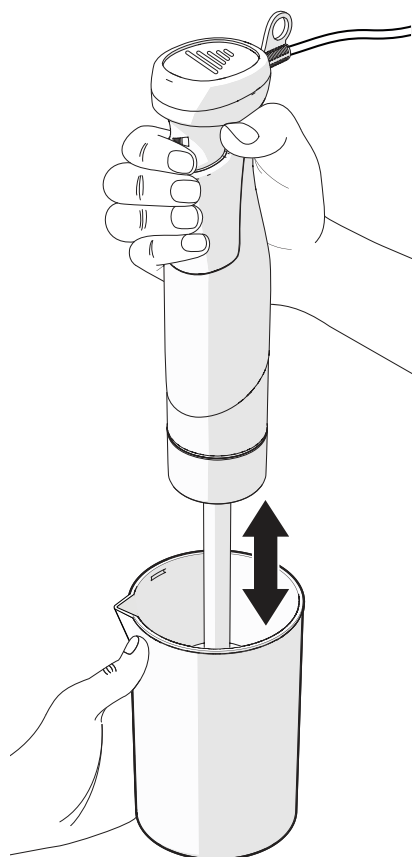

3. Houd de maatbeker met een hand vast.
4. Plaats de staafmixer in de maatbeker.
5. Steek de stekker in een geaard stopcontact.
6. Houdt de bedieningsknop ingedrukt om de gewenste snelheid te kiezen.
7. Beweeg het apparaat op en neer voor het beste resultaat.
8. Laat de bedieningsknop los om het apparaat tot stilstand te laten komen.

#### 4.3.1 Na gebruik

### **WAARSCHUWING!**

Schakel het apparaat uit en haal de stekker uit het stopcontact voordat u accessoires vervangt of bewegende delen benadert.

1. Haal de stekker uit het stopcontact.
2. Haal het apparaat uit de maatbeker.
3. Draai de staafmixer voet tegen de klok in tot deze los klikt.

### **WAARSCHUWING!**

Hanteer de scherpe opzetstukken met zorg.

4. Reinig alle onderdelen zoals beschreven in hoofdstuk 5. Reiniging en onderhoud.

## 5. REINIGING EN ONDERHOUD

Neem voordat u het apparaat gaat onderhouden en reinigen nauwkeurig de veiligheidsinformatie uit hoofdstuk 1 door.

### 5.1 Het apparaat reinigen



#### **WAARSCHUWING!**

- ELEKTROCUTIEGEVAAR DOOR KORTSLUITING. Dompel het apparaat nooit onder in water of andere vloeistoffen.
- ELEKTROCUTIEGEVAAR DOOR KORTSLUITING. Haal altijd de stekker uit het stopcontact voordat u het apparaat schoonmaakt.



#### **VOORZICHTIG**

Laat het apparaat altijd volledig tot stilstand komen voordat u het apparaat onderhoudt of reinigt.



#### **LET OP!**

- Reinig het apparaat nooit met agressieve of schurende schoonmaakmiddelen, of scherpe voorwerpen.
  - Plaats het apparaat of de opzetstukken nooit in een vaatwasser.
1. Reinig de volgende onderdelen met warm water en afwasmiddel:
    - Staafmixer voet
    - Maatbeker



#### **LET OP!**

Zorg dat het bevestigingspunt van de opzetstukken en mixer niet nat worden om te voorkomen dat de werking negatief beïnvloed wordt.

2. Maak de buitenkant van het apparaat schoon met een zachte, vochtige doek.
3. Maak alle onderdelen droog met een zachte doek.
  - (i) Zorg dat alle onderdelen droog zijn voordat deze weer worden gebruikt.

## 6. STORINGEN OPLOSSEN

Sommige problemen kunt u eenvoudig zelf verhelpen met behulp van de onderstaande tabel. Mochten onderstaande beschrijvingen uw probleem niet oplossen, neemt u dan contact op met onze klantenservice: [www.coolblue.nl/klantenservice](http://www.coolblue.nl/klantenservice)

PROBLEEM	MOGELIJKE OORZAAK	MOGELIJKE OPLOSSING
Het apparaat kan niet worden ingeschakeld.	De stekker zit niet goed in het stopcontact.	Steek de stekker goed in het stopcontact.
	De voedingskabel is defect.	Er is een bevoegde servicemonteur nodig om het probleem op te lossen. Neem contact op met de klantenservice.
Het apparaat schakelt uit.	Het apparaat is oververhit door te veel gebruik achter elkaar.	Laat het apparaat afkoelen.
Opzetstukken draaien niet of schokken.	Het apparaat is defect.	Er is een bevoegde servicemonteur nodig om het probleem op te lossen. Neem contact op met de klantenservice.
	Het connectiepunt is geblokkeerd.	Controleer het connectiepunt en maak deze schoon.
	De maatbeker is te vol.	Controleer de gebruiksrichtlijnen en kies een geschikte snelheid.
Opzetstukken kloppen niet goed.	Het opzetstuk is defect of verkeerd geplaatst.	Controleer het opzetstuk en vervang deze indien nodig.
	De maatbeker is te vol.	Controleer de gebruiksrichtlijnen en kies een geschikte hoeveelheid ingrediënten.
Opzetstukken komen los tijdens gebruik.	Het opzetstuk is defect of verkeerd geplaatst.	Controleer de gebruiksrichtlijnen en kies een geschikte hoeveelheid ingrediënten.
Opzetstukken gaan moeilijk los of vast.	Er is een ophoping van deeg rondom het connectiepunt.	Controleer het connectiepunt en maak deze indien nodig schoon.
	Het opzetstuk is defect.	Controleer het opzetstuk en vervang deze indien nodig.
	Het connectiepunt is defect.	Er is een bevoegde servicemonteur nodig om het probleem op te lossen. Neem contact op met de klantenservice.
Het apparaat maakt uitzonderlijk veel geluid.	Het opzetstuk is defect of verkeerd geplaatst.	Controleer het opzetstuk en vervang deze indien nodig.
	Het apparaat is defect.	Er is een bevoegde servicemonteur nodig om het probleem op te lossen. Neem contact op met de klantenservice.

## 7. TRANSPORT EN OPSLAG

1. Haal de stekker uit het stopcontact.
2. Maak het apparaat schoon. Volg de instructies in hoofdstuk 5. Reiniging en onderhoud.
3. Verwijder alle opzetstukken en bewaar deze apart in de originele verpakking.
4. Bewaar het apparaat in de originele verpakking in een droge en afgesloten ruimte.

## 8. AFVOEREN

### 8.1 Verpakkingsmateriaal afvoeren

Het verpakkingsmateriaal bestaat uit verschillende materialen. Volg bij het afvoeren van het verpakkingsmateriaal de nationale en lokale regelgeving met betrekking tot het milieuvriendelijk afvoeren van het verpakkingsmateriaal.

### 8.2 Het apparaat afvoeren



De materialen die in dit apparaat worden gebruikt en zijn gemarkeerd met dit symbool zijn recyclebaar. De markering duidt erop dat dit product in de gehele EU niet mag worden weggegooid bij het huishoudelijk afval.



Dit symbool geeft aan dat het apparaat niet met ander huishoudelijk afval weggegooid mag worden binnen de EU. Door het apparaat op de juiste wijze af te voeren, helpt u mogelijke gevaren voor het milieu en de volksgezondheid te voorkomen. Het recyclen van materialen draagt bij tot het behoud van natuurlijke hulpbronnen. Gooi afgedankte elektronische apparaten daarom niet weg met het huishoudelijk afval. Volg bij het afvoeren van het apparaat de nationale en lokale regelgeving met betrekking tot het milieuvriendelijk afvoeren van elektronische apparatuur. U kunt ook contact opnemen met Pierre wanneer u het apparaat niet meer wil gebruiken of u kunt het apparaat inleveren bij een Coolblue B.V. winkel naar keuze.

### CONTACTGEGEVENS PIERRE

Wisepick productions B.V.  
Weena 664  
3012 CN Rotterdam  
Nederland

De klantenservice kunt u bereiken via: [www.coolblue.nl/klantenservice](http://www.coolblue.nl/klantenservice)



<b>AVANT-PROPOS</b>	32
<b>1. SÉCURITÉ</b>	33
1.1 Avertissements de sécurité	33
1.2 Utilisation prévue et utilisation involontaire prévisible	35
<b>2. CARACTÉRISTIQUES DU PRODUIT</b>	36
2.1 Caractéristiques techniques	36
2.2 Pièces principales et accessoires standard	36
2.3 Garantie	36
<b>3. INSTALLATION</b>	37
3.1 Exigences relatives au lieu d'installation	37
3.2 Retirer l'emballage et vérifier le contenu	37
3.3 Nettoyage avant la première utilisation	37
3.4 Assemblage de l'appareil	37
<b>4. UTILISATION</b>	38
4.1 Commande	38
4.2 Guide d'utilisation	39
4.3 Utilisation de l'appareil	39
4.3.1 Après utilisation	40
<b>5. NETTOYAGE ET ENTRETIEN</b>	41
5.1 Nettoyage de l'appareil	41
<b>6. DÉPANNAGE</b>	42
<b>7. TRANSPORT ET STOCKAGE</b>	43
<b>8. MISE AU REBUT</b>	43
8.1 Éliminer l'emballage	43
8.2 Éliminer l'appareil	43

# AVANT-PROPOS





## À PROPOS DE CE DOCUMENT

- Pierre ne peut en aucun cas être tenu responsable des dommages immatériels causés à vous-même ou à autrui, ou des dommages matériels causés à l'appareil, à vos biens ou à ceux d'autrui, suite au non-respect des instructions contenues dans ce manuel.
- Les avertissements et consignes de sécurité de ce manuel ne décrivent pas toutes les circonstances et situations possibles.
- Si vous contactez notre service clientèle, assurez-vous d'avoir le numéro de modèle à portée de main. Vous trouverez les informations sur la plaque signalétique ou au recto de ce manuel.

## INSTRUCTIONS D'ORIGINE

Ce manuel a été écrit à l'origine en néerlandais. Toutes les autres langues sont des documents traduits. En cas d'erreurs de traduction, la version néerlandaise prévaut.

## SYMBOLES UTILISÉS

SYMBOLE	DESCRIPTION
 <b>DANGER !</b>	Indique un risque d'incendie et/ou des matériaux inflammables.
 <b>AVERTISSEMENT !</b>	Indique une situation dangereuse qui, si elle n'est pas évitée, peut entraîner de graves dommages immatériels à vous ou à autrui.
 <b>PRUDENCE !</b>	Indique une situation dangereuse qui, si elle n'est pas évitée, peut entraîner de légers dommages immatériels à vous ou à autrui.
 <b>ATTENTION !</b>	Indique une situation liée à des dégâts matériels.
 <b>REMARQUE</b>	Indique des informations complémentaires utiles.

## REMARQUE

Vous pouvez également trouver la dernière version de ce manuel en ligne, à l'adresse suivante :[\[www.coolblue.be\]](http://www.coolblue.be) en effectuant une recherche à partir du numéro de l'article.

## DROIT D'AUTEUR

Les données représentées dans ce manuel, y compris les textes, photos, dessins graphiques, marques figuratives, noms (commerciaux) et logos, sont la propriété de Pierre et sont protégées par le droit d'auteur, le droit des marques et/ou tout autre droit de propriété intellectuelle, sauf si ces données appartiennent à un tiers. Vous n'êtes en aucun cas autorisé(e) à reproduire, transférer, distribuer, conserver ou mettre à la disposition de tiers contre rémunération la totalité ou une partie du contenu du manuel sans l'autorisation écrite préalable de Pierre et/ou du tiers auquel les données appartiennent.

# 1. SÉCURITÉ

Assurez-vous d'avoir bien lu et compris les consignes de sécurité avant d'installer, d'utiliser ou d'entretenir l'appareil. Vous éviterez ainsi d'éventuels dommages matériels et immatériels à vous-même ou à autrui, à l'appareil, à vos autres biens ou à ceux d'autrui.

## 1.1 Avertissements de sécurité

### **AVERTISSEMENT!**

- Cet appareil n'est pas destiné à être utilisé par des personnes (y compris des enfants) dont les capacités physiques, sensorielles ou mentales sont réduites ou qui manquent d'expérience et de connaissances, à moins qu'elles ne soient surveillées ou aient reçu des instructions concernant l'utilisation de l'appareil d'une personne responsable de leur sécurité.
- Assurez-vous d'avoir bien lu et compris les instructions de ce manuel avant d'installer ou d'utiliser l'appareil. Conservez ce document pour une utilisation future tant que vous utilisez et/ou possédez l'appareil.
- Ne laissez pas les enfants jouer avec l'appareil et ses composants. L'appareil et ses composants ne sont pas des jouets.
- **RISQUE D'ÉTOUFFEMENT.** Ne laissez jamais les enfants jouer avec l'emballage. Tenez l'emballage hors de portée des enfants.
- Soyez toujours vigilant et prudent. N'utilisez pas d'appareils électriques si vous souffrez de problèmes de concentration ou si vous manquez de la conscience nécessaire, ou si vous êtes sous l'influence de drogues, d'alcool ou de médicaments. La moindre inattention peut entraîner des accidents et des blessures graves lors de l'utilisation d'appareils électriques.
- N'utilisez le produit que de la manière décrite dans ce manuel.
- N'utilisez pas l'appareil si l'une de ses pièces est endommagée ou défectueuse. Remplacez immédiatement un appareil endommagé ou défectueux. Débranchez et contactez le service clientèle ou mettez le produit au rebut de manière respectueuse de l'environnement.

- Ne remplacez jamais le câble d'alimentation. Remplacez immédiatement l'appareil si le câble d'alimentation est endommagé.
- N'utilisez pas de rallonge ou de prises multiples avec cet appareil.
- N'effectuez pas de réparations qui ne sont pas décrites dans le présent manuel. L'appareil ne peut être réparé que par un technicien de service qualifié.
- N'immergez jamais l'appareil dans l'eau ou dans d'autres liquides.
- Placez toujours le gobelet doseur sur une surface plane, stable et résistant à la chaleur et à l'humidité.
- Ne déplacez pas l'appareil lorsqu'il est allumé ou encore chaud.
- Avant d'utiliser l'appareil, vérifiez que la tension indiquée sur la plaque signalétique correspond à la tension de la prise. Ne branchez l'appareil qu'à une prise de terre.
- Ne laissez jamais l'appareil sans surveillance lorsqu'il fonctionne. Éteignez l'appareil et débranchez-le lorsque vous quittez la pièce.
- Retirez toujours la fiche de la prise avant de nettoyer l'appareil.
- Ne placez pas le câble d'alimentation à proximité de chaleur, d'huile, de bords tranchants et de pièces mobiles.
- Ne placez pas l'appareil à proximité d'une source de chaleur ni à la lumière directe du soleil.
- Débranchez l'appareil s'il est mouillé ou humide.
- Ne manipulez pas l'appareil avec des mains mouillées.
- N'insérez pas d'objets ou vos mains dans les pièces en mouvement lorsque l'appareil est en cours d'utilisation.
- N'introduisez pas d'objets ou vos mains dans le gobelet doseur lorsque l'appareil est en marche.
- Veillez à ce que les cheveux longs et les vêtements amples ne puissent pas pénétrer dans l'appareil pendant son utilisation.
- N'enroulez jamais le câble d'alimentation autour de l'appareil. Déroulez complètement le câble d'alimentation avant utilisation.
- Le nettoyage et l'entretien ne doivent pas être effectués par des enfants sans surveillance.
- N'utilisez que les accessoires fournis avec le produit.
- Manipulez les accessoires tranchants avec précaution

## ! PRUDENCE!

- **RISQUE DE TRÉBUCHEMENT DÛ AUX CÂBLES.** Ne laissez jamais traîner le câble d'alimentation de manière à ce que quelqu'un puisse trébucher dessus ou le tirer accidentellement.
- Soyez prudent lorsque vous mixez des liquides chauds, car une formation soudaine de vapeur peut provoquer l'éclaboussure de liquide hors de l'appareil.
- N'utilisez pas le produit pour mélanger des ingrédients ou aliments durs ou secs.
- Ne branchez l'appareil qu'après avoir installé les accessoires nécessaires.

## ! ATTENTION

- Ne nettoyez jamais l'appareil avec des produits agressifs ou abrasifs ou avec des objets tranchants.
- Ne placez jamais l'appareil dans un lave-vaisselle.
- Ne tirez jamais sur le câble d'alimentation pour enlever la fiche de la prise. Saisissez toujours la fiche fermement et retirez-la directement de la prise.

### **1.2 Utilisation prévue et utilisation involontaire prévisible**

- Cet appareil est conçu pour mélanger, battre et mixer des ingrédients et des aliments.
- Cet appareil est destiné à un usage intérieur uniquement.
- Cet appareil n'est pas destiné à un usage commercial.
- Cet appareil n'est pas conçu pour mélanger, battre et mixer des ingrédients et des aliments durs ou secs.
- Cet appareil n'est pas destiné à être utilisé par des personnes (y compris des enfants) dont les capacités physiques, sensorielles ou mentales sont réduites ou qui manquent d'expérience et de connaissances, à moins qu'elles ne soient surveillées ou aient reçu des instructions concernant l'utilisation de l'appareil d'une personne responsable de leur sécurité.
- Cet appareil ne peut pas être utilisé par des enfants de moins de 8 ans.
- Toute utilisation de l'appareil autre que celle décrite dans ce manuel est considérée comme une utilisation involontaire et peut entraîner des dommages matériels et immatériels à vous-même ou à autrui, à l'appareil, à vos autres biens ou à ceux d'autrui ainsi que l'annulation de la garantie.

## 2. CARACTÉRISTIQUES DU PRODUIT

### 2.1 Caractéristiques techniques

Type de mixeur plongeant	PHB5000
Dimensions du mixeur avec pied (l x l x h)	6.5 x 6.5 x 44.5 cm
Puissance nominale	1500 W
Tension nominale	220 - 240 V
Fréquence nominale	50-60 Hz
Longueur du câble	< 1 m
Consommation électrique en mode éteint	0W

### 2.2 Pièces principales et accessoires standard

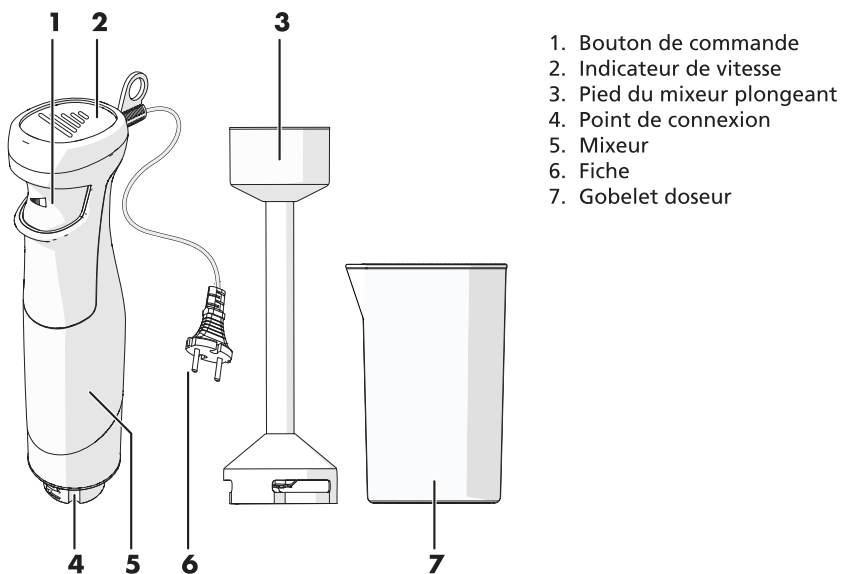

### 2.3 Garantie

Cet appareil est couvert par une garantie de 3 ans après l'achat. Pour en savoir plus sur les conditions de garantie, rendez-vous sur [www.coolblue.be/fr/service-client](http://www.coolblue.be/fr/service-client). Dans tous les cas, vous devez disposer de la facture d'achat avec la date d'achat et/ou de livraison pour faire valoir la garantie.

## 3. INSTALLATION

### 3.1 Exigences relatives au lieu d'installation

Placez l'appareil à un endroit qui satisfait aux conditions suivantes :

- Une surface plane, stable, résistant à la chaleur et à l'humidité.
- Pas d'exposition directe à la lumière du soleil.
- Pas directement à côté de sources de chaleur telles que des poêles ou des fourneaux.

### 3.2 Retirer l'emballage et vérifier le contenu

Vérifiez que toutes les pièces sont présentes et que l'appareil et les accessoires ne sont pas endommagés.

Si des pièces sont manquantes ou endommagées, contactez le service client de Coolblue : [www.coolblue.be/fr/service-client](http://www.coolblue.be/fr/service-client)

### 3.3 Nettoyage avant la première utilisation

1. Nettoyez les parties suivantes avec de l'eau chaude et du liquide vaisselle :
  - Pied du mixeur plongeant
  - Gobelet doseur
2. Nettoyez l'extérieur de l'appareil et la pièce de connexion avec un chiffon doux et humide.

### ! ATTENTION

Ne placez jamais l'appareil ou les accessoires dans un lave-vaisselle.

3. Séchez toutes les pièces avec un chiffon doux.

### 3.4 Assemblage de l'appareil

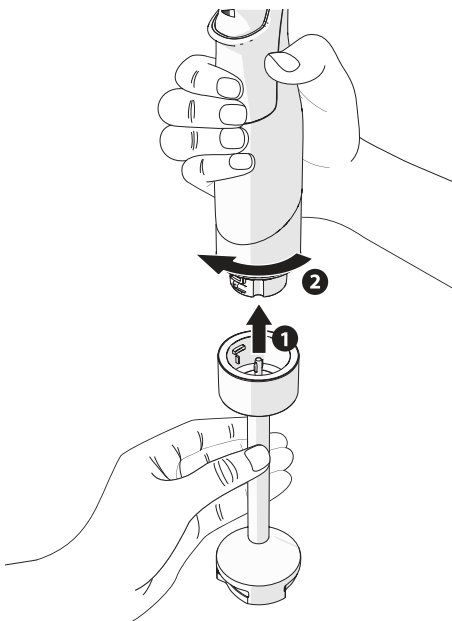

1. Saisissez fermement l'appareil d'une main.

### ! ATTENTION

- Éteignez et débranchez l'appareil avant de remplacer des accessoires ou d'approcher des pièces mobiles.
  - Manipulez les accessoires tranchants avec précaution.
  - Vérifiez toujours que les accessoires sont solidement fixés afin d'éviter tout dommage.
2. Placez le mixeur plongeant sur le point de connexion et tournez dans le sens des aiguilles d'une montre jusqu'à ce qu'il s'enclenche.

## 4. UTILISATION



### AVERTISSEMENT

DANGER LIÉ AUX PIÈCES EN MOUVEMENT

- N'insérez pas d'objets ou vos mains dans les crochets rotatifs lorsque l'appareil est en cours d'utilisation.
- N'introduisez pas d'objets dans le gobelet doseur lorsque l'appareil est en marche.
- N'utilisez pas le produit pour mélanger des ingrédients ou aliments durs ou secs.
- Les accessoires peuvent continuer à bouger peu de temps après avoir été arrêtés. Ne touchez pas les accessoires avant qu'ils ne soient complètement arrêtés.
- Ne branchez l'appareil que lorsque le bouton de commande n'est pas enfoncé.



### ATTENTION

- La durée maximale de fonctionnement du mixeur plongeant est de 1 minute. Laissez l'appareil refroidir pendant au moins 30 minutes après 3 utilisations d'une minute.
- N'utilisez pas l'appareil sans ingrédients. L'utilisation sans ingrédients peut endommager le moteur.
- N'utilisez l'appareil que conformément au guide d'utilisation repris dans le présent manuel.
- Soyez prudent lorsque vous mixez des liquides chauds, car une formation soudaine de vapeur peut provoquer l'éclaboussure de liquide hors de l'appareil.

### 4.1 Commande

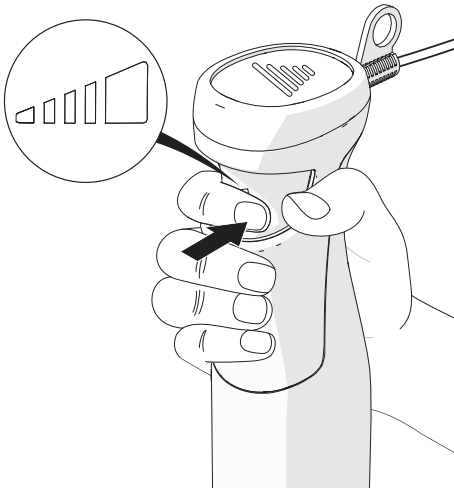

Le mixeur est doté d'un bouton de commande sensible à la pression. Augmentez progressivement la vitesse en appuyant plus fort sur le bouton de commande. Utilisez le mixeur à sa puissance maximale en maintenant le bouton de commande complètement enfoncé.



### ATTENTION

Ne branchez l'appareil que lorsque le bouton de commande n'est pas enfoncé.

## 4.2 Guide d'utilisation

ACCESSOIRE	TYPE DE MÉLANGE	NIVEAU DE REMPLISSAGE MAXIMUM
	Mélanges tels que : dips, sauces, soupes, aliments pour bébés, milk-shakes, smoothies, crème fouettée, crème pâtissière, œufs, pâte.	600 ml

(i) Pour les liquides et les mélanges, commencez toujours à faible vitesse. Augmentez la vitesse au fur et à mesure que les ingrédients sont mieux mélangés.

(i) N'utilisez pas le produit pour mélanger des produits durs et secs tels que la crème glacée, les noix, les grains de café, les céréales, etc.

(i) En cas d'utilisation de colorants, étalez de l'huile de tournesol ou de l'huile à salade sur les accessoires afin d'éviter la décoloration de l'appareil.

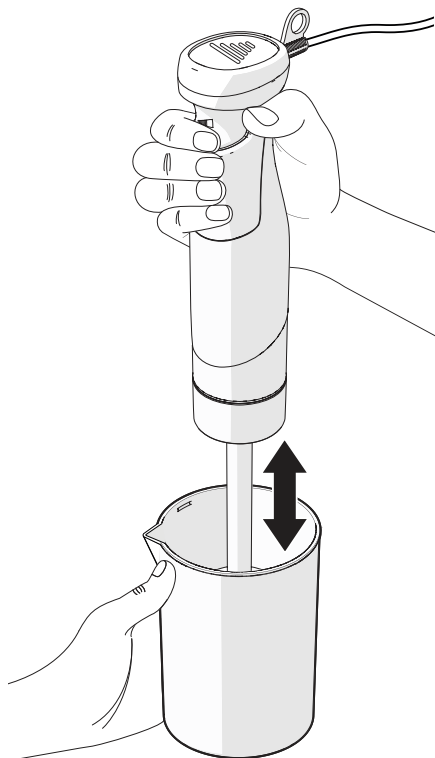

## 4.3 Utilisation de l'appareil

1. Placez le gobelet doseur sur une surface plane, stable et résistant à la chaleur et à l'humidité.
2. Remplissez le gobelet doseur avec les ingrédients souhaités.

### ! ATTENTION

RISQUE D'ENDOMMAGEMENT DE L'APPAREIL :

Le niveau de remplissage maximal du gobelet doseur est de 600 ml. Ne remplissez pas trop le gobelet doseur !

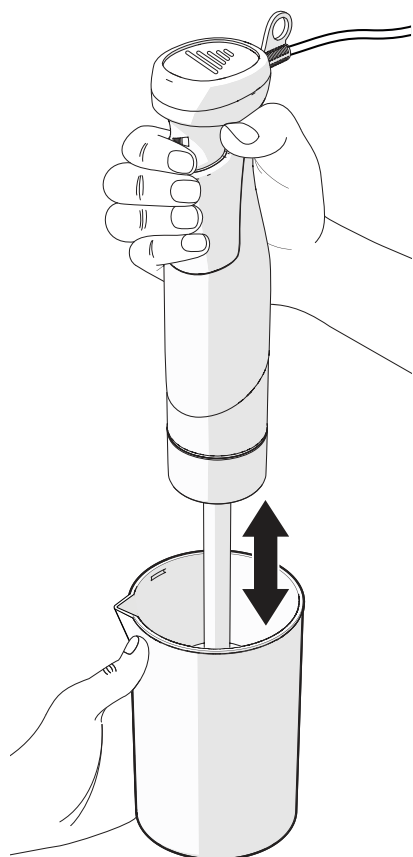

3. Tenez le gobelet doseur d'une main ferme.
4. Placez le mixeur plongeant dans le gobelet doseur.
5. Insérez la fiche dans une prise de terre.
6. Maintenez le bouton de commande enfoncé pour sélectionner la vitesse souhaitée.
7. Déplacez l'appareil de haut en bas pour obtenir de meilleurs résultats.
8. Relâchez le bouton de commande pour arrêter l'appareil.

#### 4.3.1 Après utilisation

##### **AVERTISSEMENT**

Éteignez et débranchez l'appareil avant de remplacer des accessoires ou d'approcher des pièces mobiles.

1. Retirez la fiche de la prise.
2. Retirez l'appareil du gobelet doseur.
3. Tournez le pied du mixeur plongeant dans le sens inverse des aiguilles d'une montre jusqu'à ce qu'il se détache.

##### **AVERTISSEMENT**

Manipulez les accessoires tranchants avec précaution.

4. Nettoyez toutes les pièces comme décrit au chapitre 5. Nettoyage et entretien.

## 5. NETTOYAGE ET ENTRETIEN

Avant de passer à l'entretien et au nettoyage de l'appareil, lisez attentivement les informations de sécurité énoncées dans le chapitre 1.

### 5.1 Nettoyage de l'appareil



#### AVERTISSEMENT

- RISQUE D'ÉLECTROCUTION DÙ À UN COURT-CIRCUIT. N'immergez jamais l'appareil dans l'eau ou dans d'autres liquides.
- RISQUE D'ÉLECTROCUTION DÙ À UN COURT-CIRCUIT. Retirez toujours la fiche de la prise avant de nettoyer l'appareil.



#### PRUDENCE

Laissez toujours l'appareil s'arrêter complètement avant de procéder à l'entretien ou au nettoyage.



#### ATTENTION

Ne nettoyez jamais l'appareil avec des produits agressifs ou abrasifs ou avec des objets tranchants.

Ne placez jamais l'appareil ou les accessoires dans un lave-vaisselle.

1. Nettoyez les parties suivantes avec de l'eau chaude et du liquide vaisselle :
  - Pied du mixeur plongeant
  - Gobelet doseur



#### ATTENTION

Veillez à ce que le point d'attache des accessoires et du mixeur ne soit pas mouillé afin de ne pas nuire à leur fonctionnement.

2. Nettoyez l'extérieur de l'appareil avec un chiffon doux et humide.
3. Séchez toutes les pièces avec un chiffon doux.
  - (i) Assurez-vous que toutes les pièces sont sèches avant de les réutiliser.

## 6. DÉPANNAGE

FR

PROBLÈME	CAUSE POSSIBLE	SOLUTION POSSIBLE
L'appareil ne peut pas être mis en marche.	La fiche n'est pas correctement branchée.	Branchez bien la fiche dans la prise.
	Le câble d'alimentation est défectueux.	Vous devez faire appel à un technicien qualifié. Contactez le service client.
L'appareil s'éteint.	L'appareil a surchauffé en raison de trop nombreuses utilisations successives.	Laissez l'appareil refroidir.
Les accessoires ne tournent pas ou donnent des à-coups.	L'appareil est défectueux.	Vous devez faire appel à un technicien qualifié. Contactez le service client.
	Le point de connexion est bloqué.	Vérifiez le point de connexion et nettoyez-le.
	Une vitesse inappropriée a été choisie.	Vérifiez le guide d'utilisation et choisissez la vitesse appropriée.
Les accessoires ne battent pas correctement.	L'accessoire est défectueux ou mal placé.	Vérifiez l'accessoire et remplacez-le si nécessaire.
	Une vitesse inappropriée a été choisie.	Vérifiez le guide d'utilisation et choisissez la vitesse appropriée.
Les accessoires se détachent pendant l'utilisation.	L'accessoire est défectueux ou mal placé.	Vérifiez l'accessoire et remplacez-le si nécessaire.
Les accessoires sont difficiles à desserrer ou à serrer.	Il y a une accumulation de pâte autour du point de connexion.	Vérifiez le point de connexion et nettoyez-le si nécessaire.
	L'accessoire est défectueux.	Vérifiez l'accessoire et remplacez-le si nécessaire.
	Le point de connexion est défectueux.	Vous devez faire appel à un technicien qualifié. Contactez le service client.
L'appareil fait beaucoup de bruit	L'accessoire est défectueux ou mal placé.	Vérifiez l'accessoire et remplacez-le si nécessaire.
	L'appareil est défectueux.	Vous devez faire appel à un technicien qualifié. Contactez le service client.

## 7. TRANSPORT ET STOCKAGE

1. Retirez la fiche de la prise.
2. Nettoyez l'appareil. Suivez les instructions du chapitre 5. Nettoyage et entretien.
3. Retirez tous les accessoires et rangez-les séparément dans l'emballage d'origine.
4. Rangez l'appareil dans son emballage d'origine, dans un endroit sec et fermé.

## 8. MISE AU REBUT

### 8.1 Éliminer l'emballage

L'emballage est composé de différents matériaux. Lors de l'élimination de l'emballage, veillez à respecter la réglementation nationale et locale relative à l'élimination respectueuse de l'environnement des emballages.

### 8.2 Éliminer l'appareil



Les matériaux utilisés dans cet appareil et marqués de ce symbole sont recyclables. La marque indique que ce produit ne doit pas être éliminé avec les déchets ménagers dans l'ensemble de l'UE.



Ce symbole indique que l'appareil ne doit pas être jeté avec les autres déchets ménagers au sein de l'UE. En éliminant l'appareil correctement, vous contribuerez à prévenir les risques pour l'environnement et la santé humaine. Le recyclage des matériaux contribue à la préservation des ressources naturelles. Par conséquent, ne jetez pas les appareils électroniques mis au rebut avec les déchets ménagers. Lors de la mise au rebut de l'appareil, respectez les réglementations nationales et locales concernant la mise au rebut écologique des équipements électroniques. Vous pouvez également contacter Pierre lorsque vous ne souhaitez plus utiliser l'appareil ou vous pouvez retourner l'appareil dans un magasin Coolblue B.V. de votre choix.

### COORDONNÉES PIERRE

Wisepick productions B.V.  
Weena 664  
3012 CN Rotterdam  
Pays-Bas

Le service client est joignable via : <https://www.coolblue.be/fr/service-client>



<b>VORWORT</b>	46
<b>1. SICHERHEIT</b>	47
1.1 Sicherheitshinweise	47
1.2 Bestimmungsgemäße Verwendung und vorhersehbare nicht-bestimmungsgemäße Verwendung	49
<b>2. PRODUKTEIGENSCHAFTEN</b>	50
2.1 Technische Daten	50
2.2 Hauptbauteile und Standardaufsätze	50
2.3 Garantie	50
<b>3. INSTALLATION</b>	51
3.1 Anforderungen an den Aufstellungsort	51
3.2 Verpackung entfernen und kontrollieren	51
3.3 Reinigung vor dem ersten Gebrauch	51
3.4 Das Gerät montieren	51
<b>4. VERWENDUNG</b>	52
4.1 Bedienung	52
4.2 Verwendungsrichtlinien	53
4.3 Das Gerät bedienen	53
4.3.1 Nach dem Gebrauch	54
<b>5. REINIGUNG UND WARTUNG</b>	55
5.1 Das Gerät reinigen	55
<b>6. STÖRUNGEN BEHEBEN</b>	56
<b>7. TRANSPORT UND LAGERUNG</b>	57
<b>8. ENTSORGUNG</b>	57
8.1 Verpackungsmaterial entsorgen	57
8.2 Das Gerät entsorgen	57

# VORWORT





## ÜBER DIESES DOKUMENT

- Pierre kann in keiner Weise für immaterielle Schäden an Ihnen oder anderen oder Sachschäden am Gerät, an Ihrem Eigentum oder am Eigentum anderer haftbar gemacht werden, die durch die Nichtbefolgung oder inkorrekte Befolgung der Anweisungen in dieser Anleitung entstanden sind.
- In den Warnhinweisen und Sicherheitsvorschriften in dieser Anleitung werden nicht alle möglichen Umstände und Situationen besprochen.
- Wenn Sie sich an unseren Kundendienst wenden, sollten Sie die Modellnummer zur Hand haben. Diese finden Sie auf dem Typenschild oder auf der Vorderseite dieser Anleitung.

## URSPRÜNGLICHE ANWEISUNGEN

- Diese Gebrauchsanleitung wurde ursprünglich auf Niederländisch verfasst. Alle anderen Sprachen sind übersetzte Dokumente. Bei Übersetzungsfehlern ist die niederländische Version maßgeblich.

## VERWENDETE SYMBOLE

SYMBOL	BESCHREIBUNG
 <b>GEFAHR!</b>	Weist auf Brandgefahr und/oder entzündliche Materialien hin.
 <b>WARNUNG!</b>	Zeigt eine gefährliche Situation an, die Ihnen oder anderen Personen schwere immaterielle Schäden zufügen kann, wenn sie nicht vermieden wird.
 <b>VORSICHT!</b>	Zeigt eine gefährliche Situation an, die Ihnen oder anderen Personen leichte immaterielle Schäden zufügen kann, wenn sie nicht vermieden wird.
 <b>ACHTUNG!</b>	Zeigt eine Situation an, die mit Sachschäden einhergehen kann.
 <b>ANMERKUNG</b>	Weist auf nützliche ergänzende Informationen hin.

## ANMERKUNG

Die neueste Version dieses Handbuchs finden Sie auch online unter [[www.coolblue.de](http://www.coolblue.de)], wenn Sie nach der Artikelnummer suchen.

## URHEBERRECHT

Die in dieser Gebrauchsanleitung abgebildeten Daten, darunter Texte, Fotos, Grafiken, Bildmarken, (Handels-)Namen und Logos, sind Eigentum von Pierre und unterliegen dem Urheberrecht, dem Markenrecht und/oder anderen geistigen Eigentumsrechten, es sei denn, diese Daten gehören einem Dritten. Ohne vorherige schriftliche Zustimmung von Pierre und/oder des Dritten, dem die Daten gehören, ist es nicht gestattet, den Inhalt der Gebrauchsanleitung ganz oder teilweise zu vervielfältigen, zu übertragen, zu verbreiten, zu speichern oder Dritten gegen Entgelt verfügbar zu machen.

# 1. SICHERHEIT

Stellen Sie sicher, dass Sie die Sicherheitsanweisungen vollständig gelesen und verstanden haben, bevor Sie das Gerät installieren, verwenden oder warten. So vermeiden Sie mögliche materielle und immaterielle Schäden bei Ihnen selbst oder anderen, am Gerät, an Ihrem sonstigen Eigentum oder am Eigentum anderer.

## 1.1 Sicherheitshinweise

### **WARNUNG!**

- Dieses Gerät ist nicht bestimmt für die Verwendung durch Personen (einschließlich Kindern) mit verminderten physischen, sensorischen oder geistigen Fähigkeiten oder mit einem Mangel an Erfahrung oder Kenntnis, es sei denn, sie stehen unter Aufsicht oder haben von einer für ihre Sicherheit verantwortlichen Person Anweisungen für den Gebrauch des Geräts erhalten.
- Achten Sie darauf, dass Sie die Anweisungen in dieser Anleitung vollständig gelesen und verstanden haben, bevor Sie das Gerät installieren oder verwenden. Bewahren Sie dieses Dokument für künftige Nachschlagezwecke auf, solange Sie das Gerät verwenden und/oder besitzen.
- Lassen Sie Kinder nicht mit dem Gerät und dessen Teilen spielen. Das Gerät und seine Teile sind kein Spielzeug.
- ERSTICKUNGSGEFAHR. Lassen Sie Kinder nie mit dem Verpackungsmaterial spielen. Das Verpackungsmaterial für Kinder unzugänglich aufbewahren.
- Seien Sie immer aufmerksam und vorsichtig. Verwenden Sie keine elektrischen Geräte, wenn Sie unter Konzentrationsstörungen leiden, Ihnen das nötige Bewusstsein fehlt oder Sie unter dem Einfluss von Drogen, Alkohol oder Medikamenten stehen. Bei der Verwendung von Elektrogeräten kann schon die geringste Unachtsamkeit zu schweren Unfällen und Verletzungen führen.
- Verwenden Sie das Produkt nur wie in dieser Anleitung beschrieben.
- Verwenden Sie das Gerät nicht, wenn ein Teil davon beschädigt oder defekt ist. Ein beschädigtes oder defektes Gerät ist sofort zu ersetzen. Ziehen Sie den Netzstecker und wenden Sie sich an den Kundendienst oder entsorgen Sie das

Produkt auf umweltfreundliche Weise.

- Tauschen Sie niemals das Netzkabel aus. Tauschen Sie das Gerät sofort aus, wenn das Netzkabel beschädigt ist.
- Verwenden Sie kein Verlängerungskabel und keine Mehrfachsteckdose mit diesem Gerät.
- Führen Sie keine Reparaturen am Gerät durch, die nicht in dieser Anleitung beschrieben sind. Das Gerät darf nur von einem autorisierten Servicetechniker repariert werden.
- Tauchen Sie das Gerät nie in Wasser oder andere Flüssigkeiten ein.
- Stellen Sie den Messbecher immer auf eine flache, stabile, hitze- und feuchtigkeitsbeständige Unterlage.
- Stellen Sie das Gerät nicht um, wenn es eingeschaltet oder noch heiß ist.
- Kontrollieren Sie vor dem Gebrauch, ob die Spannung auf dem Typenschild mit der Spannung der Steckdose übereinstimmt. Schließen Sie das Gerät nur an eine geerdete Steckdose an.
- Lassen Sie das Gerät nie unbeaufsichtigt, wenn es in Betrieb ist. Schalten Sie das Gerät aus und ziehen Sie den Netzstecker, bevor Sie die den Raum verlassen.
- Ziehen Sie immer den Stecker aus der Steckdose, bevor Sie das Gerät reinigen.
- Verlegen Sie das Netzkabel nicht in der Nähe von Hitze, Öl, scharfen Kanten und beweglichen Teilen.
- Stellen Sie das Gerät nicht in die Nähe einer Wärmequelle und nicht in direktes Sonnenlicht.
- Ziehen Sie den Netzstecker, wenn das Gerät nass oder feucht ist.
- Bedienen Sie das Gerät nicht mit nassen Händen.
- Stecken Sie Gegenstände oder Ihre Hände nicht in die beweglichen Teile, während das Gerät in Gebrauch ist.
- Stecken Sie Gegenstände oder Ihre Hände nicht in den Messbecher, während das Gerät in Gebrauch ist.
- Achten Sie darauf, dass lange Haare und lose Kleidung während des Gebrauchs nicht in das Gerät gelangen können.
- Wickeln Sie das Stromkabel nie um das Gerät. Wickeln Sie das Stromkabel vor Gebrauch vollständig ab.
- Reinigung und Pflege durch den Benutzer dürfen nicht unbeaufsichtigt von Kindern ausgeführt werden.
- Verwenden Sie nur die mit dem Produkt gelieferten Aufsätze.
- Behandeln Sie die scharfen Aufsätze mit Vorsicht

## ! VORSICHT

- STOLPERGEFAHR DURCH LOSE KABEL. Lassen Sie das Netzkabel nie so hängen, dass jemand darüber stolpern oder versehentlich daran ziehen kann.
- Seien Sie vorsichtig beim Mixen von heißen Flüssigkeiten, da durch plötzliche Dampfbildung Flüssigkeit aus dem Gerät spritzen kann.
- Verwenden Sie das Produkt nicht zum Mixen von harten oder trockenen Zutaten oder Lebensmitteln.
- Stecken Sie den Stecker erst ein, nachdem Sie die erforderlichen Aufsätze angebracht haben.

## ! ACHTUNG

- Reinigen Sie das Gerät nie mit aggressiven oder scheuernden Reinigungsmitteln oder scharfen Gegenständen.
- Stellen Sie das Gerät nie in einen Geschirrspüler.
- Ziehen Sie nie am Netzkabel, um den Stecker aus der Steckdose zu ziehen. Nehmen Sie den Stecker immer fest in die Hand und ziehen Sie ihn gerade aus der Steckdose.

### **1.2 Bestimmungsgemäße Verwendung und vorhersehbare nicht-bestimmungsgemäße Verwendung**

- Dieses Gerät ist zum Mixen, Schlagen und Vermengen von Zutaten und Lebensmitteln bestimmt.
- Dieses Gerät ist ausschließlich für die Verwendung im Haus gedacht.
- Dieses Gerät ist nicht für den kommerziellen Gebrauch bestimmt.
- Dieses Gerät ist nicht zum Mixen, Schlagen und Vermengen von harten oder trockenen Zutaten und Lebensmitteln vorgesehen.
- Dieses Gerät ist nicht bestimmt für die Verwendung durch Personen (einschließlich Kindern) mit verminderten physischen, sensorischen oder geistigen Fähigkeiten oder mit einem Mangel an Erfahrung oder Kenntnis, es sei denn, sie stehen unter Aufsicht oder haben von einer für ihre Sicherheit verantwortlichen Person Anweisungen für den Gebrauch des Geräts erhalten.

- Dieses Gerät darf nicht von Kindern unter 8 Jahren verwendet werden.
- Jede andere als die in dieser Anleitung beschriebene Verwendung des Geräts gilt als nicht bestimmungsgemäße Verwendung und kann zu Sachschäden und immateriellen Schäden bei Ihnen selbst oder anderen, am Gerät, an Ihrem sonstigen Eigentum oder am Eigentum anderer sowie zum Erlöschen der Garantie führen.

## 2. PRODUKTEIGENSCHAFTEN

### 2.1 Technische Daten

Typ Stabmixer	PHB5000
Abmessungen Mixer mit Stabmixerfuß (L x B x H)	6.5 x 6.5 x 44.5 cm
Nennleistung	1500 W
Nennspannung	220 - 240 V
Nennfrequenz	50-60 Hz
Kabellänge	< 1 m
Leistungsaufnahme im ausgeschalteten Zustand	0W

### 2.2 Hauptbauteile und Standardaufsätze

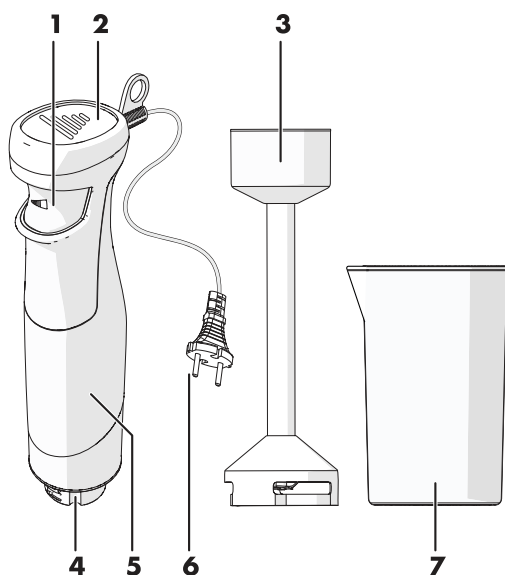

1. Bedienungsknopf
2. Geschwindigkeitsanzeige
3. Stabmixerfuß
4. Kupplung für Aufsätze
5. Mixer
6. Stecker
7. Messbecher

### 2.3 Garantie

Auf dieses Gerät wird Garantie von drei Jahren ab dem Kaufdatum gewährt. Weitere Informationen zu den Garantiebedingungen finden Sie auf [www.coolblue.de/kundendienst](http://www.coolblue.de/kundendienst). In jedem Fall müssen Sie über den Kaufbeleg mit Kauf- und/oder Lieferdatum verfügen, um die Garantie in Anspruch nehmen zu können.

## 3. INSTALLATION

Lesen Sie die Sicherheitsinformationen in Kapitel 1 genau durch, bevor Sie das Gerät installieren.

### 3.1 Anforderungen an den Aufstellungsort

Stellen Sie das Gerät an einer Stelle auf, die den folgenden Bedingungen genügt:

- Eine flache, stabile, hitze- und feuchtigkeitsbeständige Unterlage.
- Kein direktes Sonnenlicht.
- Nicht direkt neben Wärmequellen wie Öfen oder Herden.

### 3.2 Verpackung entfernen und kontrollieren

Überprüfen Sie, ob alle Teile vorhanden sind und ob weder das Gerät noch die Aufsätze Beschädigungen aufweisen.

Sollten Teile fehlen oder beschädigt sein, kontaktieren Sie bitte Coolblue: [www.coolblue.de/kundendienst](http://www.coolblue.de/kundendienst)

### 3.3 Reinigung vor dem ersten Gebrauch

1. Reinigen Sie die folgenden Teile mit warmem Wasser und Geschirrspülmittel:
  - Stabmixerfuß
  - Messbecher
2. Reinigen Sie die Außenseite des Geräts und das Verbindungsstück mit einem weichen, feuchten Tuch.

### ! ACHTUNG

Stellen Sie das Gerät oder die Aufsätze nie in einen Geschirrspüler.

3. Trocknen Sie alle Teile mit einem weichen Tuch ab.

### 3.4 Das Gerät montieren

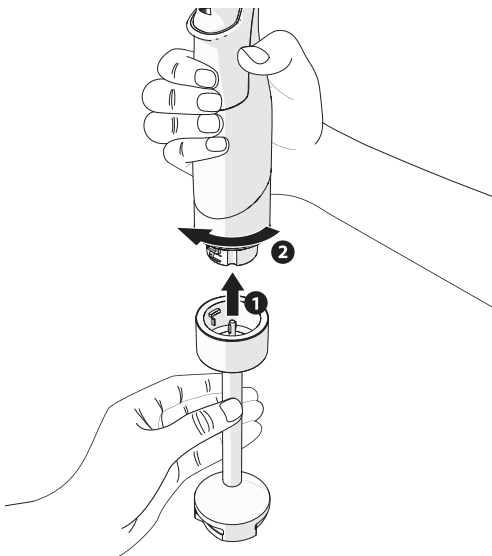

1. Halten Sie das Gerät mit einer Hand gut fest

### ! ACHTUNG

- Schalten Sie das Gerät aus und ziehen Sie den Stecker aus der Steckdose, bevor Sie Zubehörteile auswechseln oder sich beweglichen Teilen nähern.
  - Behandeln Sie die scharfen Aufsätze mit Vorsicht.
  - Überprüfen Sie immer, ob die Aufsätze ordentlich befestigt sind, um Schäden zu vermeiden.
2. Setzen Sie den Stabmixer auf die Kupplung und drehen Sie ihn im Uhrzeigersinn, bis er einrastet.

## 4. VERWENDUNG

### **WARNUNG**

#### GEFAHR DURCH BEWEGLICHE TEILE

- Stecken Sie Gegenstände oder Ihre Hände nicht in die rotierenden Haken, während das Gerät arbeitet.
- Stecken Sie keine Gegenstände in den Messbecher, während das Gerät in Betrieb ist.
- Verwenden Sie das Produkt nicht zum Mixen von harten oder trockenen Zutaten oder Lebensmitteln.
- Die Aufsätze können sich kurz nach dem Anhalten weiterbewegen. Berühren Sie die Aufsätze erst, wenn sie vollständig zum Stillstand gekommen sind.
- Den Stecker nur in die Steckdose stecken, wenn der Bedienungsknopf nicht gedrückt ist.

### **ACHTUNG**

- Die maximale Betriebszeit für den Stabmixer beträgt 1 Minute. Lassen Sie das Gerät nach 3 1-minütigen Anwendungen mindestens 30 Minuten lang abkühlen.
- Verwenden Sie das Gerät nicht ohne Zutaten. Verwendung ohne Zutaten kann den Motor beschädigen.
- Verwenden Sie das Gerät nur gemäß den in dieser Anleitung angegebenen Verwendungsrichtlinien.
- Seien Sie vorsichtig beim Mixen von heißen Flüssigkeiten, da durch plötzliche Dampfbildung Flüssigkeit aus dem Gerät spritzen kann.

### 4.1 Bedienung

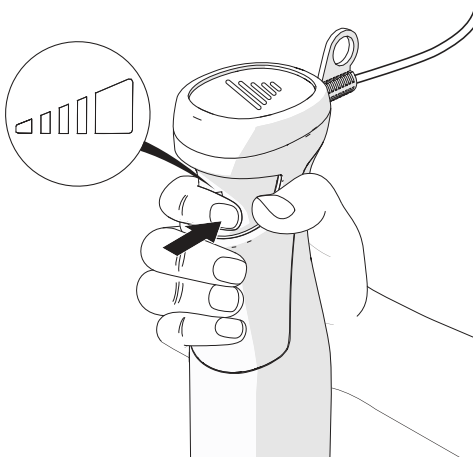

Der Mixer verfügt über einen druckempfindlichen Bedienungsknopf. Erhöhen Sie allmählich die Geschwindigkeit, indem Sie den Bedienungsknopf fester drücken. Verwenden Sie den Mixer mit maximaler Leistung, indem Sie den Bedienungsknopf eingedrückt halten.

### **ACHTUNG**

#### ACHTUNG

Den Stecker nur in die Steckdose stecken, wenn der Bedienungsknopf nicht gedrückt ist.

## 4.2 Verwendungsrichtlinien

AUFSATZ	ART DER MISCHUNG	MAXIMALER FÜLLSTAND
	Mischungen wie: Dips, Saucen, Suppen, Babynahrung, Milchshakes, Smoothies, Schlagsahne, Konditorcreme, Eier, Teig.	600 ml

- (i) Beginnen Sie bei Flüssigkeiten und Mischungen immer mit niedriger Geschwindigkeit. Erhöhen Sie die Geschwindigkeit in dem Maße, wie die Zutaten besser vermischt sind.
- (i) Verwenden Sie das Produkt nicht zum Mixen von harten und trockenen Produkten wie Eiscreme, Walnüssen, Kaffeebohnen, Getreide usw.
- (i) Streichen Sie bei der Verwendung von Farbstoffen die Aufsätze mit Sonnenblumenöl oder Salatöl ein, um eine Verfärbung des Geräts zu verhindern.

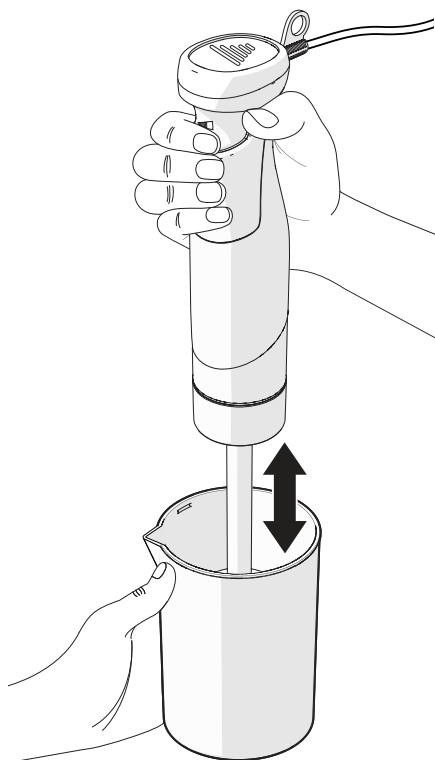

## 4.3 Das Gerät bedienen

1. Stellen Sie den Messbecher auf eine flache, stabile, hitze- und feuchtigkeitsbeständige Unterlage.
2. Füllen Sie den Messbecher mit den gewünschten Zutaten.

### ! ACHTUNG

GEFAHR VON BESCHÄDIGUNGEN AM GERÄT:

Der maximale Füllstand des Messbechers beträgt 600 ml. Füllen Sie den Messbecher nicht zu voll!

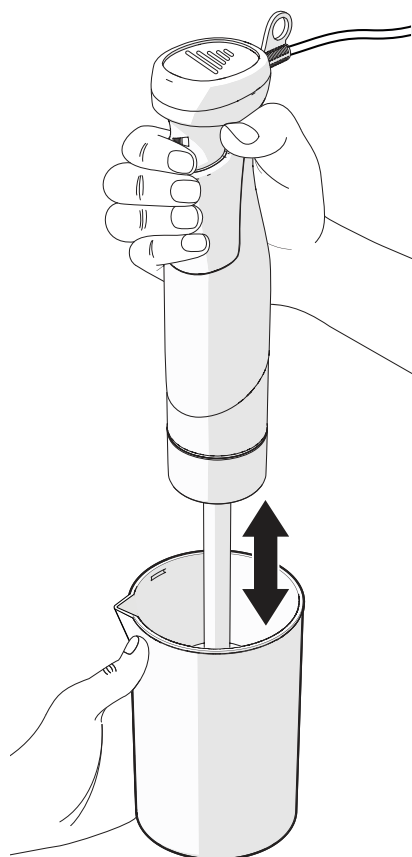

3. Halten Sie den Messbecher mit einer Hand fest.
4. Bringen Sie den Stabmixer in den Messbecher.
5. Stecken Sie den Stecker in eine geerdete Steckdose.
6. Halten Sie den Bedienungsknopf gedrückt, um die gewünschte Geschwindigkeit zu wählen.
7. Für das beste Ergebnis bewegen Sie das Gerät auf und ab.
8. Lassen Sie den Bedienungsknopf los, damit das Gerät zum Stillstand kommt.

#### 4.3.1 Nach dem Gebrauch

##### **WARNUNG**

Schalten Sie das Gerät aus und ziehen Sie den Stecker aus der Steckdose, bevor Sie Zubehörteile auswechseln oder sich beweglichen Teilen nähern.

1. Ziehen Sie den Stecker aus der Steckdose.
2. Nehmen Sie das Gerät aus dem Messbecher heraus.
3. Drehen Sie den Stabmixerfuß gegen den Uhrzeigersinn, bis er einrastet.

##### **WARNUNG**

Behandeln Sie die scharfen Aufsätze mit Vorsicht.

4. Reinigen Sie alle Teile wie in Kapitel 5 beschrieben. Reinigung und Wartung.

## 5. REINIGUNG UND WARTUNG

Lesen Sie die Sicherheitsinformationen in Kapitel 1 aufmerksam durch, bevor Sie das Gerät warten und reinigen.

### 5.1 Das Gerät reinigen



#### WARNUNG

- STROMSCHLAGGEFAHR DURCH KURZSCHLUSS. Tauchen Sie das Gerät nie in Wasser oder andere Flüssigkeiten ein.
- STROMSCHLAGGEFAHR DURCH KURZSCHLUSS. Ziehen Sie immer den Stecker aus der Steckdose, bevor Sie das Gerät reinigen.



#### VORSICHT!

Lassen Sie das Gerät immer vollständig zum Stillstand kommen, bevor Sie es warten oder reinigen.



#### ACHTUNG!

- Reinigen Sie das Gerät nie mit aggressiven oder scheuernden Reinigungsmitteln oder scharfen Gegenständen.
  - Stellen Sie das Gerät oder die Aufsätze nie in einen Geschirrspüler.
  - Reinigen Sie das Gerät nach jedem Gebrauch.
1. Reinigen Sie die folgenden Teile mit warmem Wasser und Geschirrspülmittel:
    - Stabmixerfuß
    - Messbecher



#### ACHTUNG!

Achten Sie darauf, dass der Befestigungspunkt des Stabmixers und der Deckel des Fleischwolfs nicht nass werden, um den Betrieb nicht zu beeinträchtigen.

2. Reinigen Sie die Außenseite des Geräts mit einem weichen, feuchten Tuch.
3. Trocknen Sie alle Teile mit einem weichen Tuch ab.
  - (i) Stellen Sie sicher, dass alle Teile trocken sind, bevor Sie sie wieder verwenden.

## 6. STÖRUNGEN BEHEBEN

Einige Probleme können Sie einfach anhand der untenstehenden Tabelle selbst beheben. Falls die nachfolgenden Beschreibungen Ihr Problem nicht lösen, wenden Sie sich bitte an unseren Kundendienst: [www.coolblue.de/kundendienst](http://www.coolblue.de/kundendienst)

<b>PROBLEM</b>	<b>MÖGLICHE URSACHE</b>	<b>MÖGLICHE LÖSUNG</b>
<b>Das Gerät kann nicht eingeschaltet werden.</b>	Der Netzstecker ist nicht richtig eingesteckt.	Stecken Sie den Netzstecker ordentlich in die Steckdose.
	Das Stromkabel ist defekt.	Zur Lösung des Problems wird ein zugelassener Servicetechniker benötigt. Bitte kontaktieren Sie unseren Kundendienst.
<b>Das Gerät schaltet sich aus.</b>	Das Gerät ist durch zu häufigen Gebrauch in Folge überhitzt.	Lassen Sie das Gerät abkühlen.
<b>Aufsätze drehen sich nicht oder ruckeln.</b>	Das Gerät ist defekt.	Zur Lösung des Problems wird ein zugelassener Servicetechniker benötigt. Bitte kontaktieren Sie unseren Kundendienst.
	Die Anschlussstelle ist blockiert.	Überprüfen Sie die Anschlussstelle und reinigen Sie sie.
	Der Messbecher ist zu voll.	Konsultieren Sie die Verwendungsrichtlinien und wählen Sie eine geeignete Menge an Zutaten.
<b>Die Aufsätze schlagen nicht richtig.</b>	Der Aufsatz ist defekt oder falsch angebracht.	Überprüfen Sie den Aufsatz und ersetzen Sie ihn gegebenenfalls.
	Der Messbecher ist zu voll.	Konsultieren Sie die Verwendungsrichtlinien und wählen Sie eine geeignete Menge an Zutaten.
<b>Die Aufsätze lösen sich während des Gebrauchs.</b>	Der Aufsatz ist defekt oder falsch angebracht.	Überprüfen Sie den Aufsatz und ersetzen Sie ihn gegebenenfalls.
<b>Die Aufsätze lassen sich nur schwer lösen oder einrasten.</b>	Um die Anschlussstelle herum hat sich Teig angesammelt.	Überprüfen Sie die Anschlussstelle und reinigen Sie sie gegebenenfalls.
	Der Aufsatz ist defekt.	Überprüfen Sie den Aufsatz und ersetzen Sie ihn gegebenenfalls.
	Die Anschlussstelle ist defekt.	Zur Lösung des Problems wird ein zugelassener Servicetechniker benötigt. Bitte kontaktieren Sie unseren Kundendienst.
<b>Das Gerät macht mehr Geräusche als sonst.</b>	Der Aufsatz ist defekt oder falsch angebracht.	Überprüfen Sie den Aufsatz und ersetzen Sie ihn gegebenenfalls.
	Das Gerät ist defekt.	Zur Lösung des Problems wird ein zugelassener Servicetechniker benötigt. Bitte kontaktieren Sie unseren Kundendienst.

## 7. TRANSPORT UND LAGERUNG

1. Ziehen Sie den Stecker aus der Steckdose.
2. Reinigen Sie das Gerät. Befolgen Sie die Anweisungen in Kapitel 5. Reinigung und Wartung.
3. Entfernen Sie alle Aufsätze und lagern Sie sie separat in der Originalverpackung.
4. Bewahren Sie das Gerät in der Originalverpackung in einem trockenen und geschlossenen Raum auf.

## 8. ENTSORGUNG

### 8.1 Verpackungsmaterial entsorgen

Das Verpackungsmaterial besteht aus verschiedenen Materialien. Befolgen Sie bei der Entsorgung des Verpackungsmaterials die nationalen und lokalen Vorschriften bezüglich der umweltfreundlichen Entsorgung von Verpackungsmaterial.

### 8.2 Das Gerät entsorgen



Die in diesem Gerät verwendeten Materialien, die mit diesem Symbol gekennzeichnet sind, sind recycelbar. Das Zeichen weist darauf hin, dass dieses Produkt in der gesamten EU nicht über den Hausmüll entsorgt werden darf.



Dieses Symbol zeigt an, dass das Gerät innerhalb der EU nicht mit anderen Haushaltsabfällen entsorgt werden darf. Indem Sie das Gerät sachgerecht entsorgen, tragen Sie dazu bei, mögliche Gefahren für die Umwelt und die menschliche Gesundheit zu vermeiden. Das Recycling von Materialien trägt zur Erhaltung der natürlichen Ressourcen bei. Entsorgen Sie ausrangierte elektronische Geräte daher nicht mit dem Hausmüll. Befolgen Sie bei der Entsorgung des Geräts die nationalen und lokalen Vorschriften bezüglich der umweltfreundlichen Entsorgung von Elektrogeräten. Sie können auch Kontakt mit Pierre aufnehmen, wenn Sie das Gerät nicht mehr verwenden möchten, oder Sie können das Gerät in einer Coolblue-Filiale Ihrer Wahl abgeben.

### KONTAKTINFORMATIONEN PIERRE

Wisepick productions B.V.  
Weena 664  
3012 CN Rotterdam  
Niederlande

Den Kundendienst erreichen Sie unter: <https://www.coolblue.de/kundendienst>





# **PIERRE**

**Pierre is a registered trademark of Wisepick productions B.V.  
Weena 664  
3012CN, Rotterdam  
The Netherlands**

**[www.coolblue.nl/klantenservice](http://www.coolblue.nl/klantenservice) / [www.coolblue.be/nl/klantenservice](http://www.coolblue.be/nl/klantenservice)  
[www.coolblue.be/fr/service-client](http://www.coolblue.be/fr/service-client) / [www.coolblue.de/kundendienst](http://www.coolblue.de/kundendienst)**